

**Read all instructions BEFORE assembly and USE of product.
KEEP INSTRUCTIONS FOR FUTURE USE.**

**Lea todas las instrucciones ANTES de ensamblar y USAR este
producto. GUARDE LAS INSTRUCCIONES PARA USO FUTURO.**

**See back page for quick set up guide.
Vea la última página para la guía de instalación rápida.**



Pack 'n Play[®] Simple Solutions[™] Playard

Corralito Pack 'n Play[®] Simple Solutions[™]

Owner's Manual • Manual del propietario

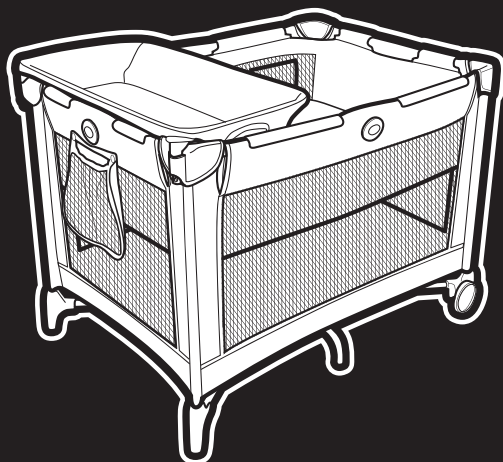

www.gracobaby.com

1 WARNING • ADVERTENCIA

Pages • Páginas 3-6

2 Features • Características

Page • Página 7

2-A Parts List • Lista de piezas

3 Playard • Corralito

Pages • Páginas 8-11

3-A Playard Set Up • Instalación del corralito

3-B To Fold • Para plegar

3-C To Cover • Para cubrir

4 Accessories • Accesorios

Pages • Páginas 12-20

4-A Playard Bassinet • Moisés del corralito

4-B Changing Area • Área para cambiar al bebé

4-C Storage Bag • Bolsa de almacenamiento

5 Care • Cuidado

Pages • Páginas 21-22

5-A Care and Maintenance • Cuidado y mantenimiento

5-B Replacement Parts • Warranty Information

Piezas de repuesto • Información sobre la garantía

5-C Product Registration • Registro del producto

WARNING

Failure to follow these warnings and the instructions could result in serious injury or death.

Setting Up the Playard

- THIS PRODUCT REQUIRES ADULT ASSEMBLY.
- Keep fingers clear of top corners during setup. Be sure playard is completely set up before use. Check that the four top rails are completely latched, the center of the floor is pushed down, the mattress pad is flat, and the straps are securely fastened to the bottom of the unit. Always follow the instructions in the owner's manual to set up the playard.
- Never use this product if there are any loose or missing fasteners, loose joints, broken parts or torn mesh. Check before assembly and periodically during use. Contact Graco at 1-800-345-4109 for replacement parts and instructions if needed. Never substitute parts.

Using the playard

- The playard is for playing or sleeping. When used for playing, never leave child unattended and always keep child in view. When used for sleeping, you must still provide the supervision necessary for the continued safety of your child.
- Always keep the playard away from hazards in the area that may injure your child.
- When child is able to pull to standing position, remove large toys and other objects that could serve as steps for climbing out.
- Stop using this product when your child reaches 35 inches (89 cm) in height, weighs more than 30 lb (14 kg), or is able to climb out.
- Do not modify playard or add any attachments that are not listed in the owner's manual, including an add-on bassinet.
- Child can become entrapped and die when improvised netting or covers are placed on top of a playard. Never add such items to confine child in playard.
- NEVER leave child in product with side lowered. Be sure side is in raised and locked position whenever child is in product.

WARNING

Avoiding Suffocation Hazards

- Unlike cribs that have rigid sides, the playard has flexible sides. As a result, the playard mattress pad is specially designed to prevent suffocation. The playard mattress pad has a solid base, a certain length and width, and is less than one inch thick in order to meet safety standards. Using a thicker or a different sized mattress pad may allow a child's head to get between mattress pad and the side of the playard causing suffocation.

• Infants can suffocate

- In gaps between a mattress too small or too thick and products sides
- On soft bedding.

NEVER add a mattress, pillow, comforter or padding. Use ONLY mattress pad provided by Graco. Mattress pad dimension: 27" x 39" (68.5 cm x 99 cm).

- To reduce the risk of SIDS, pediatricians recommend healthy infants be placed on their backs to sleep, unless otherwise advised by your physician.

- Never use plastic shipping bags or other plastic film as mattress covers not sold and intended for that purpose. They can cause suffocation.
- Prevent possible suffocation or entanglement. Never use a playard sheet unless it fits securely on playard mattress.
- NEVER use a water mattress with the playard.
- If a sheet is used with the mattress pad, use only the one provided by Graco that is specifically designed to fit the dimensions of the mattress pad.

Avoiding Strangulation Hazards

- Strings and cords can cause strangulation. Keep strings and cords away from child.
- NEVER place the playard near a window where cords from blinds or drapes can strangle a child.
- NEVER hang strings on or over the playard.
- NEVER place items with a string around a child's neck, such as hood strings, pacifier cords, etc.
- NEVER attach strings to toys.

This product is not intended for commercial use.

⚠️ ADVERTENCIA

El no seguir estas advertencias y las instrucciones podría resultar en lesiones serias o la muerte.

Instalación del corralito

- ESTE PRODUCTO REQUIERE SER ENSAMBLADO POR UN ADULTO.
- Mantenga los dedos lejos de las esquinas superiores mientras dure la instalación. Asegúrese que el corralito esté completamente instalado antes de usarlo. Verifique que las cuatro barandas superiores estén completamente trabadas, el centro del suelo esté abajo, la almohadilla del colchón esté plana y las correas estén sujetadas apretadamente al fondo de la unidad. Siempre siga las instrucciones del manual del propietario para armar el corralito.
- Nunca use este producto si hay sujetadores sueltos o que faltan, uniones flojas, piezas o mallas rotas. Verifique antes del armado y periódicamente durante el uso. De ser necesario, comuníquese con Graco al 1-800-345-4109 para obtener piezas de repuesto e instrucciones. Nunca sustituya las piezas.
- Siempre mantenga el corralito lejos de peligros que pudieran lesionar a su bebé.
- Cuando el niño pueda ponerse de pie, quite los juguetes grandes y otros objetos que le puedan servir como escalones para salirse.
- Deje de usar el producto cuando su niño alcance los 35 pulgadas (89 cm) de altura, pesa más de 30 libras (14 kg), o en cualquier momento que le sea posible salirse.
- No modifique el corralito ni agregue otra pieza que no se mencione en el manual del propietario, incluyendo un moisés adicional.
- El niño puede quedar atrapado y morir cuando se ponen fundas o redes improvisadas arriba del corralito. Nunca agregue dichos artículos para encerrar al niño en el corralito.
- NUNCA deje al niño en el producto cuando el costado esté abajo. Asegúrese que el costado esté arriba y cerrado cuando el niño esté en el producto.

Al usar el corralito

- El corralito es para jugar o dormir. Cuando se le usa para jugar, nunca deje al niño sin atención y mantenga siempre a su niño a la vista. Cuando se la usa para dormir, debe proporcionar la supervisión necesaria para mantener la continua seguridad de su niño.

! ADVERTENCIA

Para evitar el riesgo de asfixia

- A diferencia de las cunas que poseen costados rígidos, el corralito posee costados flexibles. Debido a esto, la almohadilla del colchón del corralito está especialmente diseñada para prevenir la asfixia. La almohadilla del colchón del corralito posee una base sólida, un largo y ancho determinados, y tiene menos de una pulgada de espesor para cumplir con las normas de seguridad. El usar un colchón más delgado o de una medida diferente puede permitir que la cabeza del bebé quede atrapada entre el colchón y el costado del corralito, causando la asfixia.

• Los bebés pueden asfixiarse

- En las brechas entre una almohadilla del colchón demasiado pequeña o demasiado gruesa y los costados del producto
- En ropa de cama blanda.

NUNCA agregue un colchón, almohada, edredón o acolchado. Use SOLAMENTE la almohadilla del colchón proporcionada por Graco. Dimensiones de la almohadilla del colchón: 27" x 39" (68.5 cm x 99 cm)

- Para reducir el riesgo del SIDS, los pediatras recomiendan que los bebés con buena salud sean puestos a dormir boca arriba, a menos que su médico le indique lo contrario.

- Nunca use las bolsas plásticas de envío ni otras películas de plástico como fundas para la almohadilla del colchón que no se vendan o fabriquen para dicho propósito. Pueden provocar la asfixia.
- Prevenga posible asfixia o enredo. Nunca use una sábana en el corralito a menos que la sábana se ajuste de manera segura al colchón del corralito.
- NUNCA use un colchón de agua con el corralito.
- Si se usa una sábana con la almohadilla del colchón, use solamente la provista por Graco o una que esté específicamente diseñada para las dimensiones de la almohadilla del colchón.

Para evitar el riesgo de estrangulación

- Cuerdas y cordones pueden provocar estrangulación. Mantenga cuerdas y cordones lejos de su hijo.
 - NUNCA ubique el corralito cerca de ventanas donde cordones o cortinas puedan estrangular a su bebé.
 - NUNCA cuelgue cuerdas sobre el corralito.
 - NUNCA ponga objetos con cuerda alrededor del cuello de su hijo, como gorros con cordón, sujeta chupetes, etc.
 - NUNCA amarre cuerdas a los juguetes.

Este producto no está diseñado para uso comercial.

2-A Parts list • Lista de piezas

This model may not include some features shown below. **Check** that you have all the parts for this model **BEFORE** assembling your product. If any parts are missing, call Customer Service.

Este modelo podría no incluir algunas de las características que se indican a continuación. **Verifique** que tenga todas las piezas de este modelo **ANTES** de armar su producto. Si falta alguna pieza, llame a Servicio al Cliente.

No tools required.

No requiere herramientas.

ALL MODELS • TODOS LOS MODELOS

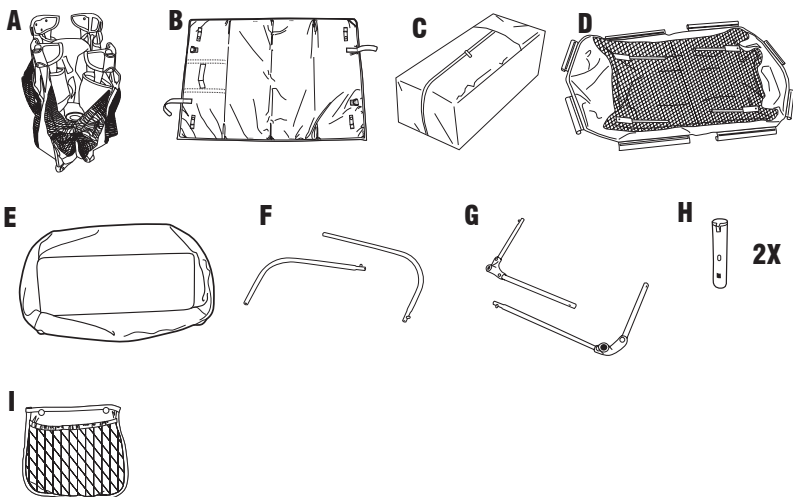

- A. Playard Frame • Armazón del corralito
- B. Mattress Pad • Almohadilla del colchón
- C. Carry Bag • Bolsa de transporte
- D. Playard Bassinet • Moisés del corralito
- E. Changing Area • Área para cambiar al bebé
- F. Changer Rails • Barandas del cambiador
- G. Changer Rails with Plastic Corner • Barandas del cambiador con esquina de plástico
- H. Changer Attachment Tubes • Tubos de sujeción del cambiador
- I. Storage Bag • Bolsa de almacenamiento

3-A Playard Set Up • Instalación del corralito



A. Playard Frame
• Armazón del corralito



B. Mattress Pad
• Almohadilla del colchón

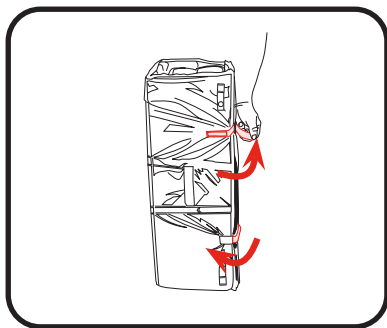

1. Disconnect straps holding mattress pad around playard. Remove mattress pad from around playard.

1. Desconecte las correas que sujetan la almohadilla del colchón alrededor del corralito. Saque la almohadilla del colchón del corralito.

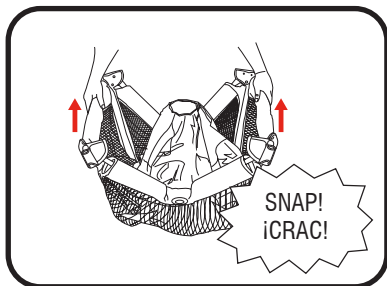

2. Pull up on side rails in middle above push button until all four sides are locked. **DO NOT** push center down yet.

2. Tire hacia arriba de las barandas laterales por el medio encima del botón hasta que los cuatro costados estén trabados. **NO** empuje el centro hacia abajo todavía.

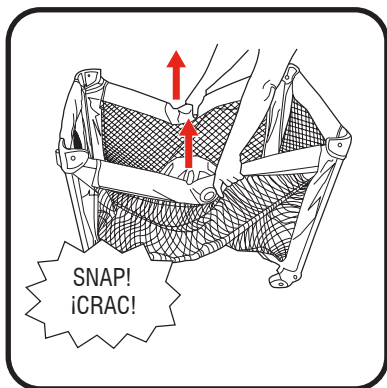

3. **When setting up, lock rails BEFORE lowering center.** Be sure top rails have become rigid. If not, pull up again until they are rigid. If top rails do not latch, lift the center of the floor higher. **CHECK** that fabric covers corners.

3. **Cuando instale, fije las barandas ANTES de bajar el centro.** Asegúrese que las barandas superiores hayan quedado rígidas. Si no es así, tire hacia arriba de ellas nuevamente hasta que queden rígidas. Si las barandas superiores no encajan, levante el centro del piso del corralito. **VERIFIQUE** que la tela cubra las esquinas.

4. Hold one end of the unit up and push the center of the floor down until locked securely into place.

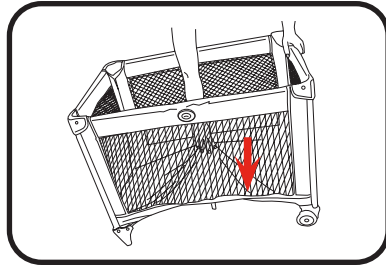

4. Sujete un costado de la unidad y empuje el centro del del corralito abajo hasta que quede fijado en su lugar de manera segura.

5. Always use mattress pad soft side up.

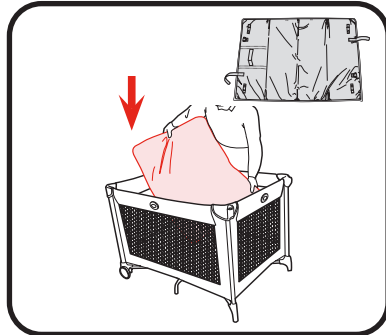

5. Use siempre el lado suave de la almohadilla del colchón hacia arriba.

6. Pull the four snap straps on corners of playard mattress pad through bottom of playard. Wrap around the tube and fasten snap onto the tube. Repeat on all corners.

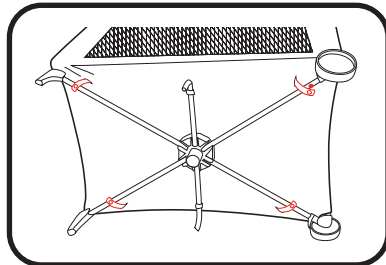

6. Pase las cuatro correas con broche de las esquinas del colchón del corralito por el fondo del corralito. Envuélvalas alrededor del tubo y sujete el broche al tubo. Repita el proceso en todas las esquinas.

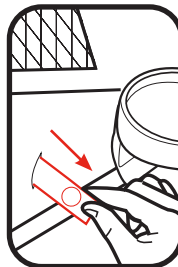

3-B To Fold • Para plegar

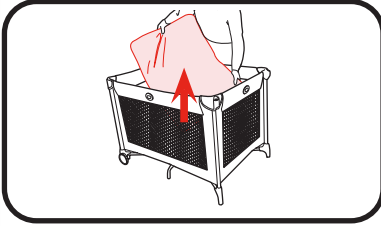

1. Release snap straps on bottom of playard. Pull mattress pad fully out of playard.

1. Libere las correas con broche en el fondo del corralito. Saque almohadilla del colchón.

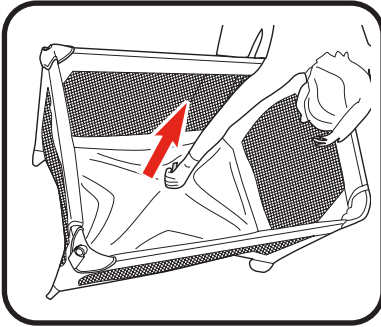

2. **DO NOT** unlock top rails yet. Pull the center of the playard floor up with the tab in the middle of the playard. Center of floor must be halfway up before top rails will unlock.

2. **NO** destrabe las barandas superiores todavía. Tire el centro del piso del corralito hacia arriba usando la lengüeta que está en el medio del corralito. El centro del piso debe estar a mitad de camino antes de que las barandas superiores se destraben.

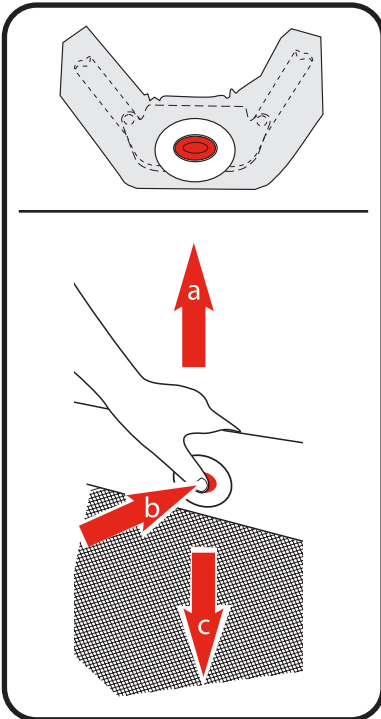

3. **Center of floor must be up.**

- Lift up slightly on the top rail.
- Push in on the button located on the side of the top rail to release the two tubes.
- Push down.
- Repeat on all four rails until all tubes are released.

• **If top rails do not unlatch, DO NOT FORCE.** Lift the center of the floor higher.

• **Both** tubes must be released for the top rail to fold.

3. **El centro del piso del corralito debe estar arriba.**

- Levante ligeramente la baranda superior.
- Empuje el botón en el lado de la baranda superior para soltar los dos tubos.
- Empuje hacia abajo.
- Repita el proceso en las cuatro barandas hasta que haya soltado todos los tubos.

• **Si las barandas superiores no se plegan, NO LAS FUERCE.** Levante el centro del piso del corralito más alto.

• **Ambos** tubos deben ser soltados para que la baranda superior pueda plegarse.

4. **Do not force.** If unit will not fold, look for a partially latched top rail. Squeeze the latch button to release the rail.

4. **No la fuerce.** Si el corralito no se pliega, fíjese si hay alguna baranda superior parcialmente encajada. Apriete el botón para liberar la baranda.

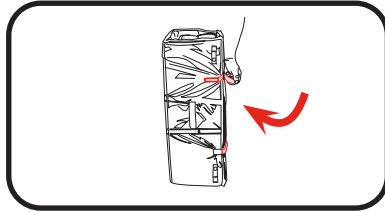
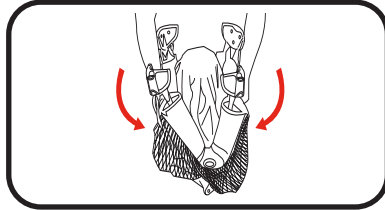
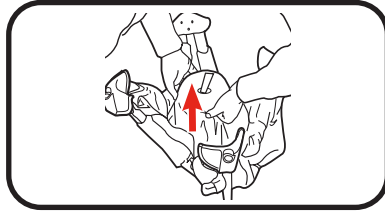

3-C To Cover • Para cubrir

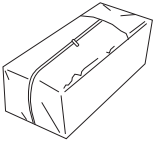

C. Carry Bag
• Bolsa de transporte

1. Cover unit with handle out.

1. Cubra la unidad con la manija hacia fuera.

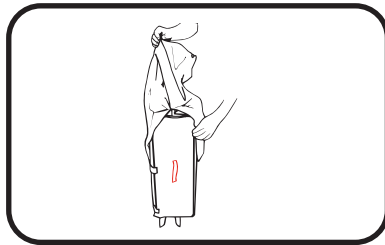

2. Zip together.

2. Cierre la cremallera.

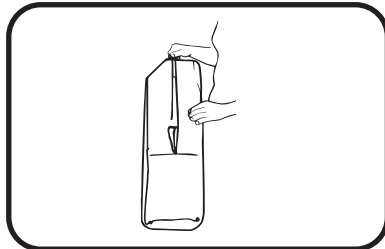

4-A Playard Bassinet • Moisés del corralito

WARNING

SUFFOCATION HAZARD Infants have suffocated:

- In gaps between extra padding and side of the bassinet and
- On soft bedding.

Use **ONLY** mattress pad provided by Graco. **NEVER** add a pillow, comforter or another mattress for padding.

- **FALL HAZARD:** To help prevent falls, do not use this product when the infant begins to push up on hands and knees or weighs over 15 lb (6.8 kg), whichever comes first.
- Use bassinet with only one child at a time.
- Never place a child under the bassinet.
- The bassinet must be fully assembled and installed, including four metal tubes, clips and mattress pad, before using. Do not modify bassinet or add any attachments that are not listed in the owner's manual.
- **DO NOT** store the bassinet in the playard while in use.
- To help prevent heat build-up inside the playard and to avoid overheating your child, when using the bassinet **DO NOT** use an outdoor canopy.
- To reduce the risk of SIDS, pediatricians recommend healthy infants be placed on their backs to sleep, unless otherwise advised by your physician.
- If a sheet is used with the mattress pad use only the one provided by Graco that is specifically designed to fit the dimensions of the mattress pad.

ADVERTENCIA

PELIGRO DE ASFIXIA Bebés se han asfixiado:

- En las brechas entre el acolchado adicional y el costado del moisés y
- En ropa de cama blanda.

Use SOLAMENTE la almohadilla del colchón por Graco. NUNCA agregue una almohada, edredón u otro colchón como acolchado.

- PELIGRO DE CAÍDAS: Para ayudar a prevenir caídas, no use este producto cuando el niño comienza a levantarse en sus manos y rodillas o pese más de 15 libras (6,8 kg), lo que ocurra primero.
- Use el moisés solo con un niño a la vez.
- Nunca coloque a un niño debajo del moisés.
- El moisés debe estar completamente armado e instalado, incluidos los cuatro tubos metálicos, los ganchos y la almohadilla del colchón, antes de usarlo. No modifique el moisés ni añada ningún accesorio que no se indique en el manual del propietario.
- NO almacene el moisés en el corralito mientras esté en uso.
- Para ayudar a evitar la acumulación de calor dentro del corralito y para evitar el sobrecalentamiento de su niño, al usar el moisés, NO USE una capota exterior.
- Para reducir el riesgo del SIDS, los pediatras recomiendan que los bebés con buena salud sean puestos a dormir boca arriba, a menos que su médico le indique lo contrario.
- Si se usa una sábana con la almohadilla del colchón, use solamente la provista por Graco o una que esté específicamente diseñada para las dimensiones de la almohadilla del colchón.

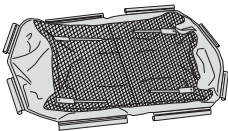

D. Playard Bassinet • Moisés del corralito

1. You will need to remove the mattress pad from the bottom of the playard to use inside your bassinet.

1. Necesitará sacar la almohadilla del colchón del fondo del corralito para usarlo adentro del moisés.

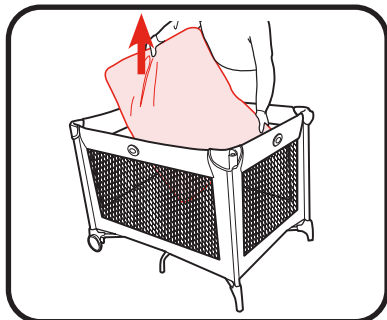

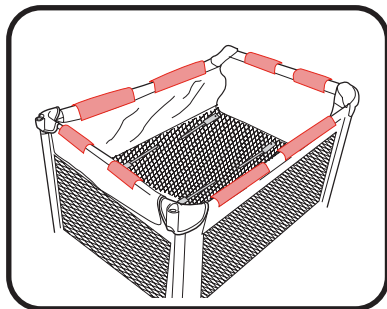

2. Attach 8 clips on bassinet clips to playard.

2. Sujete las 8 presillas del moisés al corralito.

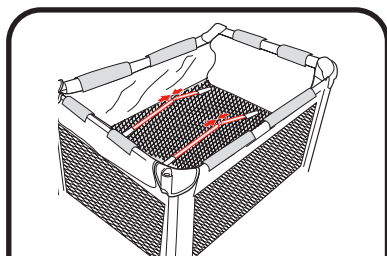

3. Insert tapered end of bar into end of other bar with hole in it. Repeat with other set of bars.

CHECK: Tubes **MUST** be assembled before placing mattress pad in bassinet.

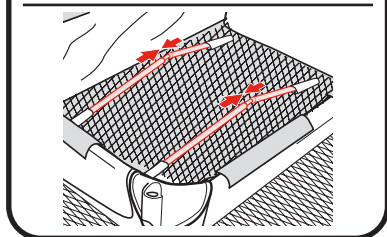

3. Inserte el extremo cónico de la barra en el extremo de la otra barra que tiene un agujero. Repita el procedimiento con el otro juego de barras.

VERIFIQUE: Los tubos **DEBEN** montarse antes de colocar la almohadilla del colchón en el moisés.

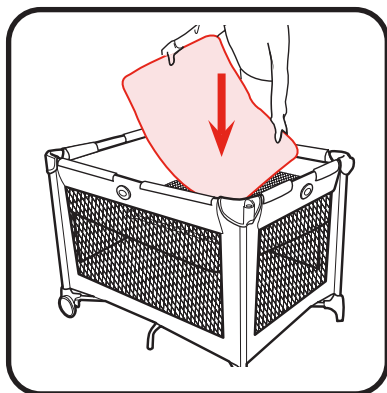

4. Once both tubes are securely fastened, insert the mattress pad soft side up into the bassinet.

4. Una vez que ambos tubos estén debidamente sujetos, inserte el lado suave de la almohadilla del colchón en el moisés.

4-B Changing Area • Área para cambiar al bebé

WARNING

FALL HAZARD: Children have suffered serious injuries after falling from changing area. Falls can happen quickly.

- STAY within arms reach.
- Use changing area only on this playard model.
- ALWAYS secure this unit to the support frame by attaching to identified location. Before each use, check the attachment by grasping the sides/ends of the changing area, and pulling upward. See instructions.
- Do not use on the floor, bed, counter or other surfaces.

Suffocation Hazard: Babies have suffocated while sleeping on changing area: changing area is not safe for sleep.

- NEVER allow baby to sleep on changing area.
- Weight limit for the changing area is 25 lb (11.3 kg). Do not use the changing area as extra storage.
- Use only the pad provided by Graco.
- Do not use changing area if it is damaged or broken.

Strangulation Hazard: Child can lift changing area and get neck trapped between changing area and playard frame. Always remove the changing area when your child is in the playard.

- ONLY use with playard bassinet attached.
- Never place child in playard bassinet if changer is attached.

ADVERTENCIA

PELIGRO DE CAÍDA: Hay niños que han sufrido lesiones serias después de caerse del cambiador del bebé. Las caídas pueden producirse rápidamente.

- MANTÉNGASE al alcance de la mano.
- Use el cambiador del bebé solo en este modelo de corralito.
- SIEMPRE asegure esta unidad al armazón de apoyo sujetándola a la ubicación indicada. Antes de cada uso, compruebe la sujeción agarrando los lados/extremos del cambiador del bebé y tirando hacia arriba. Consulte las instrucciones.
 - No usarlo en el piso, la cama, el tablero o otro superficie.

Peligro de asfixia: Hay bebés que se han asfixiado mientras dormían en los cambiadores del bebé: Los cambiadores no son seguros para dormir.

- NUNCA deje que el bebé duerma en el cambiador del bebé.

⚠️ ADVERTENCIA

- El límite de peso para el cambiador es de 25 lb (11.3 kg). No use el cambiador como zona de almacenamiento adicional.
- Use solamente el colchón proporcionado por Graco.
- No use el área para cambiar al bebé si está dañada o rota.

Peligro de estrangulamiento: El bebé se puede levantar del el área para cambiar al bebé y quedar atrapado por el cuello entre el área para cambiar al bebé y el armazón del corralito. Retire siempre el área para cambiar al bebé cuando su hijo esté en el corralito.

- Úselo SOLAMENTE con el moisés del corralito instalado.
- NUNCA ponga al niño en el moisés del corralito si el cambiador está instalado.

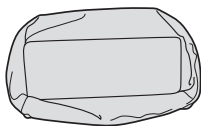

E. Changing Area
• Área para cambiar al bebé



F. Changer Rails
• Barandas del cambiador



G. Changer Rails with Plastic Corner
• Barandas del cambiador con esquina de plástico



2X

H. Changer Attachment Tubes
• Tubos de sujeción del cambiador

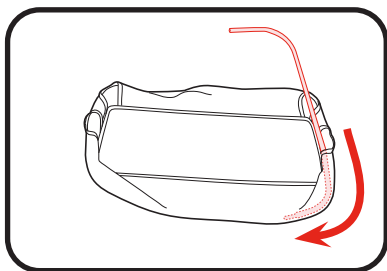
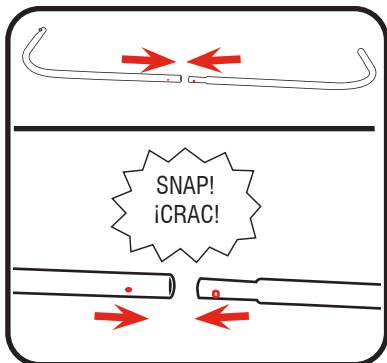

1. Snap changer rails without plastic corners together as shown.

1. Encaje las barandas del cambiador sin las esquinas de plástico como se muestra.

2. Flip changer over so the changer is facing down. Slide assembled changer rails into the fabric as shown.

2. Dele la vuelta al cambiador de modo que quede mirando hacia abajo. Deslice las barandas del cambiador montadas por la tela como se muestra.

3. Snap changer rails with plastic corners together as shown.

3. Encaje las barandas del cambiador con las esquinas de plástico como se muestra.

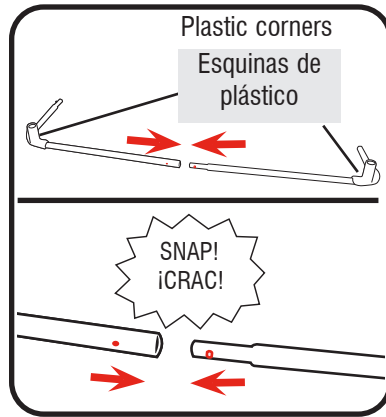

4. While changer is still facing down, slide assembled changer rails with plastic corners into other channel as shown.

4. Con el cambiador todavía mirando hacia abajo, deslice las barandas del cambiador montadas con las esquinas de plástico en el otro canal como se muestra.

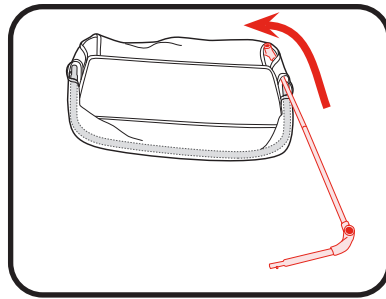

5. Rails should appear exactly as shown. Plastic corners should be in the corner openings.

CHECK rails are completely in channels on both sides of the changer.

5. Las barandas deben estar colocadas exactamente como se muestra. Las esquinas de plástico deben estar en las aberturas para las esquinas.
VERIFIQUE que las barandas estén completamente insertadas en los canales en ambos costados del cambiador.

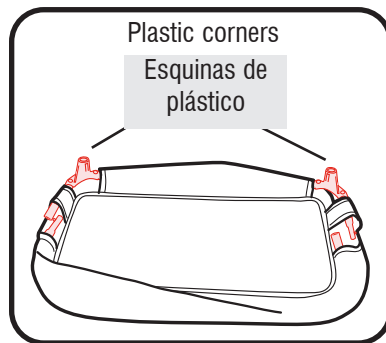

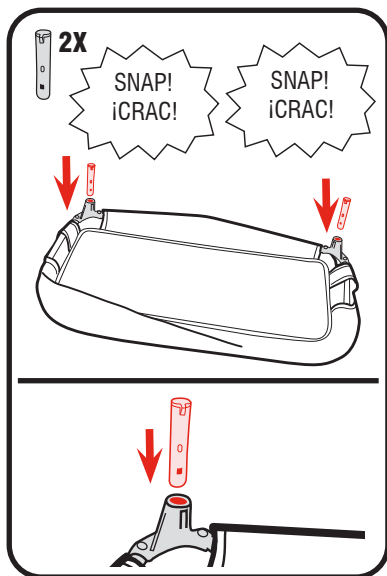
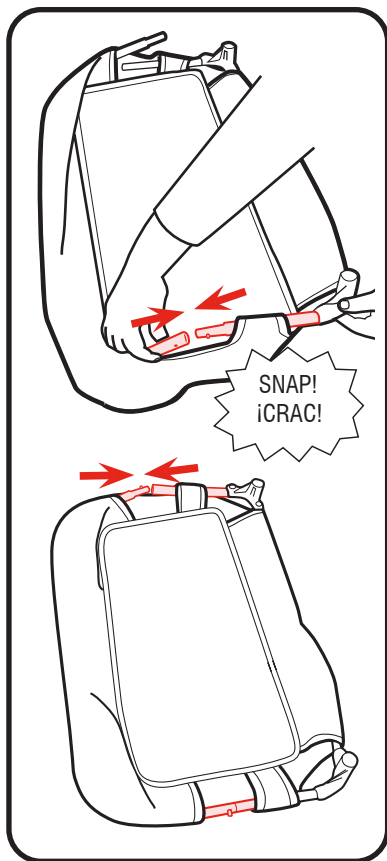

6. Snap changer rails together as shown.

6. Encaje las barandas del cambiador entre sí como se muestra.

7. Snap two short changer attachment tubes into the openings in the plastic corners as shown.

7. Encaje los dos tubos de sujeción cortos del cambiador en las aberturas de las esquinas de plástico como se muestra.

8. Insert changer attachment tubes into openings in corners of playard. Make sure the changer is secured by pulling up on the sides of the changer.

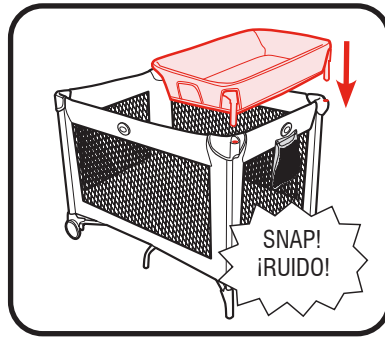

8. Inserte los tubos de sujeción del cambiador en las aberturas de las esquinas del corralito. Asegúrese de que el cambiador esté seguro tirando hacia arriba de los costados del cambiador.

9. **CHECK** that corners of changer fabric are pulled over the changer frame.

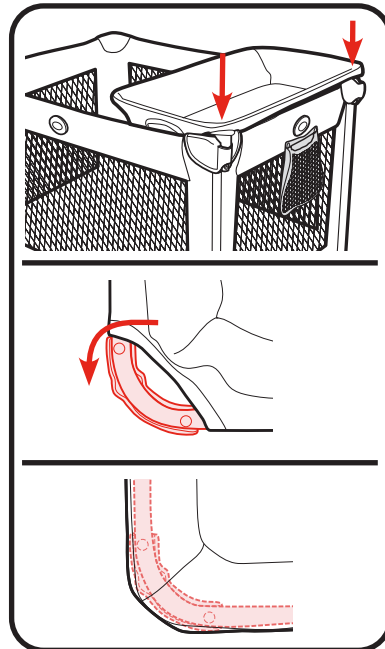

9. **VERIFIQUE** que las esquinas de la tela del cambiador cubran el armazón del cambiador.

10. To remove, push in buttons on changer attachment tubes while pulling up on corners of changer.

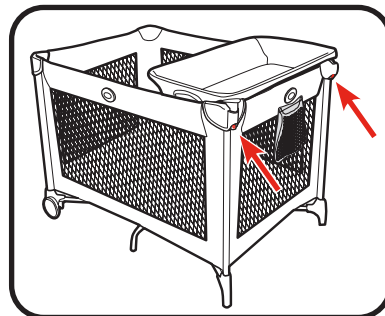

10. Para retirar, presione los botones en los tubos de sujeción del cambiador mientras tira hacia arriba de las esquinas del cambiador.

4-C Storage Bag • Bolsa de almacenamiento

! WARNING

- Always keep objects out of child's reach.
- Remove the bag when child is able to pull himself up in the playard.
- **NEVER** use on inside of unit. Child may use as a step to climb out or reach items in bag.
- **TO AVOID SERIOUS INJURY, NEVER** place sharp or pointed objects in storage bag.

! ADVERTENCIA

- Guarde siempre los objetos fuera del alcance del niño.
- Saque la bolsa cuando el niño pueda pararse en el corralito.
- **NUNCA** la use en el interior de la unidad. El niño podría usarla como escalera para salir de la unidad o alcanzar los artículos en la bolsa.
- **PARA EVITAR LESIONES SERIAS, NUNCA** ponga objetos filosos o con punta en la bolsa de almacenamiento.



I. Storage Bag
• Bolsa de almacenamiento

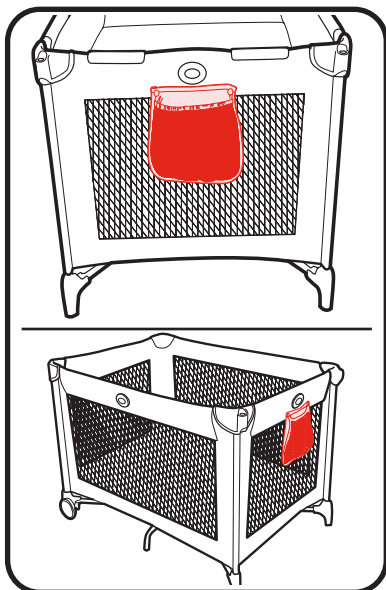

5-A Care and Maintenance

• Cuidado y mantenimiento

FROM TIME TO TIME CHECK YOUR PLAYARD for worn parts, torn material or stitching. Replace or repair the parts as needed. Use only Graco® replacement parts.

TO CLEAN PLAYARD, use only household soap or detergent and warm water. DO NOT SUBMERGE PLAYARD IN WATER.

TO WASH CARRY BAG, machine wash in cold water on delicate cycle and drip-dry. NO BLEACH.

TO CLEAN PLAYARD BASSINET, hand wash with warm water and household soap. Drip dry. DO NOT SUBMERGE PLAYARD BASSINET IN WATER.

TO CLEAN CHANGER, wipe clean with damp cloth. NO BLEACH.

TO CLEAN MATTRESS PAD, wipe clean with damp cloth. NO BLEACH. DO NOT SUBMERGE MATTRESS PAD IN WATER.

DE VEZ EN CUANDO REVISE SU EL CORRALITO por si existieran partes gastadas, material roto o descosido. Reemplace o repare las partes que lo necesiten. Use sólo repuestos Graco®.

PARA LIMPIAR EL CORRALITO, use sólo un jabón de uso doméstico o detergente suave y agua tibia. NO SUMERJA EL CORRALITO EN AGUA.

PARA LAVAR BOLSA DE TRANSPORTE, puede ponerla en la lavadora con agua fría, en ciclo ropa delicada y colgar para secar. NO USE CLORO.

CÓMO LIMPIAR EL MOISÉS DEL CORRALITO, lávelo a mano con agua tibia y jabón de uso doméstico. Déjelo secar al aire. NO SUMERJA EL MOISÉS DEL CORRALITO EN AGUA.

PARA LAVAR EL CAMBIADOR, use un trapo húmedo. NO USE BLANQUEADOR.

PARA LIMPIAR LA ALMOHADILLA DEL COLCHÓN, use un trapo húmedo. NO USE BLANQUEADOR. NO SUMERJA LA ALMOHADILLA DEL COLCHÓN EN AGUA.

5-B Replacement Parts • Warranty Information (USA)
Información sobre la garantía y las piezas de repuesto (EE.UU.)

To purchase parts or accessories or for warranty information in the United States, please contact us at the following:

Para comprar piezas o accesorios o para obtener información sobre la garantía en los Estados Unidos, por favor comuníquese con nosotros en:

www.gracobaby.com

or/ó

1-800-345-4109

5-C Product Registration (USA)
Registro del producto (EE.UU.)

To register your Graco product from within the U.S.A. visit us online at www.gracobaby.com/productregistration or return registration card provided with your product. We currently do not accept product registrations from those living outside the United States of America.

Para registrar su producto Graco desde dentro de los EE.UU., visítenos en línea en www.gracobaby.com/productregistration o envíe la tarjeta de registro provista con su producto. Actualmente no aceptamos registros de los productos de quienes viven fuera de los Estados Unidos de América.

Folding - Quick Guide Pliegue – Guía rápida

1. Pull red tab up to unlock. Stop when you hear it click. (See page 10)

1. Tire de lengüeta roja hacia arriba para desbloquear. Deténgase cuando oiga un clic. (Consulte la página 10)

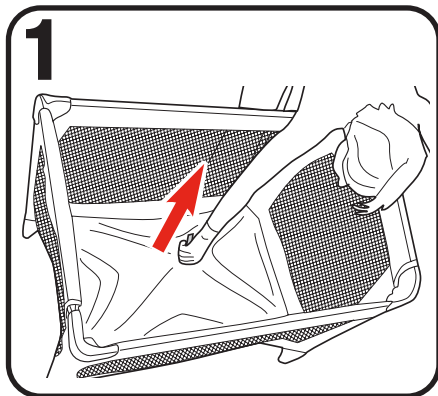

2. Lift rail up slightly, press button and lower rail. Repeat on all 4 sides. (See page 10)

2. Levante la baranda un poco, oprima el botón y baje la baranda. Repita el proceso en los 4 costados. (Consulte la página 10)

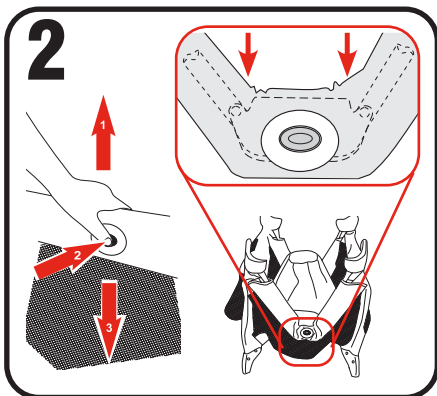

3. Wrap mattress pad around playard. (See Page 11)

3. Envuelva el colchón alrededor corralito. (Consulte la página 11)

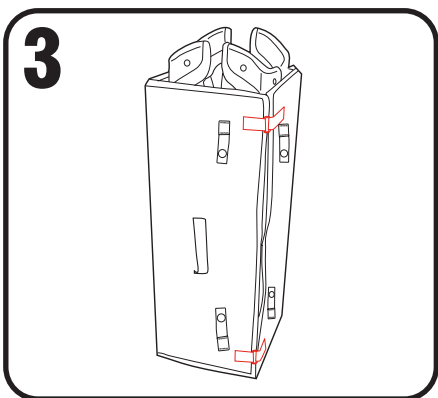

Set Up - Quick Guide Instalación - Guía rápida

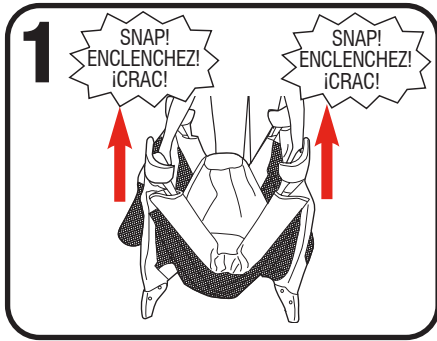

1. Pull up on all 4 sides and snap into place. Do not push center of playard down until top rails are locked. (See page 8)

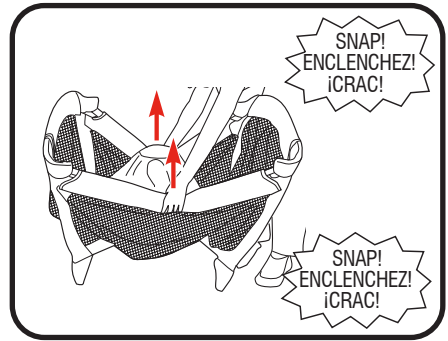

1. Tire hacia arriba de los 4 costados y trábelos en su lugar. No empuje el centro del corralito hacia abajo hasta que las barandas superiores estén trabadas. (Consulte las página 8)

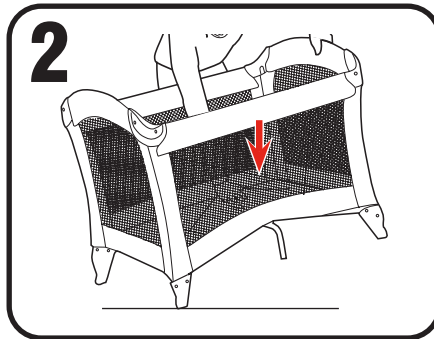

2. Push center of playard down until you hear a click. (See page 9)
2. Centro de empuje del corralito hacia abajo hasta que escuche un clic. (Consulte la página 9)