

# GRACO<sup>®</sup>

## *premier*

### MODES<sup>®</sup> NEST2GROW<sup>®</sup>

#### Stroller • Cochecito

Owner's Manual • Manual del propietario



[www.gracobaby.com](http://www.gracobaby.com)



# **1 WARNING**

- **ADVERTENCIA**

*Pages • Páginas 4-7*

## **2 Features**

- **Características**

*Page • Páginas 8-9*

- 2-A Graco® Premier Modes® Nest2Grow® Use Positions**
  - Posiciones del uso del Graco® Premier Modes® Nest2Grow®
- 2-B Parts List**
  - Lista de piezas

## **3 Assembly**

- **Ensamblaje**

*Pages • Páginas 10-14*

- 3-A To Open Stroller**
  - Para abrir el cochecito
- 3-B Rear Wheels**
  - Ruedas traseras
- 3-C Front Wheels**
  - Rueda delanteras
- 3-D Toddler Seat**
  - El asiento para niño pequeño
- 3-E Parent Cup Holder**
  - Apoyavaso para padres
- 3-F To Store Accessory Mounts**
  - Para guardar los montantes de los accesorios

## **4 Use**

- Uso**

*Pages • Páginas 15-35*

- 4-A To Use Toddler Seat in Top Position**
  - Para usar el asiento para niño pequeño en la posición superior
- 4-B Child's Tray**
  - Bandeja para niños
- 4-C To Use Bottom Position**
  - Para usar la posición inferior
- 4-D Canopy**
  - Capota
- 4-E To Secure Child**
  - Para sujetar al niño
- 4-F Harness Covers**
  - Fundas del arnés
- 4-G To Recline Seat**
  - Para reclinar el asiento
- 4-H Brakes**
  - Frenos
- 4-I Handle Height**
  - Altura de la manija
- 4-J To Use Height Adjustment**
  - Para usar el ajuste de altura
- 4-K To Attach Graco® Infant Car Seat to Stroller Frame**
  - Para instalar el asiento de automóvil para bebé Graco® al armazón del cochecito
- 4-L To Fold Stroller with Toddler Seat**
  - Para plegar el cochecito con el asiento para niño pequeño
- 4-M To Fold Stroller without Toddler Seat**
  - Para plegar el cochecito sin el asiento para niño pequeño

## **5 Care**

- Cuidado**

*Pages • Páginas 36-40*

- 5-A Care & Maintenance**
  - Cuidado y mantenimiento
- 5-B Replacement Parts • Warranty Information**
  - Piezas de repuesto • Información sobre la garantía
- 5-C Product Registration**
  - Registro del producto

# WARNING

**Failure to follow these warnings and the assembly instructions could result in serious injury or death.  
Only use product as instructed.**

**PLEASE SAVE OWNER'S MANUAL FOR FUTURE USE.**

**ADULT ASSEMBLY REQUIRED.**

**NEVER LEAVE** child unattended. Always keep child in view while in stroller.

**AVOID SERIOUS INJURY** from falling or sliding out. Always use seat belt or infant car seat harness. After fastening buckles, adjust belts to get a snug fit around your child.

**AVOID FINGER ENTRAPMENT.**

Use care when folding and unfolding the stroller. Be certain the stroller is fully erected and latched before allowing your child near the stroller.

**AVOID STRANGULATION.**

DO NOT place items with a string around your child's neck, suspend strings from this product, or attach strings to toys.

**NEVER USE STROLLER ON STAIRS** or escalators. You may suddenly lose control of the stroller, or your child may fall out. Also, use extra care when going up or down a step or curb.

**USE OF THE FRONT SEAT, REAR SEAT** with a child weighing more than 50 lb (22.5 kg) or taller than 45 in. (114.3 cm) will cause excessive wear and stress on the stroller.

**TIPPING HAZARD! DO NOT OVERLOAD FRONT SEAT OR REAR SEAT PAST THE MANUFACTURERS RECOMMENDED WEIGHT RATING.**

**TO PREVENT TIPPING,** never place purses, shopping bags, parcels or accessory items on the handle. Never place anything (other than approved Graco stroller bags) on the canopy. Do not place more than 10 lb (4.5 kg) in the stroller storage basket, 1 lb (.45 kg) in the cupholder.

**EXCESSIVE WEIGHT MAY CAUSE A HAZARDOUS UNSTABLE CONDITION TO EXIST.**

**TO AVOID BURNS,** never put hot liquids in the cup holder.

**TO PREVENT A HAZARDOUS, UNSTABLE CONDITION,** do not place more than 20 lb (9 kg) in the Click2Store™ organizer (sold separately).

**DO NOT ALLOW** child to stand on basket. It may collapse and cause injury.

**DO NOT** use storage basket as a child carrier.

**DO NOT** use toddler seat in an automobile.

**DO NOT** use toddler seat as a car bed or booster seat.

**DO NOT** remove, reverse or carry the toddler seat while child is in it.

**DO NOT** use stroller frame without toddler seat or car seat attached.

The height adjustment latch must be set at the same height on both sides of the stroller.

**NEVER LIFT OR CARRY** toddler seat by the footrest.



# ! WARNING

**STROLLER TO BE USED** only at walking speed. Product not intended for use while jogging, skating, etc.

**NEVER ALLOW YOUR STROLLER** to be used as a toy.

**DISCONTINUE USING YOUR STROLLER** should it become damaged or broken.

**CAREGIVER MUST** always help child get into and out of the stroller.

**CAREGIVER MUST** always ensure the brakes are engaged when placing child into stroller.

**ALWAYS** check that the infant car seat is securely attached to the frame by pulling up on it.

**ONLY USE** the toddler seats provided with this stroller or purchased separately and specified for use with this stroller.

## USING GRACO® INFANT CAR SEAT WITH STROLLER:

**TO AVOID INJURY TO YOUR CHILD: THIS STROLLER IS ONLY COMPATIBLE WITH GRACO® SNUGRIDE® INFANT CAR SEATS WITH CLICK CONNECT™.**

Only use with Graco® infant car seats that have the Click Connect™ logo.

Improper use of this stroller with other manufacturers' car seats may result in serious injury or death.

**READ THE MANUAL** provided with your Graco car seat before using it with your stroller.

**ALWAYS SECURE** your child with the car seat harness when using the car seat in the stroller. If your child is already in the car seat, check that the child is secured with the harness.

Improper use of this stroller with a car seat may result in serious injury or death.

See Graco infant car seat owners manual for maximum size of child.

**NEVER PLACE** child in the toddler seat with head toward footrest.

**ONLY USE** toddler seat on the stroller, and do not remove, reverse, or carry the toddler seat while child is in it.

**DO NOT** use the bottom seat position without the top position also being loaded.



Sticker varies by model

# ⚠️ ADVERTENCIA

**No observar estas advertencias y las instrucciones de ensamblaje podría resultar en lesiones serias o la muerte. Use solamente el producto según las instrucciones.**

**POR FAVOR, GUARDE EL MANUAL DEL PROPIETARIO PARA USO FUTURO.**

**REQUIERE QUE LO ARME UN ADULTO.**

**NUNCA DEJE** al niño sin supervisión. Mantenga al niño siempre a la vista cuando esté en el cochecito.

**EVITE SERIAS LESIONES** de caídas o resbalos. Use siempre el cinturón de seguridad or arnés asiento de automóvil para el bebé. Después de ajustar las hebillas, ajuste las correas para obtener un calce apretado alrededor de su niño.

**EVITE AGARRARLE LOS DEDOS.**

Use cuidado cuando pliega y despliega el cochecito. Asegúrese de que el cochecito esté completamente armado y trabado antes de permitir que el niño se acerque al mismo.

**EVITE LA ESTRANGULACIÓN. NO**

**PONGA** artículos con un cordón alrededor del cuello del niño, suspenda cordones de este producto ni ponga cordones a los juguetes.

**NUNCA USE EL COCHECITO EN**

**ESCALERAS** o escaleras mecánicas. Podría perder repentinamente el control del cochecito o el niño podría caerse. Además, use mucho cuidado cuando sube o baja un escalón o borde.

**EL USO DEL ASIENTO DELANTERO, ASIENTO TRASERO**

con un niño que pese más de 50 libras (22.5 kg) o con más de 45 pulgadas (114.3 cm) de altura causará desgaste y estrés excesivo en el cochecito.

**¡PELIGRO DE TUMBO! NO SOBRECARGUE EL ASIENTO DELANTERO O EL ASIENTO TRASERO POR ENCIMA DEL PESO RECOMENDADO POR EL FABRICANTE.**

**PARA PREVENIR UNA SITUACIÓN PELIGROSA E INESTABLE**, nunca ponga carteras, bolsas, paquetes o accesorios en la manija (si no son las bolsas para cochecito aprobadas por Graco). No ponga nunca nada sobre la capota. No ponga más de 10 libras (4.5 kg) en la canasta de almacenamiento del cochecito, ni más de 1 libra (.45 kg) en el portavasos. **UN PESO EXCESIVO PUEDE CAUSAR QUE OCURRA UNA SITUACIÓN PELIGROSA DE INESTABILIDAD.**

**PARA EVITAR QUEMADURAS**, nunca ponga líquidos calientes en el apoyavasos para padres.

**PARA PREVENIR UNA SITUACIÓN PELIGROSA E INESTABLE**, no

coloque más de 20 libras (9 kg) en el Click2Store™ organizador (se vende por separado).

**NO DEJE** que el niño se pare sobre la canasta. Podría desarmarse y causar lesiones.

**NO** use la canasta de almacenamiento como transportador para niños.

**NO** use el asiento para niño pequeño en un automóvil.

**NO** use el asiento para niño pequeño como cama en un automóvil o asiento para niños.

**NO** saque, invierta ni transporte el asiento para niño pequeño mientras el niño esté sentado.

# ⚠️ ADVERTENCIA

**NO** use el armazón del cochecito sin el asiento para niño pequeño o asiento de automóvil sujetado.

La traba de ajustar la altura debe fijarse al mismo nivel en ambos lados del cochecito.

**NUNCA LEVANTE NI TRANSPORTE** el asiento para niño pequeño agarrado del apoyapié.

**EL COCHECITO DEBE USARSE** solamente a la velocidad del paseo. El producto no debe usarse para correr, patinar, etc.

**NUNCA DEJE QUE SU PRODUCTO SE USE** como un juguete.

**DEJE DE USAR EL COCHECITO** en caso de que esté dañado o roto.

**LA PERSONA A CARGO DEL CUIDADO DEBE** ayudar siempre al niño a subirse y bajarse del cochecito.

**LA PERSONA A CARGO DEL CUIDADO DEBE** tener la seguridad de que los frenos estén activados cuando pone al niño en el cochecito.

**SIEMPRE** verifique que el asiento de automóvil para bebé o asiento para niño pequeño esté sujetado con seguridad al armazón tirando de él.

**USE SOLAMENTE** Los asientos para niños pequeños provistos con este cochecito o comprado por separado y especificado para que se use con este cochecito.

**USO DEL TRANSPORTADOR PARA BEBÉ GRACO® CON EL COCHECITO:**

**PARA EVITAR LESIONES A SU NIÑO: ESTE COCHECITO SOLAMENTE ES COMPATIBLE CON LOS ASIENTOS DE AUTOMÓVIL PARA BEBÉ GRACO® SNUGRIDE® CON CLICK CONNECT™.**



La etiqueta varía según el modelo

Úselo solamente con los asientos de automóvil para bebé de Graco® que tienen el logotipo Click Connect™.

El uso inadecuado de este cochecito con asientos para automóvil de otros fabricantes podría resultar en lesiones serias o la muerte.

**LEA EL MANUAL** incluido con su transportador Graco antes de usarlo con su cochecito.

**ASEGURE SIEMPRE** a su niño con el arnés del transportador cuando usa el transportador en el cochecito. Si su niño ya está en el transportador, verifique que esté asegurado con el arnés.

El uso inadecuado de este cochecito con un asiento de automóvil podría resultar en lesiones serias o la muerte.

Vea el manual del propietario del asiento de automóvil para bebé Graco para determinar el tamaño máximo del niño.

**NUNCA PONGA** al niño en el asiento para niños pequeños con la cabeza hacia el apoyapié.

**USE SOLAMENTE** el asiento para niño pequeño en el cochecito y no saque, invierta ni transporte el asiento para niño pequeño con el niño en él.

**NO** utilice la posición del asiento inferior sin que la posición superior también esté ocupada.

## 2-A Graco® Premier Modes® Nest2Grow® Use Positions • Posiciones del uso del Graco® Premier Modes® Nest2Grow®

### One Child • Un enfant • Un niño

(Infant car seat and carry cot on certain models or sold separately)  
(El asiento de automóvil para bebé y moisés de transporte en ciertos modelos se venden por separado)

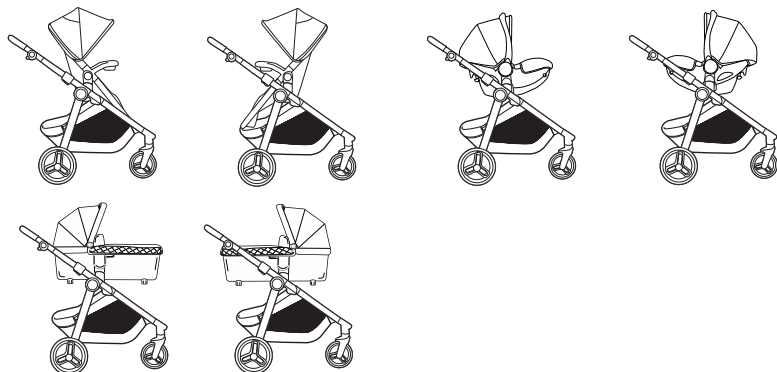

### Accessories (sold separately)

#### • Accesorios (se vende por separado)

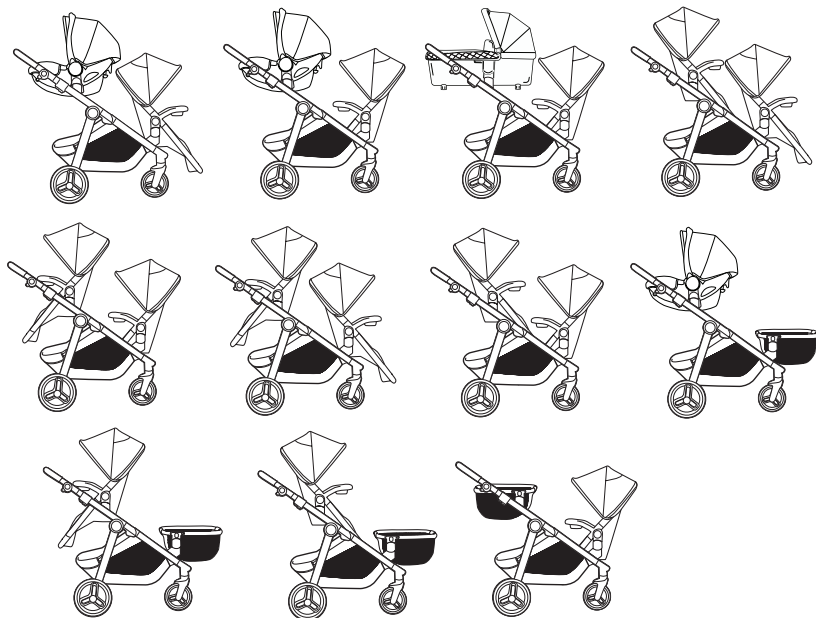

## 2-B Parts List

### • Lista de piezas

Check that you have all the parts for this model **BEFORE** assembling your product. If any parts are missing, call Customer Service 1-800-345-4109.

**NO TOOLS REQUIRED.**

Verifique que tenga todas las piezas de este modelo **ANTES** de armar su producto. Si falta alguna pieza, llame a Servicio al Cliente 1-800-345-4109.

**NO REQUIERE HERRAMIENTAS.**

All models • Todos los modelos

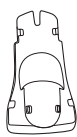
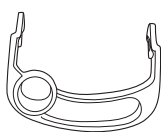

2X

2X

2X

2X

## ⚠ WARNING

- Remove and **IMMEDIATELY** discard the zip tie on certain models.

## ⚠ ADVERTENCIA

- Quite y deseche **INMEDIATAMENTE** el cordón en ciertos modelos.



Ziptie

Cordón

On certain models • En ciertos modelos

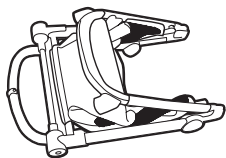

or  
ó

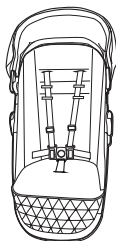
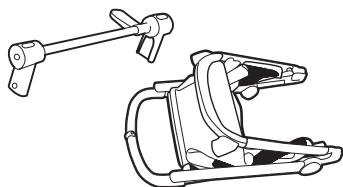

or  
ó

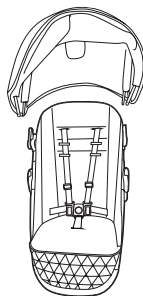

### 3-A To Open Stroller • Para abrir el cochecito

Before assembly, be sure to place stroller on top of a piece of cardboard or other protective cover to prevent damage to floor surface.

Antes de armarlo, tenga la seguridad de poner el cochecito arriba de un pedazo de cartón u otro tipo de protección para prevenir el daño a la superficie del piso.

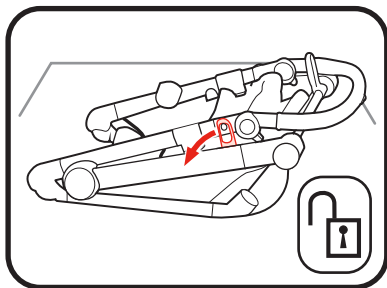

1. Pull out to unlock stroller.

1. Tire para destrabar el cochecito.

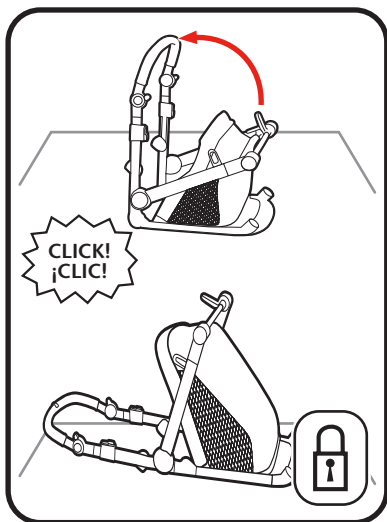

2. Lift handle of stroller up. **CHECK** that the stroller is completely latched open every time you open the stroller and before continuing with the rest of the assembly steps.

2. Levante la manija del cochecito hacia arriba. **VERIFIQUE** que el cochecito esté completamente abierto y trabado cada vez que lo abre y antes de continuar los pasos de ensamblaje restantes.

## 3-B Rear Wheels • Ruedas traseras

### 1. On certain models

Brake pedal points toward rear of stroller. **CHECK** that rear mounts are securely attached by pulling on brake assembly.

### 1. En ciertos modelos

Los pedales del freno se orientan hacia la parte trasera del cochecito. **VERIFIQUE** que los montantes traseros estén apretadamente sujetados tirando del ensamblaje del freno.

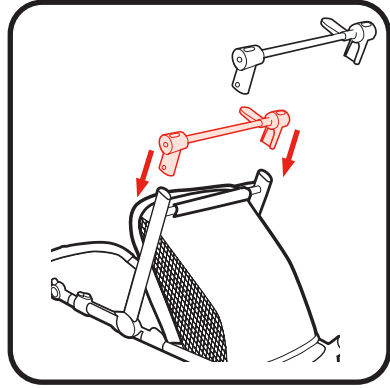

2. Attach wheels as shown.

2. Sujete las ruedas como se indica.

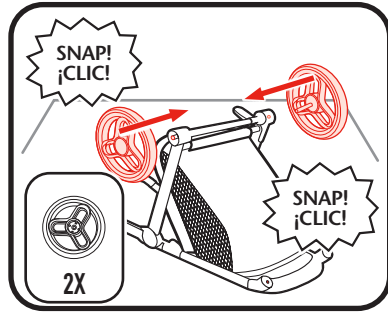

3. **CHECK** that wheels are securely attached by pulling on wheels.

3. **VERIFIQUE** que las ruedas estén instaladas correctamente tirando de las ruedas.

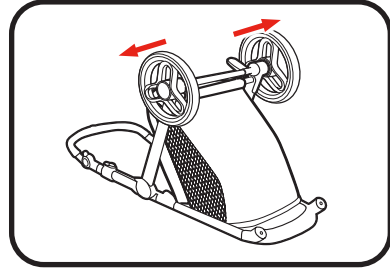

4. Remove rear wheels by pushing buttons as shown.

4. Saque las ruedas posteriores empujando los botones como se muestra.

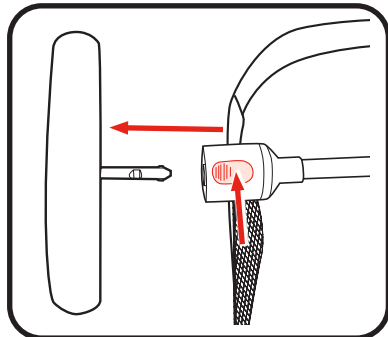

### 3-C Front Wheels • Ruedas delanteras

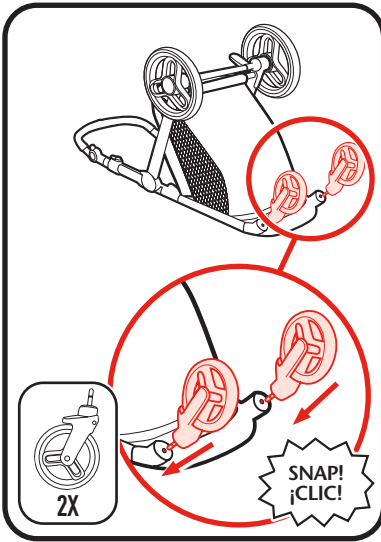

1. Attach front wheels to stroller as shown.

1. Sujete las ruedas delanteras al cochecito como se indica.

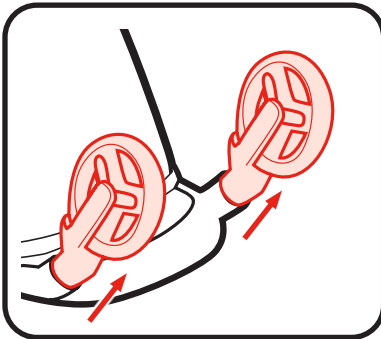

2. **CHECK** that wheels are securely attached by pulling on wheel assembly.

2. **VERIFIQUE** que las ruedas estén instaladas correctamente tirando del ensamblaje de las ruedas.

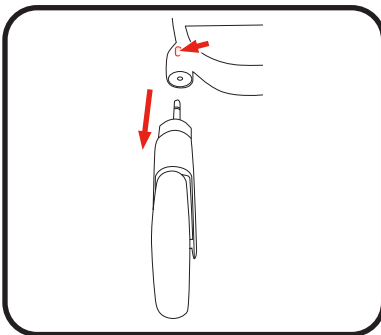

3. Remove front wheel by pushing button as shown.

3. Saque la rueda delantera empujando el botón como se indica.



### 3-D Toddler Seat

#### • El asiento para niño pequeño

#### Canopy (On certain models)

#### • Capota (En ciertos modelos)

1. Wrap canopy around rear of seat.

1. Envuelva la capota alrededor de la parte posterior del asiento.

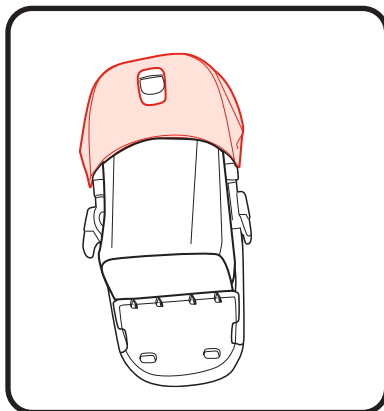

2. Flip seat and canopy over and insert 2 sets of canopy bows into mounts in seat.

2. Dele la vuelta al asiento y a la capota e introduzca 2 conjuntos de ballestas de capota en los montantes del asiento.

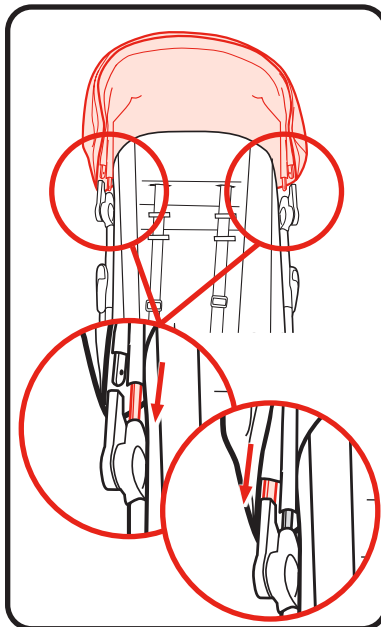

### 3-E Parent Cup Holder • Apoyavaso para padres

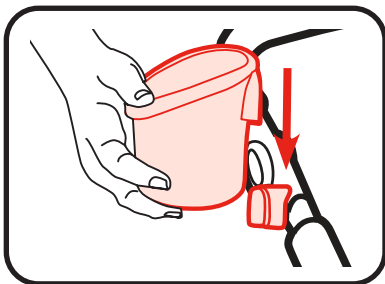

1. Line up opening in cupholder with mount on stroller and press onto stroller tube.

1. Alinee la abertura en el apoyavaso con el montante en el cochecito y oprima sobre el tubo del cochecito.

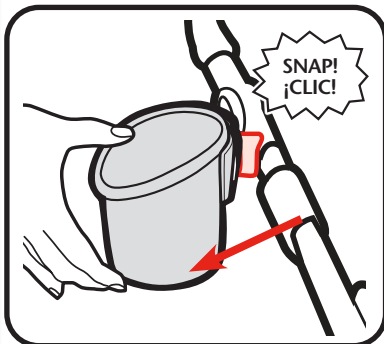

2. **MAKE SURE** cupholder is snapped securely into mount.

2. **ASEGÚRESE** de que el apoyavaso esté trabado con seguridad en el montante.

### 3-F To Store Accessory Mounts • Para guardar los montantes de los accesorios

#### ⚠ **WARNING**

- **DO NOT** place any objects other than accessory mounts in storage pockets.

#### ⚠ **ADVERTENCIA**

- **NO** coloque ningún objeto salvo los montantes de accesorios en los bolsillos de almacenamiento.

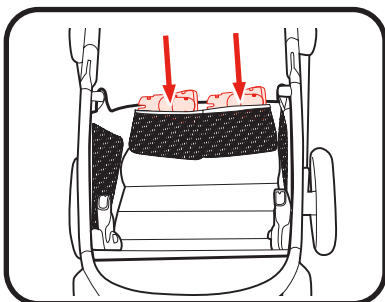

## 4-A To Use Toddler Seat in Top Position

### • Para usar el asiento para niño pequeño en la posición superior

#### ⚠️ WARNING

- **ONLY USE** toddler seat on the stroller, and do not remove, reverse, or carry the toddler seat while child is in it.

See warnings for additional information.

#### ⚠️ ADVERTENCIA

- **USE SOLAMENTE** el asiento para niño pequeño en el cochecito, y no saque, invierta ni transporte el asiento para niño pequeño con el niño en él.

Vea las advertencias para más información.

1. To attach seat, place seat on mounts as shown until they lock into place on both sides of the stroller. Seat may be placed on stroller in either direction.

**NOTE:** The toddler seat can also be used in bottom position. See warnings for additional information.

1. Para sujetar el asiento, ponga el asiento en los montantes como se indica hasta que se traben en su lugar en ambos costados del cochecito. Se puede colocar el asiento en el cochecito en cualquiera de las dos direcciones.
- NOTA:** Este asiento para niños pequeños también se puede utilizar en la posición inferior.

Vea las advertencias para más información.

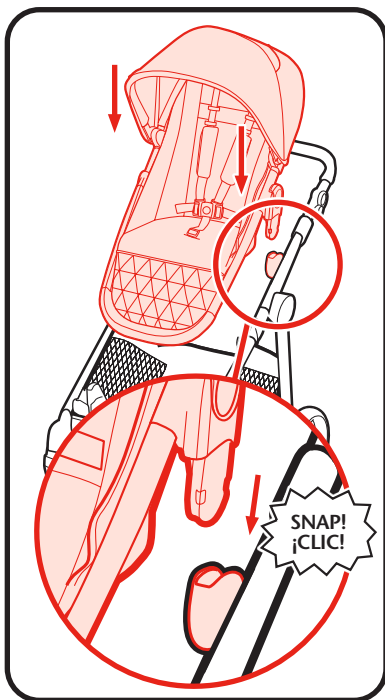

2. **CHECK** that toddler seat is securely attached to the stroller by pulling up on toddler seat.

2. **VERIFIQUE** que el asiento para niño pequeño esté apretadamente sujetado al cochecito tirando hacia arriba del asiento para niño pequeño.

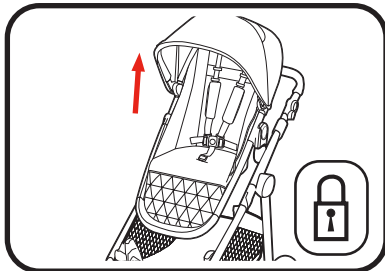

## To Remove Toddler Seat

### • Para sacar el asiento para niño pequeño

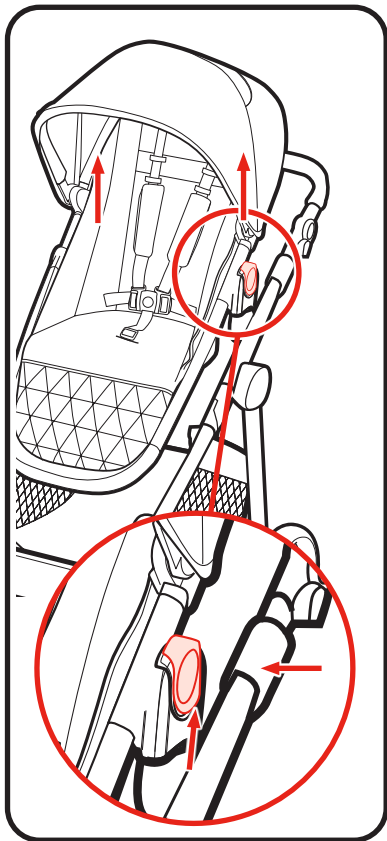

1. Pull up on buttons on both sides of seat, and lift off as shown.

1. Tire hacia arriba de los botones de ambos costados del asiento y levante como se muestra.

## 4-B Child's Tray • Bandeja para niños

### **⚠️ WARNING**

Always secure your child with the seat belt. The tray is not a restraint device. **DO NOT** lift the stroller by the child's tray. Use care when snapping the tray on the stroller with a child in the stroller.

### **⚠️ ADVERTENCIA**

Asegure siempre a su niño con el cinturón de seguridad. La bandeja no es un dispositivo de seguridad. **NO** levante el cochecito agarrándolo de la bandeja para el niño. Use cuidado cuando traba la bandeja en el cochecito si hay un niño en el cochecito.

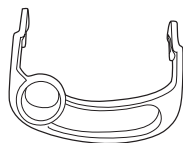

1. Attach child's tray as shown.

1. Sujete la bandeja para niños como se indica.

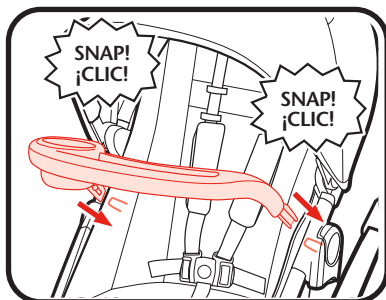

2. To remove child's tray, press buttons on inside of both ends, and pull child's tray from seat.

2. Para sacar la bandeja para niños, oprima los botones dentro de ambos extremos y levante la bandeja para niños del asiento.

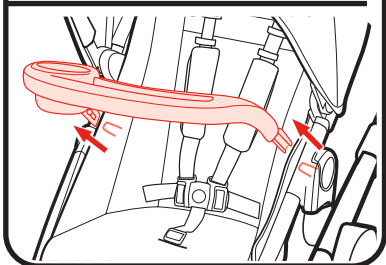
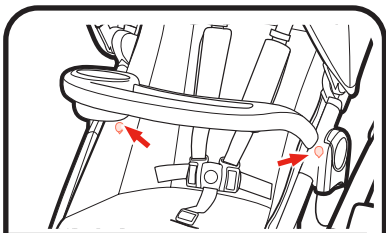

## 4-C To Use Bottom Position

- Para usar la posición inferior

### ⚠ WARNING

- **ONLY** the toddler seat, accessory seat (sold separately), and Click2Store™ Stroller Organizer (sold separately) can be used in the bottom mount.
- **DO NOT USE** infant car seat or carry cot in the bottom mount.
- **TOP stroller mount must be in highest position to use bottom accessory mount.**
- **DO NOT** use the bottom seat position without the top position also being loaded.

See warnings for additional information.

### ⚠ ADVERTENCIA

- En el montante inferior, **SOLO** pueden usarse el asiento para niños pequeños, el asiento accesorio (vendido por separado) y el organizador para cochecito Click2Store™ (vendido por separado).
- **NO USE** el asiento de automóvil para niños pequeños o el moisés de transporte en el montante inferior.
- **El montante SUPERIOR del cochecito debe estar en la posición más alta para usar el montante inferior.**
- **NO** utilice la posición del asiento inferior sin que la posición superior también esté ocupada.

Vea las advertencias para más información.

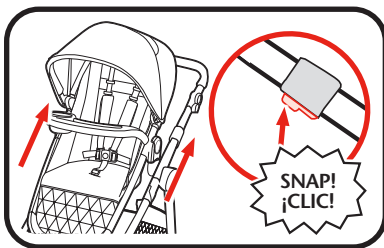

1. To raise the height while the seat is installed, push buttons on sides of frame and pull up on the seat until both sides lock into the highest position.

1. Para elevar la altura mientras el asiento está instalado, oprima los botones en los costados del armazón y tire del asiento hacia arriba hasta que ambos costados se bloqueen en la posición más alta.

2. Push buttons on inside of mounts and slide bottom mounts out until they click into place.

2. Oprima los botones dentro de los montantes y deslice los montantes inferiores hasta que hagan clic en posición.

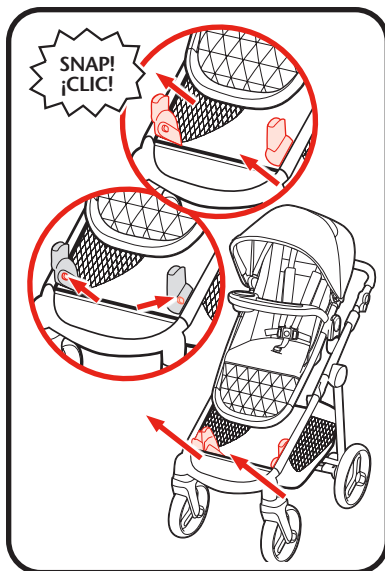

3. To attach seat, place seat on mounts as shown until they lock into place on both sides of the stroller. Seat may be placed on stroller in either direction.

See warnings for additional information.

3. Para sujetar el asiento, ponga el asiento en los montantes como se indica hasta que se traben en su lugar en ambos costados del cochecito. Se puede colocar el asiento en el cochecito en cualquiera de las dos direcciones.

Vea las advertencias para más información.

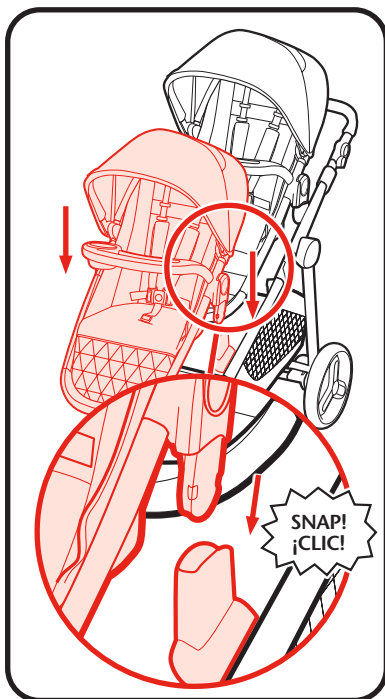

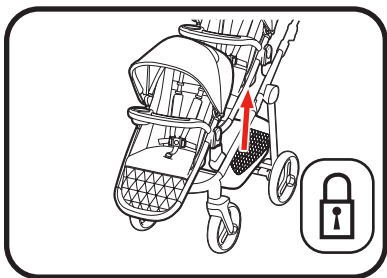

4. **CHECK** that toddler seat is securely attached to the stroller by pulling up on toddler seat.

4. **VERIFIQUE** que el asiento para niño pequeño esté apretadamente sujetado al cochecito tirando hacia arriba del asiento para niño pequeño.

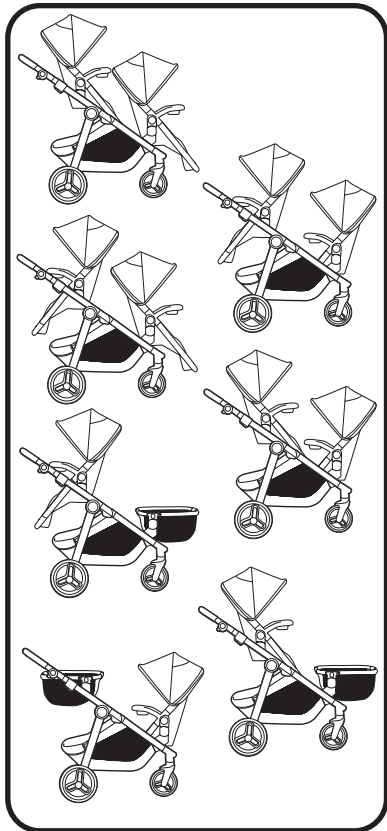

**DO NOT** use rear seat forward facing in middle recline position while front seat is rear facing in full upright position.

**NO** utilice el asiento trasero en la posición orientada hacia adelante en la posición de reclinación media mientras el asiento delantero esté orientado hacia atrás en posición completamente vertical.



## To Remove Toddler Seat

### • Para sacar el asiento para niño pequeño

1. Pull up on buttons on both sides of seat, and lift off as shown.

1. Tire hacia arriba de los botones de ambos costados del asiento y levante como se muestra.

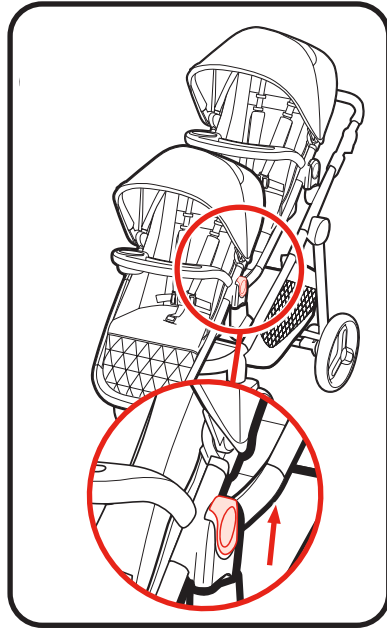

2. Push button on mount and slide bottom mount into stored position. **REPEAT** on other mount.

2. Oprima el botón en el montante y deslice el montante inferior en la posición de almacenamiento. **REPITA** el procedimiento con el otro montante.

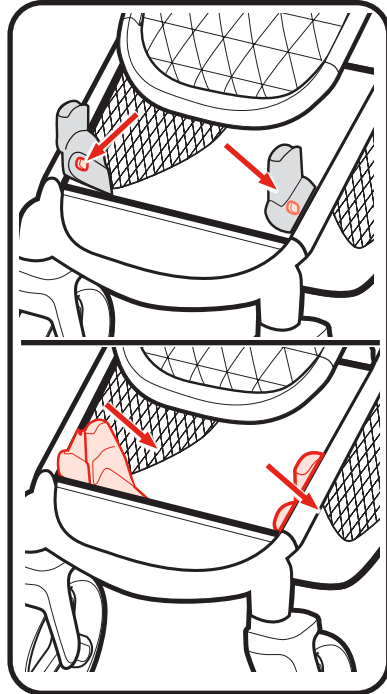

## 4-D Canopy • Capota

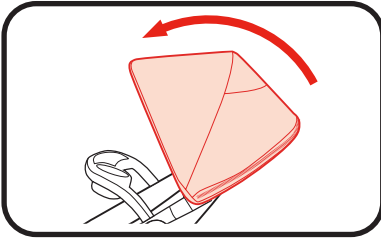

1. To open canopy.

1. Para abrir la capota.

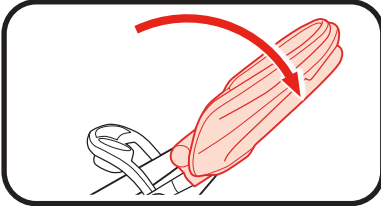

2. To close canopy.

2. Para cerrar la capota.

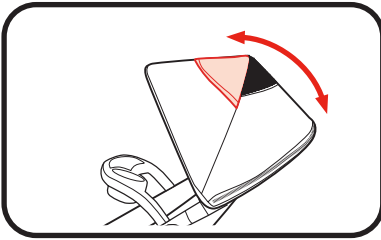

3. Pull flap forward to open and backwards to close canopy window.

3. Tire la solapa hacia adelante para abrir la ventana de la capota y hacia atrás para cerrarla.

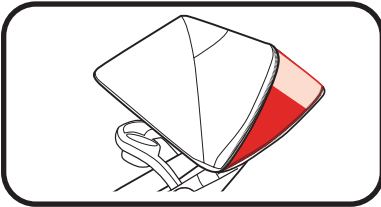

4. Unzip zipper to extend canopy.

4. Desabroche la cremallera para extender la capota.

## Adjust canopy height • Ajuste la altura de la capota

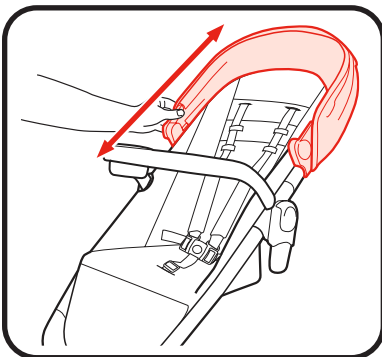

1. Adjust canopy height by pulling up or pushing down on both sides of mounts.

**CHECK** that both mounts are same height.

There are 2 height positions.

1. Ajuste la altura de la capota tirando hacia arriba o empujando hacia abajo ambos costados de los montantes.

**VERIFIQUE** que ambos montantes estén a la misma altura.

Hay 2 posiciones para la altura.

## 4-E To Secure Child

- Para sujetar al niño

### **WARNING**

**Falling Hazard:** Always use the seat belt.

### **ADVERTENCIA**

**Peligro de caídas:** Use siempre el cinturón de seguridad.

1. To open, press button on buckle to release the waist straps.

1. Para abrirlo, oprima el botón de la hebilla para liberar las correas de la cintura.

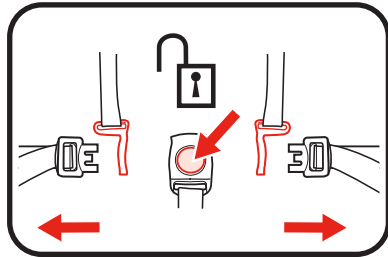

2. To close, slide shoulder strap connectors onto waist straps, and insert into buckle.

2. Para cerrarlo, deslice los conectores de las correas del hombro en las correas de la cintura, y póngalos en la hebilla.

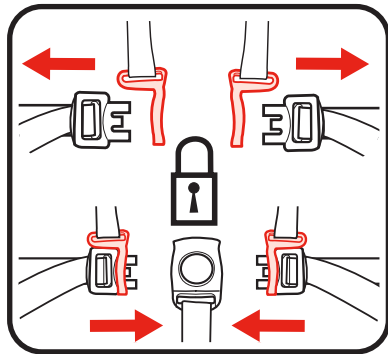

3. Use slide adjuster at shoulder and waist for tighter adjustment. To adjust harness height, see page 24.

3. Use el ajustador deslizable en el hombro y la cintura para ajustarlo más apretadamente. Para ajustar la altura del arnés, consulte la página 24.

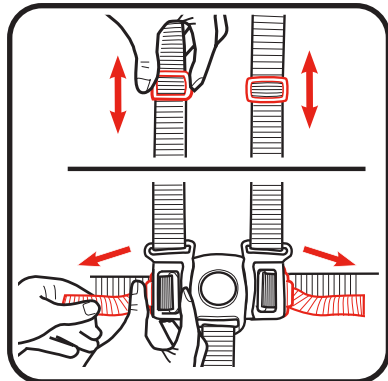

## Adjusting Shoulder Harness position

### • Ajustar la posición del arnés para los hombros

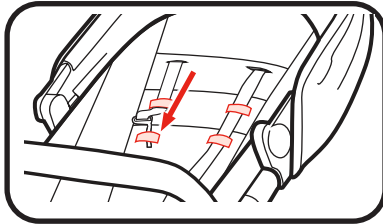

1. To adjust harness height, insert shoulder straps into desired loop.

1. Para ajustar la altura del arnés, inserte las correas para los hombros en el bucle que desee.

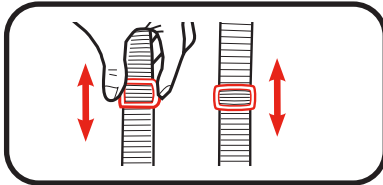

2. Use slide adjuster for further adjustment.

2. Use el ajustador deslizable para realizar ajustes adicionales.

## 4-F Harness Covers

### • Fundas del arnés

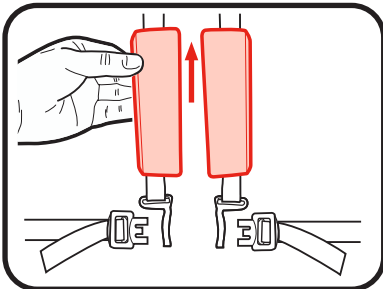

1. To attach harness covers, slide onto harness straps.

1. Para sujetar las fundas del arnés, deslícelas sobre las correas del arnés.

## 4-G To Recline Seat

- Para reclinar el asiento

### **WARNING**

When making adjustments to the stroller seat, make sure child's head, arms, and legs are clear of moving seat parts and stroller frame.

Fabric caught in the latches may prevent them from locking. When returning seat to upright position, do not allow fabric to be pinched in the latch.

### **ADVERTENCIA**

Cuando realiza ajustes al asiento del cochecito, tenga la seguridad que la cabeza, brazos y piernas del niño estén alejados de las piezas móviles del asiento y el armazón del cochecito.

La tela que se enganche en las trabas podría impedir que se traben. Cuando vuelve a poner el asiento en la posición vertical, no permita que la tela quede enganchada en la traba.

1. Recline the seat back by pulling up on handle and pulling down the seat.

1. Recline el asiento hacia atrás tirando de la manija y tirando del asiento hacia abajo.

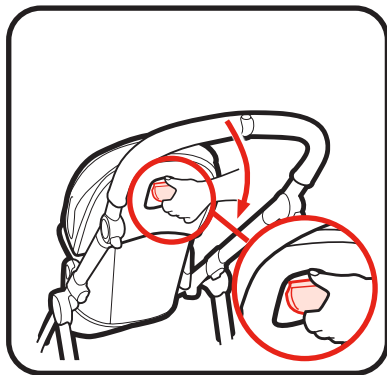

2. There are 3 recline positions.

2. Hay 3 posiciones de inclinación.

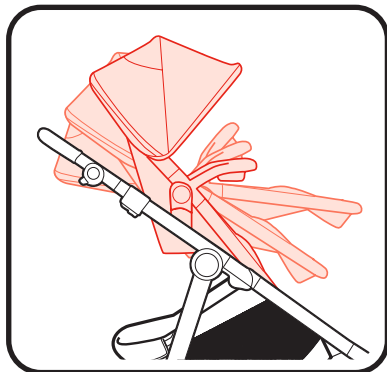

## 4-H Brakes

- Frenos

### **!** WARNING

**CHECK** that brakes are on by trying to push stroller.

### **!** ADVERTENCIA

**VERIFIQUE** que los frenos estén activados tratando de empujar el cochecito.

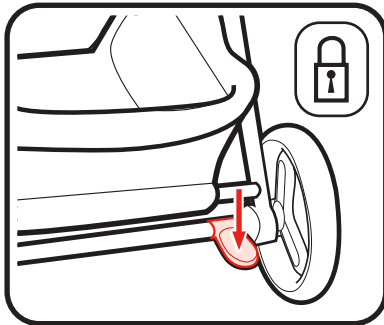

1. Push down on brake to lock brakes.

1. Empuje los frenos hacia abajo para trabarlos.

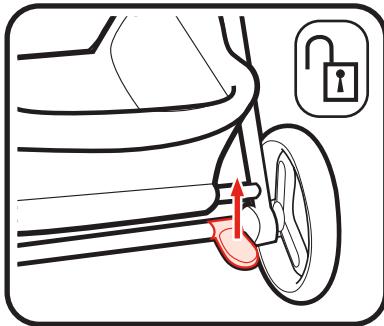

2. Lift up on brake to unlock brakes.

2. Levante los frenos hacia arriba para destrabarlos.

## 4-1 Handle Height

- Altura de la manija

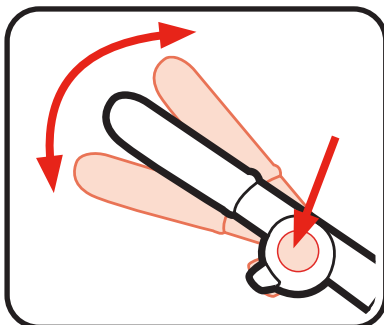

1. To adjust handle height, press button on side of handle and rotate as shown.

1. Para ajustar la altura de la manija, oprima el botón del costado de la manija y gírela como se muestra.

## 4-J To Use Height Adjustment • Para usar el ajuste de altura

### **!** WARNING

**CHECK** that the height adjustment is set at the same height on both sides. When making adjustments to the stroller seat, make sure child's head, arms, and legs are clear of moving seat parts and stroller frame.

### **!** ADVERTENCIA

**VERIFIQUE** que el ajuste de altura esté configurado a la misma altura en ambos costados. Cuando realiza ajustes al asiento del cochecito, asegúrese de que la cabeza, brazos y piernas del niño estén alejados de las piezas móviles del asiento y el armazón del cochecito.

1. To lower height adjustment, press button on the underside and slide to one of the three positions.

1. Para bajar el ajuste de la altura, oprima el botón en la parte inferior y deslícelo a una de las tres posiciones.

2. The height adjustment latch will make a "snap" once it is in place. **MAKE SURE** that height adjustment is same height on both sides of frame.

2. La traba de ajustar la altura hará un "clic" cuando encaje en su posición. **ASEGÚRESE** de que el ajuste de altura esté a la misma altura en ambos costados del armazón.

3. To raise the height while the seat is installed, pull up on the seat.

3. Para levantar la altura mientras el asiento esté instalado, tire del asiento hacia arriba.

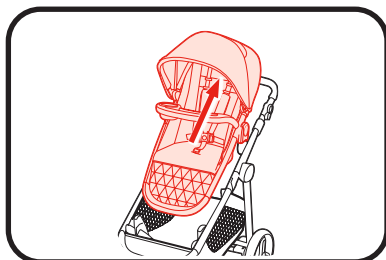
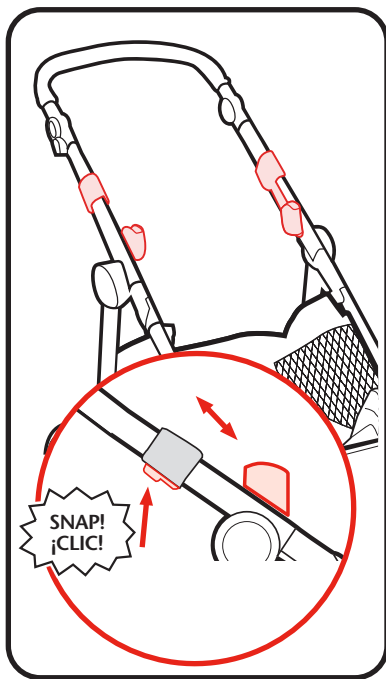

## 4-K To Attach Graco® Infant Car Seat to Stroller Frame

- Para instalar el asiento de automóvil para bebé Graco® al armazón del cochecito

For models that do not come with an infant car seat, one may be purchased separately.



### **⚠ WARNING**

**Use only a Graco® SnugRide® Click Connect™ car seat with this stroller.** This stroller is only compatible with Graco® SnugRide® infant car seats with Click Connect™. Only use with Graco® infant car seats that have the Click Connect™ logo. If unsure of the model or for more information, please call Graco's customer service number: 1-800-345-4109. Improper use of this stroller with other manufacturers' car seats may result in serious injury or death. Read the manual provided with your Graco car seat before using it with your stroller.



Sticker varies by model

- Always secure your child with the car seat harness when using the car seat in the stroller. If your child is already in the car seat, **check that the child is secured with the harness.**

Para los modelos que no vienen con un asiento de automóvil para bebé, se puede comprar uno por separado.



### **⚠ ADVERTENCIA**

**Use solamente un asiento de automóvil Graco® SnugRide® Click Connect™ con este cochecito.** Este cochecito solamente es compatible con los asientos de automóvil para bebé Graco® SnugRide® con Click Connect™. Úselo solamente con los asientos de automóvil para bebé de Graco® que tienen el logotipo Click Connect™. Si no está seguro del modelo o para obtener más información, por favor llame al número de servicio al cliente de Graco: 1-800-345-4109. El uso inadecuado de este cochecito con el asiento de automóvil de otros fabricantes podría resultar en serias lesiones o la muerte. Lea el manual provisto con su asiento de automóvil Graco antes de usarlo con su cochecito.



La etiqueta varía según el modelo

- Sujete siempre a su niño con el arnés del asiento de automóvil cuando usa el asiento de automóvil en el cochecito. Si su niño ya está en el asiento de automóvil, **verifique que esté sujetado con el arnés.**



1. To remove toddler seat, pull up on buttons on both sides of seat, and lift off as shown.

1. Para retirar el asiento para niño pequeño, tire hacia arriba de los botones de ambos costados del asiento y levante como se muestra.

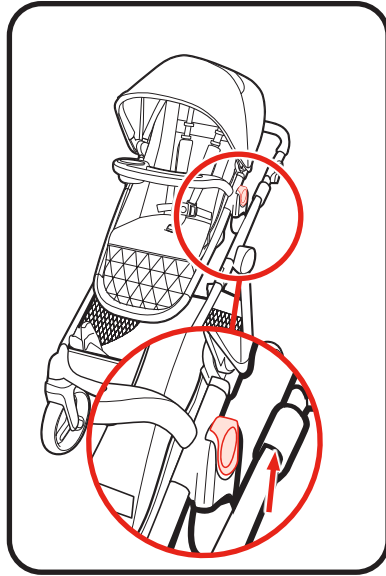

2. Locate and remove accessory mounts from the stroller basket pockets. Attach accessory mounts to top stroller mounts. **CHECK** that accessory mounts are attached by pulling up on them.

2. Ubique y retire los montantes para accesorios de los bolsillos de la canasta del cochecito. Conecte los montantes para accesorios en los montantes superiores del cochecito. **VERIFIQUE** que los montantes para accesorios están bien sujetos tirando de ellos.

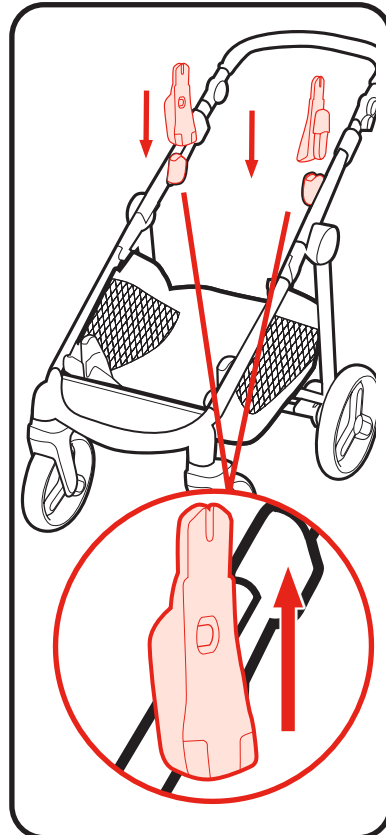

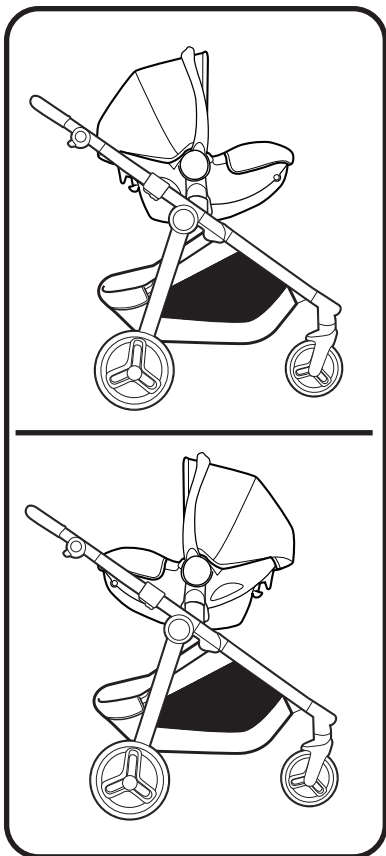

3. Infant car seat can be attached to stroller frame rear and forward facing.

3. El asiento de automóvil para bebé se puede sujetar al armazón del cochecito orientado hacia atrás y hacia adelante.



**DO NOT INSTALL** the SnugRide® 35 Platinum featuring TrueShield Technology forward-facing. Only install this car seat facing the back of the stroller.

**NO INSTALE** el SnugRide® 35 Platinum con tecnología TrueShield orientado hacia adelante. Instale este asiento de automóvil solo orientado hacia la parte de atrás del cochecito.

4. Insert car seat onto accessory mounts, and push down on car seat until the latches snap into the accessory mounts.

4. Inserte el asiento de automóvil en los montantes para accesorios y empuje el asiento de automóvil hacia abajo hasta que se trabe en los montantes para accesorios.

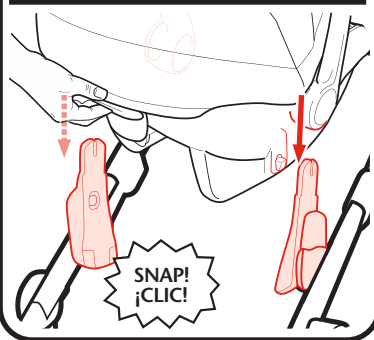
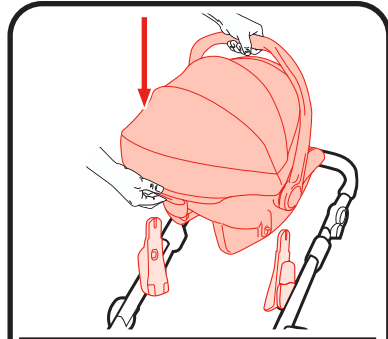

5. **CHECK** that infant car seat is securely attached by pulling up on it.

5. **VERIFIQUE** que el asiento de automóvil para bebé esté apretadamente sujetado tirándolo hacia arriba.

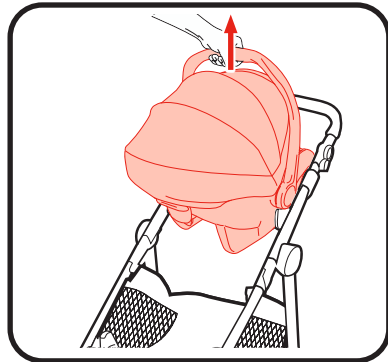

6. To remove car seat: (a) squeeze release handle at back of car seat, and (b) lift car seat out of the stroller.

6. Para sacar el asiento de automóvil: (a) apriete la manija de liberación de atrás del asiento de automóvil y (b) levante el asiento de automóvil fuera del cochecito.

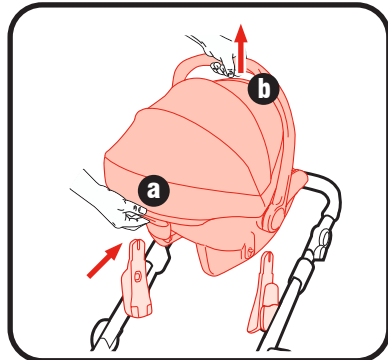

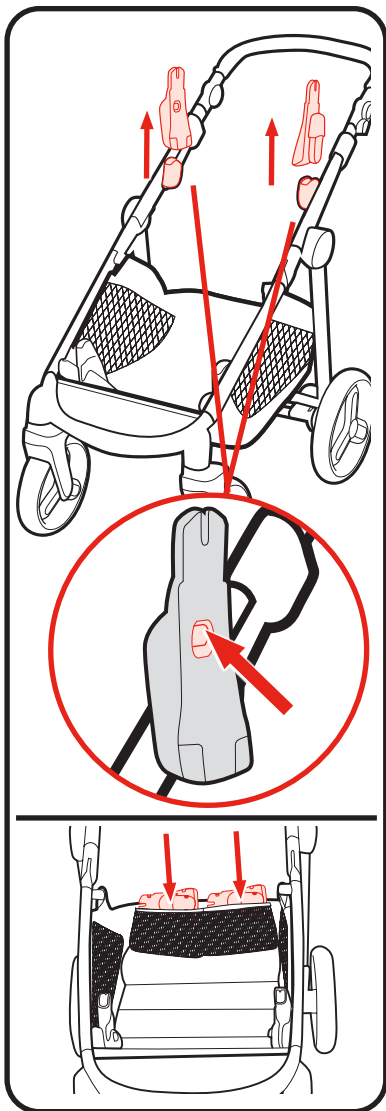

7. Remove accessory mounts from top stroller mounts by pulling up on release. Store them in the pockets in basket.

7. Retire los montantes para accesorios de los montantes superiores del cochecito tirando de la palanca de liberación. Guárdelos en los bolsillos de la canasta.

## 4-L To Fold Stroller with Toddler Seat

- Para plegar el cochecito con el asiento para niño pequeño

### **WARNING**

**DO NOT** allow child to play with the fold handle.

1. Before folding, remove car seat if installed, remove accessory from front position and store bottom mounts, lock brakes, and rotate handle into highest position.

1. Antes de plegar, retire el asiento de automóvil si está instalado, retire los accesorios de la posición frontal y guarde los montantes inferiores, bloquee los frenos y gire la manija a la posición más alta.

### **ADVERTENCIA**

**NO** deje que el niño juegue con la manija de plegar.

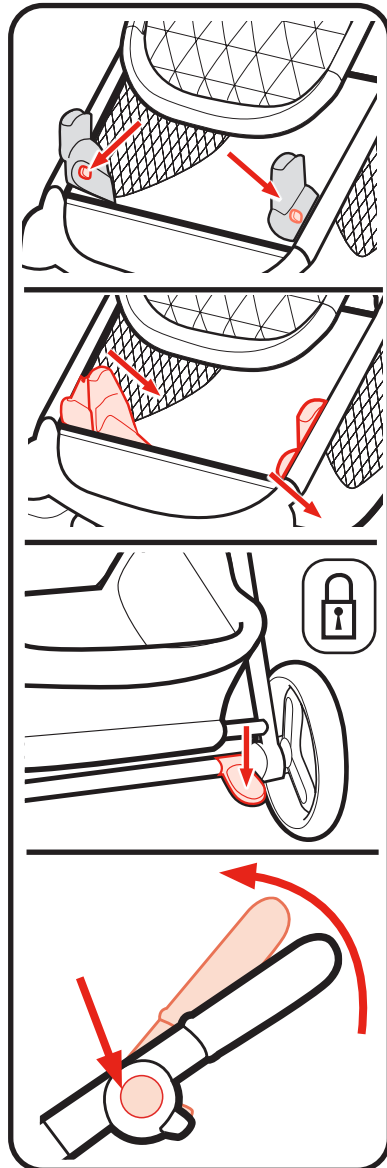

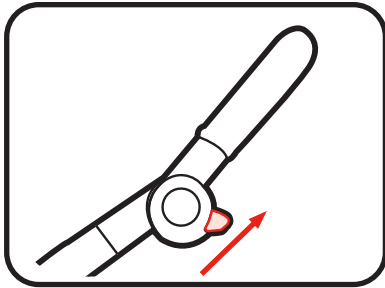

2. To fold the stroller, pull both fold triggers up.

2. Para plegar el cochecito, empuje ambos gatillos de pliegue hacia arriba.

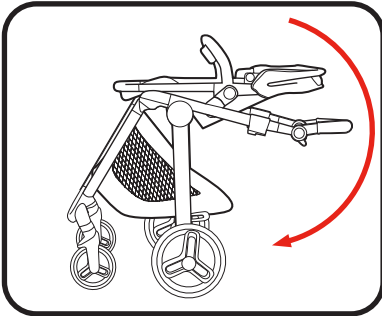

3. Push handle down.

3. Empuje la manija hacia abajo.

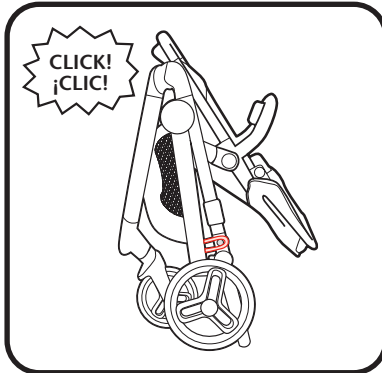

4. Storage latch will engage, and stroller will rest on the rear wheels and handle.

4. La traba de almacenamiento se activará, y el cochecito se apoyará en las ruedas traseras y la manija.

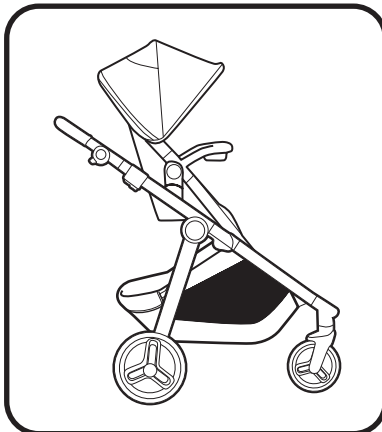

**NOTE:** Fold the stroller **ONLY** when toddler seat is in the upright forward facing position.

**NOTA:** Pliegue el cochecito **SOLAMENTE** cuando el asiento para niños pequeños esté en posición vertical orientado hacia adelante.

## 4-M To Fold Stroller without Toddler Seat

- Para plegar el cochecito sin el asiento para niño pequeño

### WARNING

**DO NOT** allow child to play with the fold handle.

1. Before folding, rotate handle into highest position.

1. Antes de plegar, gire la manija a la posición más alta.

2. To fold the stroller, pull both fold triggers up.

2. Para plegar el cochecito, empuje ambos gatillos de pliegue hacia arriba.

3. Push handle down.

3. Empuje la manija hacia abajo.

4. Storage latch will engage when folded.

4. La traba de almacenamiento se activará cuando está plegado.

### ADVERTENCIA

**NO** deje que el niño juegue con la manija de plegar.

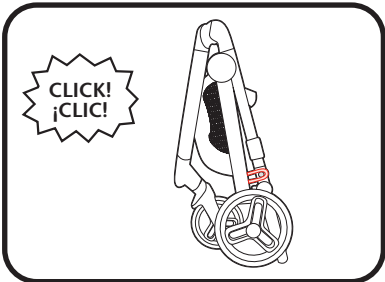
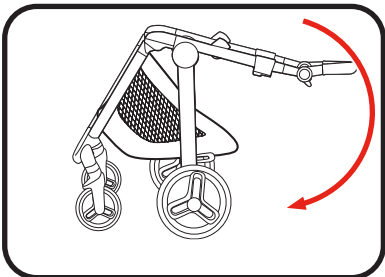
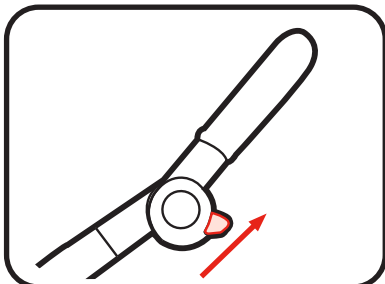
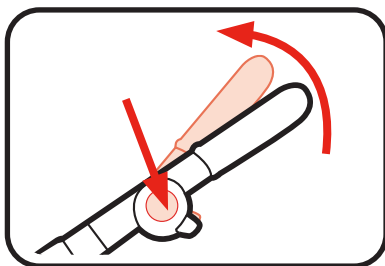

## 5-A Care and Maintenance

### • Cuidado y mantenimiento

**DO NOT MACHINE WASH SEAT FRAME.** It should only be wiped with a mild soap, taking care not to soak the material. NO BLEACH.

**TO CLEAN SEAT PAD,** machine wash separately in cold water, delicate cycle. NO BLEACH. Drip dry.

**TO CLEAN STROLLER FRAME,** use only household soap and warm water. NO BLEACH or detergent.

**FROM TIME TO TIME CHECK YOUR STROLLER** for loose screws, worn parts, torn material or stitching. Replace or repair the parts as needed. Use only Graco replacement parts.

**EXCESSIVE EXPOSURE TO SUN OR HEAT** could cause fading or warping of parts.

**IF STROLLER BECOMES WET,** open the stroller and canopy, and allow to dry thoroughly before storing.

**IF WHEEL SQUEAKS,** use a light oil (e.g., 3-in-1, or sewing machine oil). It is important to get the oil into the axle and wheel assembly as illustrated.

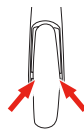

**WHEN USING YOUR STROLLER AT THE BEACH** completely clean your stroller afterward to remove sand and salt from mechanisms and wheel assemblies.

**NO LAVE EL ARMazón DEL ASIENTO A MÁQUINA.** Se debe limpiar solamente con un jabón suave, teniendo cuidado de no empapar el material. NO USE BLANQUEADOR.

**PARA LIMPIAR LA ALMOHADILLA DEL ASIENTO,** lávela en la lavadora por separado con agua fría en el ciclo delicado. NO UTILICE BLANQUEADOR. Cuélguela para secar.

**DE VEZ EN CUANDO, INSPECCIONE EL COCHECITO** para verificar si hay tornillos flojos, piezas rotas, material o puntos rotos. Reemplace o repare las piezas según sea necesario. Use solamente piezas de repuesto Graco.

**EL CONTACTO EXCESIVO CON EL SOL O EL CALOR** podría causar descoloramiento o torcedura de las piezas.

**SI EL COCHECITO SE MOJA,** abra el cochecito y la capota, y déjelo secar completamente antes de guardarlo.

**SI LAS RUEDAS HACEN RUIDO,** use un aceite liviano (por ej., 3-en-1, o aceite para máquinas de coser). Es importante hacer penetrar el aceite en el eje y equipo de la rueda como se ilustra.

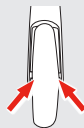

**CUANDO USA SU PRODUCTO EN LA PLAYA** limpie completamente su cochecito después de usarlo para sacar la arena y sal de los mecanismos y ensamblajes de las ruedas.



## Remove Seat Fabric from Frame

### • Para retirar la tela del asiento del armazón

1. Disconnect snaps from foot end and sides of seat.

1. Desconecte los broches del extremo para los pies y los costados del asiento.

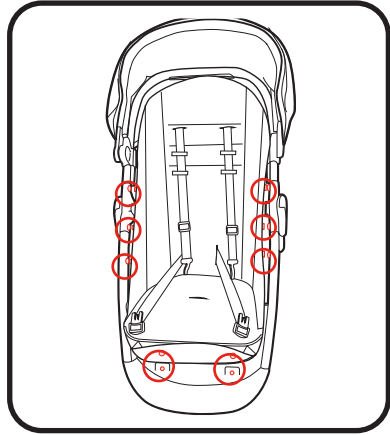

2. Push crotch strap through seat pad.

2. Empuje la correa de la entrepierna a través de la almohadilla del asiento.

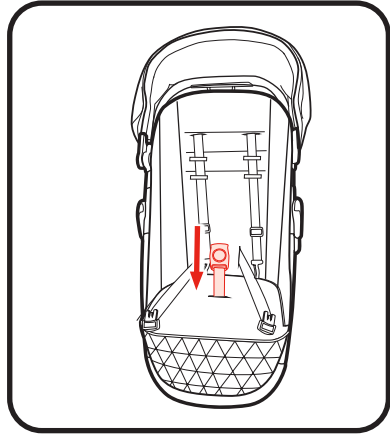

3. Flip seat over and disconnect elastic loops from calf support.

3. Dele la vuelta al asiento y desconecte los bucles elásticos del soporte para las pantorrillas.

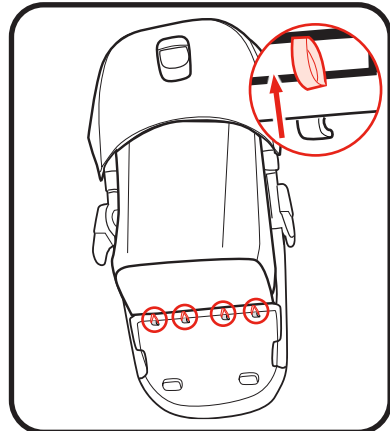

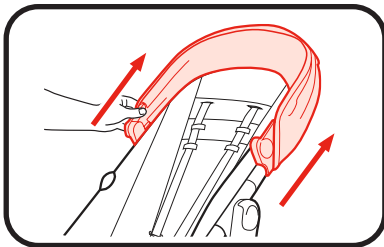

4. Raise canopy by pulling up on both sides of canopy.

4. Levante la capota tirando hacia arriba de ambos extremos.

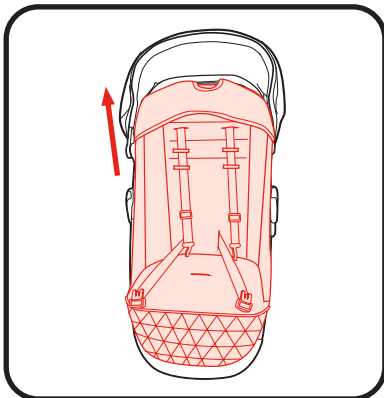

5. Remove seat fabric from seat frame.

5. Retire la tela del asiento del armazón del asiento.

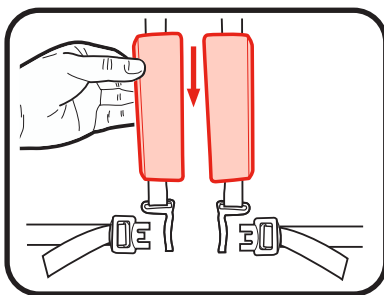

6. Remove harness covers from shoulder straps.

6. Retire las fundas del arnés de las correas para los hombros.

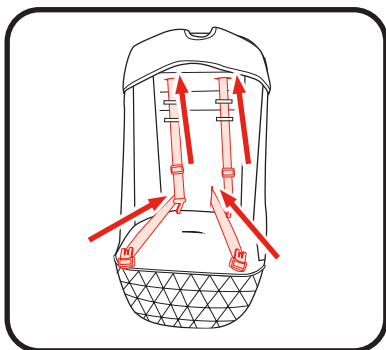

7. Insert waist and harness straps through seat fabric.

7. Inserte las correas para la cintura y el arnés a través de la tela del asiento.

8. Flip seat over and locate back board pocket.
8. Dele la vuelta al asiento y localice el bolsillo de la tablilla posterior.

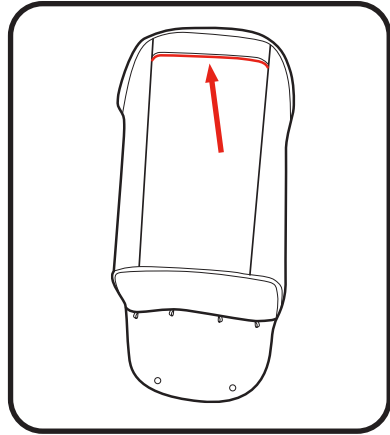

9. Pull back board with harness and waist straps attached from seat fabric. **TO CLEAN SEAT PAD,** machine wash separately in cold water, delicate cycle. **NO BLEACH.** Drip dry.

9. Tire de la tablilla posterior con el arnés y las correas para la cintura conectadas para sacarla de la tela del asiento. **PARA LIMPIAR LA ALMOHADILLA DEL ASIENTO,** lávela en la lavadora por separado con agua fría en el ciclo delicado. **NO UTILICE BLANQUEADOR.** Cuélguela para secar.

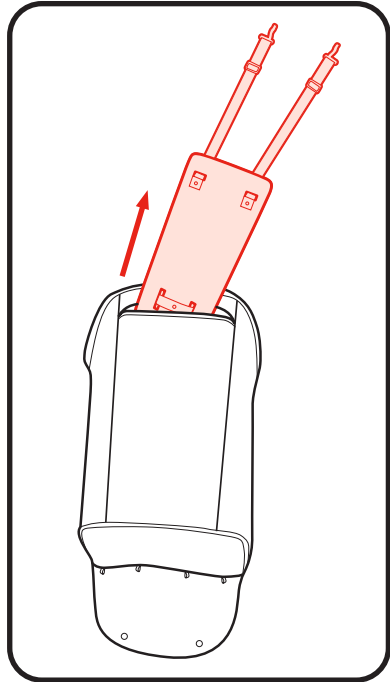

REVERSE STEPS TO RE-ASSEMBLE.

INVIERTA LOS PASOS PARA VOLVER A COLOCARLAS.

## **5-B Replacement Parts • Warranty Information** **Piezas de repuesto • Información sobre la garantía**

**To purchase parts or accessories or for warranty information in the United States**, please contact us at the following:

**Para comprar piezas o accesorios o para obtener información sobre la garantía en los Estados Unidos**, por favor comuníquese con nosotros en:

**[www.gracobaby.com](http://www.gracobaby.com)**  
**or/ó**  
**1-800-345-4109**

## **5-C Product Registration** **• Registro del producto**

To register your Graco product from within the U.S.A. visit us online at [www.gracobaby.com/productregistration](http://www.gracobaby.com/productregistration). We currently do not accept product registrations from those living outside the United States of America.

Para registrar su producto Graco desde dentro de los EE.UU., visítenos en línea en [www.gracobaby.com/productregistration](http://www.gracobaby.com/productregistration). Actualmente no aceptamos registros de los productos de quienes viven fuera de los Estados Unidos de América.