

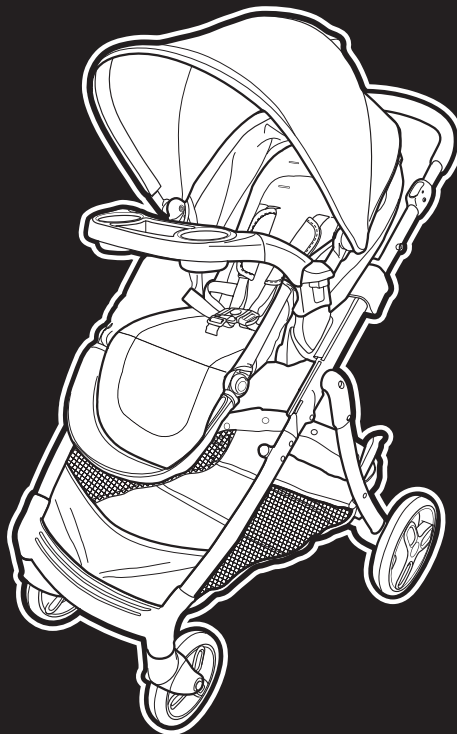

MODES™ CLOSER

Stroller • Poussette • Cohecito

Owner's Manual • Manual du propriétaire • Manual del propietario



www.gracobaby.com
www.gracobaby.ca

©2020 Graco® NWL0001128033D 10/20



1 WARNING

- **MISE EN GARDE**
- **ADVERTENCIA**

Pages • Páginas 4-9

2 Features

- **Caractéristiques**
- **Características**

Pages • Páginas 10-11

2-A MODES™ CLOSER Use Positions

- Position d'utilisation de la POUSETTE DE MODES™ CLOSER
- Posiciones del uso MODES™ CLOSER

2-B Parts List

- Liste des pièces
- Lista de piezas

3 Assembly

- **Assemblage**
- **Ensamblaje**

Pages • Páginas 12-18

3-A To Open Stroller

- Ouverture de la poussette
- Abrir el cochecito

3-B Rear Wheels

- Roulettes arrière
- Ruedas traseras

3-C Front Wheels

- Roulettes avant
- Ruedas delanteras

3-D Parent Cup Holder

- Porte-gobelet pour adulte
- Portavasos para padres

3-E Toddler Seat

- Siège pour bambin
- Asiento para niño pequeño

4 Use

- **Utilisation**
- **Uso**

Pages • Páginas 19-49

4-A To Attach/Remove Toddler Seat

- Installation/retrait du siège pour bambin
- Sujetar/sacar el asiento para niño pequeño

4-B Child's Tray

- Le plateau pour enfant
- Bandeja para niños

4-C Canopy

- Baldaquin
- Capota

- 4-D To Secure Child
 - Pour installer votre enfant en toute sécurité
 - Cómo sujetar al niño
- 4-E Harness Covers
 - Housses du harnais
 - Fundas del arnés
- 4-F To Recline Seat
 - Réglage du dossier
 - Cómo reclinar el asiento
- 4-G Brake
 - Frein
 - Freno
- 4-H To Use Height Adjustment Latch
 - Utilisation du loquet de réglage de la hauteur
 - Para usar la traba de ajustar la altura
- 4-I Removing Wheels
 - Retrait des roulettes
 - Cómo sacar las ruedas
- 4-J Calf Support
 - Support à mollets
 - Soporte para las pantorrillas
- 4-K Reclined Carriage Position
 - Poussette en position inclinée
 - Posición reclinada del cochecito
- 4-L To Attach Graco® Infant Car Seat to Toddler Seat
 - Installation d'un siège d'auto pour bébé Graco® au siège pour bambin
 - Para sujetar el asiento de automóvil para bebé Graco® al asiento para niño pequeño
- 4-M To Attach Graco® Infant Car Seat to Stroller Frame
 - Pour attacher le siège-auto pour bébé Graco® au cadre de la poussette
 - Para sujetar el asiento de automóvil para bebé Graco® al armazón del cochecito
- 4-N To Fold Stroller with Toddler Seat
 - Plier la poussette avec le siège d'enfant
 - Para plegar el cochecito con el asiento para niño pequeño
- 4-O To Fold Stroller without Toddler Seat
 - Plier la poussette sans le siège d'enfant
 - Para plegar el cochecito sin el asiento para niño pequeño

5 Care

- **Entretien**
- **Cuidado**

Pages • Páginas 50-52

- 5-A Care & Maintenance • Soins et entretien • Cuidado y mantenimiento
- 5-B Replacement Parts • Warranty Information (USA)
 - Pièces de rechange • Renseignements sur la garantie (au Canada)
 - Piezas de repuesto • Información sobre la garantía (EE.UU.)
- 5-C Product Registration (USA)
 - Enregistrement du produit (États-Unis)
 - Registro del producto (EE.UU.)

⚠ WARNING

Failure to follow these warnings and the assembly instructions could result in serious injury or death. Only use product as instructed.

PLEASE SAVE OWNER'S MANUAL FOR FUTURE USE.

ADULT ASSEMBLY REQUIRED.

NEVER LEAVE CHILD UNATTENDED. Always keep child in view while in stroller.

AVOID SERIOUS INJURY from falling or sliding out. Always use seat belt or infant car seat harness. After fastening buckles, adjust belts to get a snug fit around your child.

AVOID FINGER ENTRAPMENT. Use care when folding or unfolding the stroller. When making adjustments to stroller, **ALWAYS ENSURE** that all parts of child's body are clear of any moving parts.

NEVER USE STROLLER ON STAIRS or escalators. You may suddenly lose control of the stroller or your child may fall out. Also, use extra care when going up or down a step or curb.

AVOID STRANGULATION. DO NOT place items with a string around your child's neck, suspend strings from this product, or attach strings to toys.

USE OF THE STROLLER. The product will become unstable with a child weighing more than 50 lb (22.7 kg) or taller than 45 in (114.3 cm). Use stroller with only one child at a time.

ALWAYS check that the infant car seat or toddler seat is securely attached to the frame by pulling up on it.

TO PREVENT A HAZARDOUS, UNSTABLE CONDITION, never place purses, shopping bags, parcels or accessory items on the handle (other than approved Graco stroller bags). Never place anything on the canopy.

TO PREVENT A HAZARDOUS, UNSTABLE CONDITION, do not place more than 10 lb (4.5 kg) in the storage basket.

TO AVOID BURNS, never put hot liquids in the cup holders.

TO PREVENT TIPPING, do not place more than 1 lb (0.45 kg) in the cup holders.

DO NOT use storage basket as a child carrier.

DO NOT use toddler seat in an automobile.

DO NOT use toddler seat as a car bed or booster seat.

DO NOT remove, reverse or carry the toddler seat while child is in it.

DO NOT ALLOW your child to stand on the basket. It may collapse and cause injury.

NEVER PLACE child in the toddler seat with head toward footrest.

DO NOT use stroller frame without toddler seat or car seat attached.

! WARNING

NEVER ALLOW YOUR STROLLER to be used as a toy.

STROLLER TO BE USED only at walking speed. Product not intended for use while jogging, skating, etc.

This product is **NOT** intended for unsupervised or prolonged periods of sleep.

ONLY USE toddler seat on the stroller, and do not remove, reverse, or carry the toddler seat while child is in it.

NEVER LIFT OR CARRY toddler seat by the calf support.

DISCONTINUE USING YOUR STROLLER should it become damaged or broken.

CAREGIVER MUST always help child get into and out of the stroller.

CAREGIVER MUST always ensure the brake is engaged when placing child into stroller.

ONLY USE THE TODDLER SEATS PROVIDED WITH THIS STROLLER OR PURCHASED SEPARATELY AND SPECIFIED FOR USE WITH THIS STROLLER.

USING GRACO® INFANT CAR SEAT WITH STROLLER:

TO AVOID INJURY TO YOUR CHILD: THIS STROLLER IS ONLY COMPATIBLE WITH GRACO® SNUGRIDE® INFANT CAR SEATS WITH CLICK CONNECT™. Only

use with Graco® infant car seats that have the Click Connect™ logo. Improper use of this stroller with other manufacturers' car seats may result in serious injury or death.



READ THE MANUAL Sticker varies by provided with your model Graco car seat

before using it with your stroller.

FALL HAZARD: Always check that infant car seat is securely attached to stroller by pulling up on the car seat.

TO AVOID FALLING OUT always ensure that the toddler seat is securely attached on both sides of the stroller frame.

ALWAYS SECURE your child with the car seat harness when using the car seat in the stroller. If your child is already in the car seat, check that the child is secured with the harness.

Improper use of this stroller with a car seat may result in serious injury or death.

See Graco infant car seat owners manual for maximum size of child.

⚠ MISE EN GARDE

Le non-respect de l'ensemble de ces mises en garde et directives de montage peut causer des blessures graves voire mortelles. Utiliser ce produit uniquement tel qu'indiqué.

PRIÈRE DE CONSERVER CE MANUEL DU PROPRIÉTAIRE POUR ÉVENTUELLEMENT S'Y RÉFÉRER. DOIT ÊTRE ASSEMBLÉE PAR UN ADULTE.

NE JAMAIS LAISSER UN ENFANT SANS SURVEILLANCE. Toujours garder l'enfant à portée de vue lorsqu'il est assis dans cette poussette.

POUR ÉVITER LES BLESSURES GRAVES suite à une chute ou en glissant : toujours se servir de la ceinture de sécurité ou du harnais du siège d'auto pour bébé. Après avoir attaché les boucles, régler les ceintures pour qu'elles s'ajustent parfaitement au corps de l'enfant.

AFIN D'ÉVITER LES DOIGTS COINCÉS, faire preuve de prudence au moment de plier ou déplier ce produit. S'assurer que la poussette est entièrement déployée et verrouillée avant de permettre à l'enfant de s'en approcher.

NE JAMAIS UTILISER LA POUSSETTE DANS DES ESCALIERS fixes ou roulants. Il y a danger de perdre la maîtrise de la poussette ou que l'enfant en tombe. Faire également preuve de prudence en montant ou descendant une marche ou une chaîne de trottoir.

AFIN D'ÉVITER LA STRANGULATION, NE JAMAIS accrocher d'objets munis d'un cordon autour du cou d'un enfant, suspendre des cordons à ce produit ou attacher un cordon à un jouet.

L'USAGE DE LA POUSSETTE avec un enfant pesant plus de 22,7 kg (50 lb) ou mesurant plus de 114,3 cm (45 po) occasionnera une usure et une tension excessive à la poussette. Utiliser la poussette avec seulement un enfant à la fois.

TOUJOURS s'assurer que le siège d'auto pour bébé ou le siège pour bambin est solidement fixé au cadre en le tirant vers le haut.

AFIN DE PRÉVENIR TOUTE SITUATION DANGEREUSE D'INSTABILITÉ, ne jamais placer de sacs à main ou de magasinage, de colis ou d'accessoires (autres que les sacs à poussette Graco approuvés) sur la poignée ou le baldaquin. Ne jamais placer quoi que ce soit sur le baldaquin.

AFIN DE PRÉVENIR DES SITUATIONS DANGEREUSES D'INSTABILITÉ, ne jamais placer plus de 4,5 kg (10 lb) dans le porte-bagages.

POUR ÉVITER LES BRÛLURES, ne jamais placer de liquide chaud dans les porte-gobelets.

AFIN DE PRÉVENIR LES RISQUES DE BASCULEMENT, ne pas placer plus de 0,45 kg (1 lb) dans les porte-gobelets.

NE PAS utiliser le porte-bagages pour transporter un enfant.

NE PAS utiliser le siège pour bambin dans une voiture.

NE PAS utiliser le siège pour bambin comme lit d'auto ou comme siège rehausseur.

NE PAS retirer, renverser ou transporter le siège pour bambin lorsque l'enfant s'y trouve.

⚠ MISE EN GARDE

NE PAS PERMETTRE à l'enfant de se tenir debout sur le porte-bagages. Il pourrait s'affaisser et causer des blessures.

NE JAMAIS PLACER l'enfant dans le siège pour bambin avec la tête vers le repose-pieds.

NE PAS utiliser le cadre de la poussette sans y avoir d'abord fixé un siège pour bambin ou un siège d'auto pour enfant.

NE JAMAIS PERMETTRE QU'ON SE SERVE DE CETTE POUSSETTE comme jouet.

CETTE POUSSETTE doit être utilisée seulement à des vitesses de marche. Ce produit n'est pas conçu pour utiliser en faisant du jogging, du patin, etc.

Ce produit **N'EST PAS** conçu pour des périodes de sommeil prolongées ou non supervisées.

UTILISER UNIQUEMENT le siège pour bambin avec la poussette et ne pas retirer, renverser ou transporter le siège pour bambin lorsque l'enfant s'y trouve.

NE JAMAIS SOULEVER OU TRANSPORTER le siège pour bambin par le support à mollets.

CESSER D'UTILISER VOTRE POUSSETTE si elle devient endommagée ou brisée.

UN ADULTE RESPONSABLE DOIT toujours aider l'enfant à entrer et sortir de la poussette.

UN ADULTE RESPONSABLE DOIT toujours s'assurer que le frein est bien engagé avant d'installer l'enfant dans la poussette.

UTILISER UNIQUEMENT LES SIÈGES POUR BAMBINS FOURNIS AVEC CETTE POUSSETTE OU ACHETÉS SÉPARÉMENT ET RECOMMANDÉS PRÉCISÉMENT POUR USAGE AVEC CETTE POUSSETTE.

UTILISATION DU SIÈGE D'AUTO POUR BÉBÉ GRACO® AVEC LA POUSSETTE : AFIN D'ÉVITER QUE VOTRE ENFANT NE SUBISSE DES BLESSURES : CETTE POUSSETTE N'EST COMPATIBLE QU'AVEC LES SIÈGES D'AUTO POUR BÉBÉ SNUGRIDE® DE GRACO® AVEC CLICK CONNECT™.

Utiliser uniquement avec des sièges d'auto pour bébé de Graco® portant le logo Click Connect™. Tout mauvais usage de cette poussette avec un siège d'auto d'une autre marque peut occasionner des blessures graves ou mortelles.

LIRE LE MANUEL fourni avec votre siège d'auto Graco avant de l'utiliser avec cette poussette.

DANGER DE CHUTE, Toujours s'assurer que le siège d'auto pour bébé est solidement fixé à la poussette en tirant sur le siège.

AFIN D'ÉVITER LES CHUTES toujours s'assurer que le siège pour bambin est solidement fixé aux deux côtés du cadre de la poussette.

TOUJOURS ATTACHER l'enfant avec le harnais du siège d'auto pour bébé lorsqu'il est utilisé avec la poussette. Si l'enfant est déjà installé dans le siège d'auto, s'assurer qu'il est bien attaché avec le harnais.

Tout mauvais usage de cette poussette avec un siège d'auto pour enfant peut occasionner des blessures graves ou mortelles.

Consulter le manuel du siège d'auto pour bébé GRACO pour connaître la taille maximum permise.



L'autocollant varie selon le modèle.

! ADVERTENCIA

No observar estas advertencias y las instrucciones de ensamblaje podría resultar en lesiones serias o la muerte. Use solamente el producto según las instrucciones.

POR FAVOR, GUARDE EL MANUAL DEL PROPIETARIO PARA USO FUTURO.

REQUIERE QUE LO ARME UN ADULTO.

NUNCA DEJE A UN NIÑO SIN ATENDER. Mantenga siempre al niño a la vista mientras está en el cochecito.

EVITE SERIAS LESIONES causadas por caídas o resbalones. Use siempre el cinturón de seguridad o arnés del asiento de automóvil para el bebé. Luego de sujetar las hebillas, ajuste las correas para lograr un calce apretado alrededor de su niño.

EVITE EL ATRAPAMIENTO DE LOS DEDOS. Use cuidado al doblar y desplegar el cochecito. Al ajustar el cochecito, SIEMPRE ASEGÚRESE que todas las extremidades del niño estén fuera del alcance de cualquier pieza móvil.

NUNCA USE EL COCHECITO EN ESCALERAS o escaleras mecánicas. Podría perder repentinamente el control del cochecito o el niño podría caerse. Además, use mucho cuidado cuando sube o baja un escalón o bordillo.

EVITE LA ESTRANGULACIÓN. NO ponga artículos con un cordón alrededor del cuello del niño, suspenda cordones de este producto ni ponga cordones a los juguetes.

USO DEL COCHECITO. El producto se volverá inestable con un niño que pesa más de 50 lb (22.7 kg) o más alto que 45 pulgadas (114.3 cm). Use el cochecito solamente con un niño por vez.

SIEMPRE verifique que el asiento de automóvil para bebé o asiento para niño pequeño esté sujetado con seguridad al armazón tirándolo hacia arriba.

PARA PREVENIR UNA SITUACIÓN PELIGROSA E INESTABLE, nunca ponga carteras, bolsas, paquetes o accesorios en la manija (si no son las bolsas para cochecito aprobadas por Graco). Nunca ponga nada sobre la capota.

PARA PREVENIR UNA SITUACIÓN PELIGROSA E INESTABLE, no ponga más de 10 libras (4,5 kg) en la canasta de almacenamiento.

PARA EVITAR QUEMADURAS, nunca ponga líquidos calientes en los portavasos.

PARA PREVENIR QUE SE TUMBE, no ponga más de 1 libra (0.45 kg) en los portavasos.

NO use la canasta de almacenamiento como transportador para niños.

NO use el asiento para niño pequeño en un automóvil.

NO use el asiento para niños pequeños como cama en un automóvil o asiento elevado.

NO saque, invierta ni transporte el asiento para niño pequeño mientras el niño esté sentado.

NO DEJE que el niño se pare sobre la canasta. Podría desarmarse y causar lesiones.

NUNCA PONGA al niño en el asiento para niño pequeño con la cabeza hacia el apoyapiés.

! ADVERTENCIA

NO use el armazón del cochecito sin el asiento para niño pequeño o asiento de automóvil sujetado.

NUNCA DEJE QUE EL COCHECITO se use como un juguete.

EL COCHECITO DEBE USARSE solamente a la velocidad del caminar. El producto no debe usarse para correr, patinar, etc.

Este producto **NO** debe usarse sin supervisión ni para dormir durante períodos prolongados.

USE SOLAMENTE el asiento para niños pequeños en el cochecito y no saque, invierta ni transporte el asiento para niños pequeños con el niño en él.

NUNCA LEVANTE NI TRANSPORTE el asiento para niño pequeño agarrándolo del soporte para las pantorrillas.

DEJE DE USAR SU COCHECITO si resulta dañado o roto.

LA PERSONA A CARGO DEL CUIDADO debe ayudar siempre al niño a subirse y bajarse del cochecito.

LA PERSONA A CARGO DEL CUIDADO debe siempre tener la seguridad de que los frenos estén activados cuando pone al niño en el cochecito.

USE SOLAMENTE LOS ASIENTOS PARA NIÑOS PEQUEÑOS PROVISTOS CON ESTE COCHECITO O COMPRADOS POR SEPARADO Y ESPECIFICADOS PARA QUE SE USE CON ESTE COCHECITO.

USO DEL ASIENTO DE AUTOMÓVIL PARA BEBÉ GRACO® CON EL COCHECITO:

PARA EVITAR LESIONES A SU NIÑO: ESTE COCHECITO SOLAMENTE ES COMPATIBLE CON LOS ASIENTOS DE AUTOMÓVIL PARA BEBÉ GRACO® SNUGRIDE® CON CLICK CONNECT™. Úselo solamente con los

asientos de automóvil para bebé de Graco® que tienen el logotipo Click Connect™. El uso inadecuado de este cochecito con asientos para automóvil de otros fabricantes podría resultar en lesiones serias o la muerte.

LEA EL MANUAL

incluido con su asiento de automóvil Graco antes de usarlo con su cochecito.

PELIGRO DE CAÍDA: Verifique siempre que el asiento de automóvil para bebé esté debidamente asegurado al cochecito tirando del asiento de automóvil hacia arriba.

PARA EVITAR CAÍDAS, asegúrese siempre de que el asiento para niño pequeño esté sujetado en ambos costados del armazón del cochecito.

ASEGURE SIEMPRE a su niño con el arnés del asiento de automóvil cuando usa el asiento de automóvil en el cochecito. Si su niño ya está en el asiento de automóvil, verifique que esté asegurado con el arnés.

El uso inadecuado de este cochecito con un asiento de automóvil podría resultar en lesiones serias o la muerte.

Vea el manual del propietario del asiento de automóvil para bebé Graco para determinar el tamaño máximo del niño.



La etiqueta varía según el modelo

2-A • MODES™ CLOSER Use Positions
• Position d'utilisation de la POUSETTE
MODES™ CLOSER
• Posiciones de uso del MODES™ CLOSER

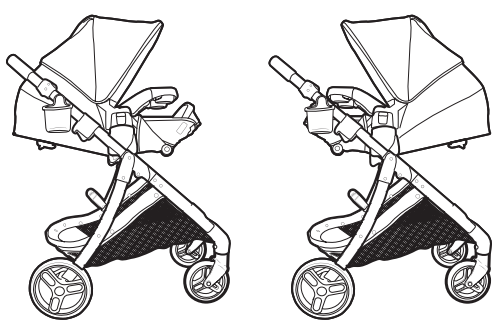
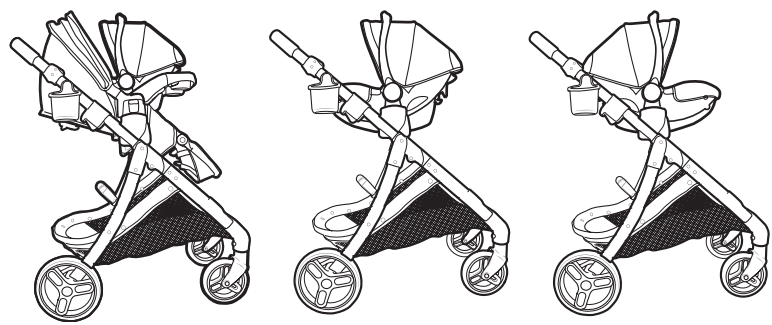
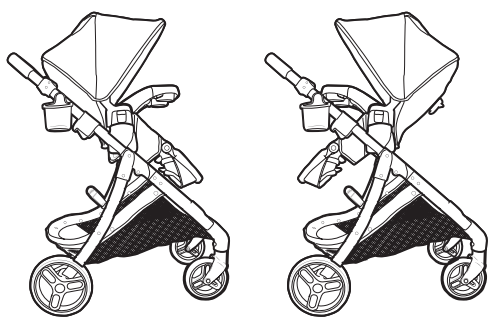

2-B • Parts List
• Liste des pièces
• Lista de piezas

Check that you have all the parts for this model **BEFORE** assembling your product. If any parts are missing, call Customer Service.

1-800-345-4109.

NO TOOLS REQUIRED.

S'assurer d'avoir toutes les pièces pour ce modèle **AVANT** d'assembler ce produit. S'il manque des pièces, communiquer avec notre service à la clientèle.

1-800-345-4109.

AUCUN OUTIL REQUIS.

Verifique que tenga todas las piezas de este modelo **ANTES** de armar su producto. Si falta alguna pieza, llame a Servicio al Cliente.

1-800-345-4109.

NO REQUIERE HERRAMIENTAS.

All models • Tous les modèles • Todos modelos

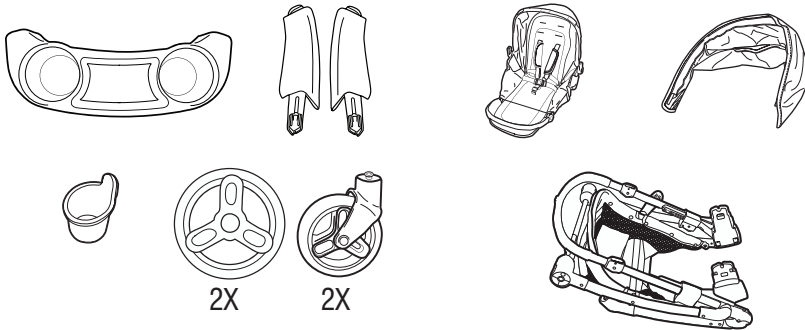

3-A • To Open Stroller • Ouverture de la poussette • Abrir el cochecito

Before assembly, be sure to place stroller on top of a piece of cardboard or other protective cover to prevent damage to floor surface.

Avant le montage, s'assurer de placer la poussette sur un support, un carton ou une housse protectrice pour prévenir les dommages à la surface du plancher.

Antes de armarlo, asegúrese de poner el cochecito sobre un pedazo de cartón u otro tipo de protección para prevenir el daño a la superficie del piso.

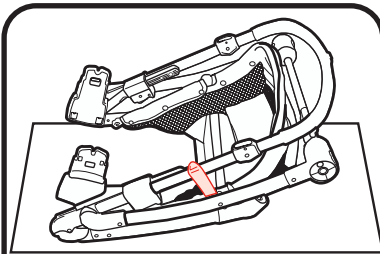

1. Release storage latch to unlock stroller.

1. Libérer le loquet de rangement afin de déverrouiller la poussette.

1. Libere la traba de almacenamiento para destrabar el cochecito.

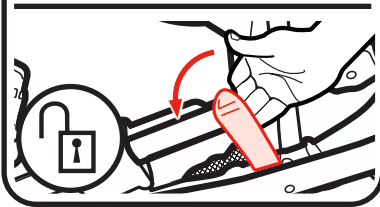

2. Lift handle of stroller up.

2. Soulever la poignée de la poussette.

2. Levante la manija del cochecito hacia arriba.

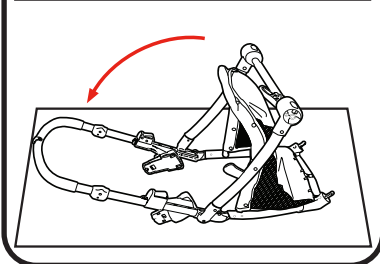
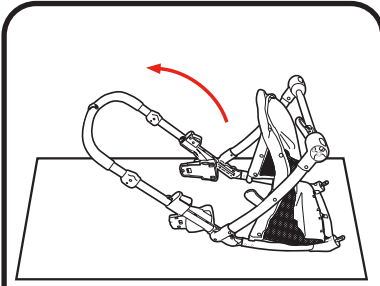

3. **CHECK** that the stroller is completely latched open every time you unfold the stroller and before continuing with the rest of the assembly steps.

3. **VÉRIFIER** que la poussette est entièrement verrouillée en position ouverte à chaque ouverture et avant d'effectuer les autres étapes du montage.

3. **VERIFIQUE** que el cochecito esté completamente abierto y trabado cada vez que lo abra y antes de continuar los pasos de ensamblaje restantes.

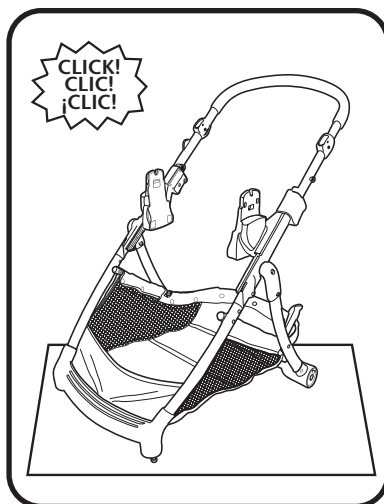

3-B • Rear Wheels • Roulettes arrière • Ruedas traseras



2X

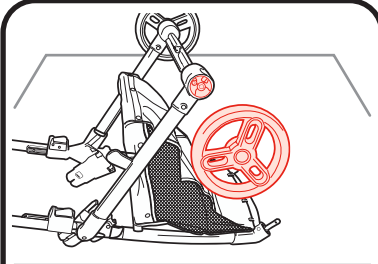

1. Attach rear wheels to stroller as shown.

1. Fixer les roulettes arrière à la poussette, tel qu'illustré.

1. Sujete las ruedas traseras al cochecito como se indica.

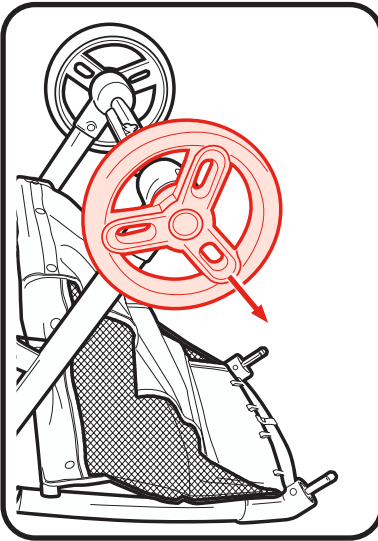
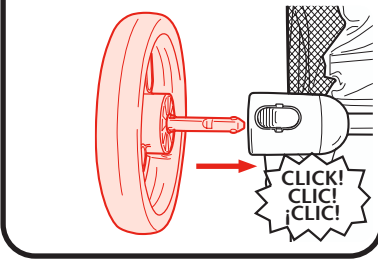

2. **CHECK** that wheels are securely attached by pulling on wheel assemblies.

2. **S'ASSURER** que les roulettes sont fixées solidement, en tirant sur leur module.

2. **VERIFIQUE** que las ruedas estén debidamente sujetadas tirando del ensamblaje de la rueda.

3-C • Front Wheels • Roulettes avant • Ruedas delanteras



1. Attach front wheel to stroller as shown.

1. Fixer la roulette avant à la poussette, tel qu'illustré.

1. Sujete la rueda delantera al cochecito como se indica.

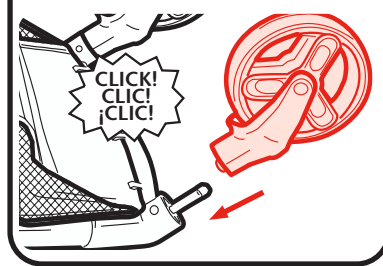
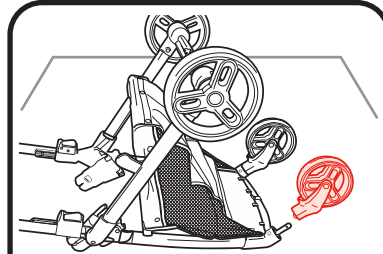

2. **CHECK** that wheel is securely attached by pulling on wheel assembly.

2. **S'ASSURER** que la roulette est fixée solidement, en tirant sur son module.

2. **VERIFIQUE** que la rueda esté apretadamente sujetada tirando del ensamblaje de la rueda.

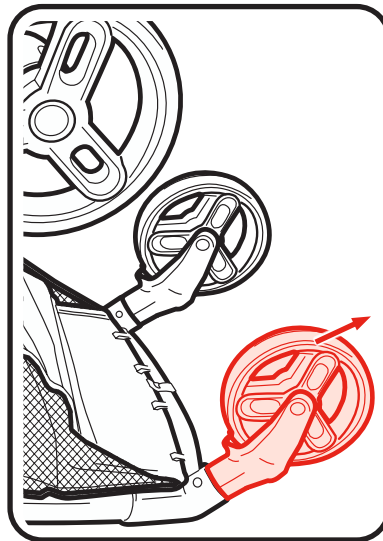

3-D • Parent Cup Holder

- Porte-gobelet pour adulte
- Portavasos para padres

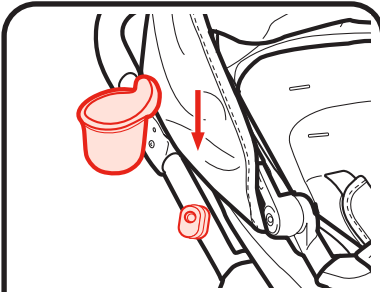

1. Parent cup holder can be attached to the mount on side of stroller frame.

1. On peut fixer le porte-gobelet pour adulte à l'attache située sur le côté du cadre de la poussette.

1. El portavasos para padres se puede montar en el lateral del armazón del cochecito.

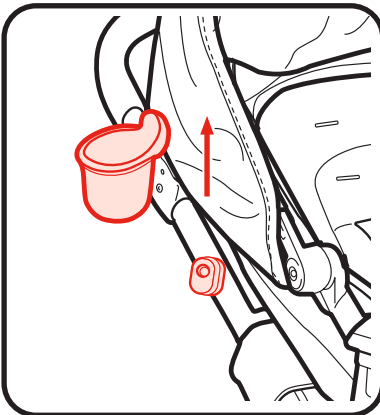
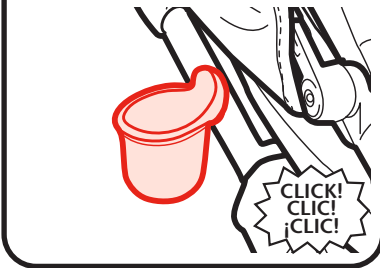

2. To remove press up on parent cup holder. Parent cup holder is dishwasher safe (Top Rack Only).

2. Pour le retirer, soulever le porte-gobelet pour adulte. Le porte-gobelet pour adulte va au lave-vaisselle (panier du haut seulement).

2. Para retirar, tire hacia arriba el portavasos para padres. El portavasos para padres se puede lavar en el lavaplatos (en la bandeja superior solamente).

3-E • Toddler Seat

- Siège pour bambin
- Asiento para niño pequeño

1. Remove the toddler seat from the box.

1. Retirer le siège pour bambin de la boîte.

1. Saque el asiento para niño pequeño de la caja.

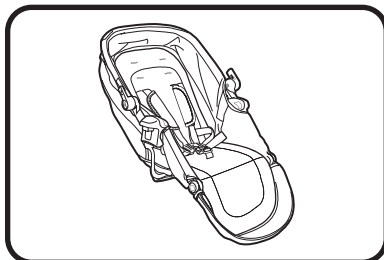

- To Attach Canopy
- Installation du baldaquin
- Para sujetar la capota



1. Attach the canopy tube into canopy mounts on seat frame.

1. Fixer le tube du baldaquin dans les supports du baldaquin, sur le cadre du siège.

1. Conecte el tubo de la capota a los montantes de la capota en el armazón del asiento.

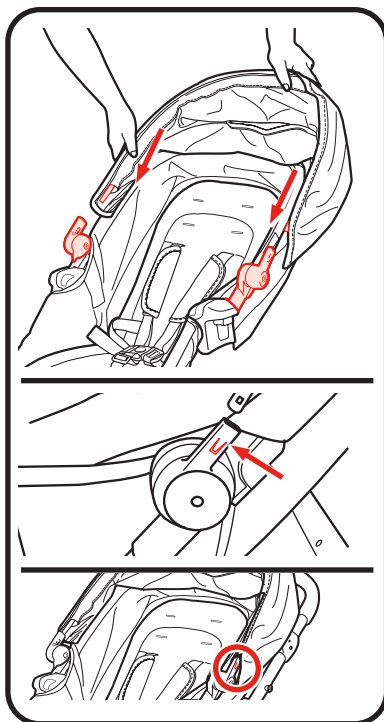

3 Assembly Assemblage Ensamblaje



2. Fasten hook and loop tape on the rear of canopy as shown.

MAKE SURE canopy is always fastened with the hook and loop tape when used with infant car seat or when toddler seat is in use.

2. Attacher les bandes autoagrippantes derrière le baldaquin, tel qu'illustré.

S'ASSURER que le baldaquin est toujours bien fixé à l'aide des bandes autoagrippantes lors de l'utilisation avec siège d'auto pour bébé ou siège pour bambin.

2. Sujete la cinta de nudo y gancho en la parte trasera de la capota como se indica.

ASEGÚRESE de que la capota esté siempre sujeta con la cinta de nudo y gancho cuando la usa con el asiento de automóvil para bebé o cuando usa el asiento para niño pequeño.S

4-A • To Attach/Remove Toddler Seat

- Installation/retrait du siège pour bambin
- Sujetar/sacar el asiento para niño pequeño

- To Attach Toddler Seat
- Pour fixer le siège pour bambin
- Sujetar el asiento para niño pequeño

⚠ WARNING

- **ONLY USE** toddler seat on the stroller, and do not remove, reverse, or carry the toddler seat while child is in it.

See warnings for additional information.

⚠ MISE EN GARDE

- **NE JAMAIS FIXER** le siège d'auto pour bébé dans le siège pour bambin sans installer le plateau pour enfant et les accoudoirs.

Consultar las mises en garde pour plus d'information.

⚠ ADVERTENCIA

- **USE SOLAMENTE** el asiento para niño pequeño en el cochecito, y no saque, invierta ni transporte el asiento para niño pequeño con el niño en él.

Vea las advertencias para más información.

1. To lower or rise height adjustment latch, press button on the underside of the latch and slide to one of the three positions.

NOTE: Make sure both sides are in the same height position.

1. Pour abaisser ou soulever le loquet de réglage de la hauteur, appuyer sur le bouton situé sous le loquet et faire glisser dans l'une des trois positions.

REMARQUE : Assurez-vous que les deux côtés sont dans la même position en hauteur.

1. Para bajar o subir la traba de ajuste de la altura, oprima el botón en la parte inferior de la traba y deslicelo a una de las tres posiciones.

NOTA: Asegúrese de que ambos están situados a la misma altura.

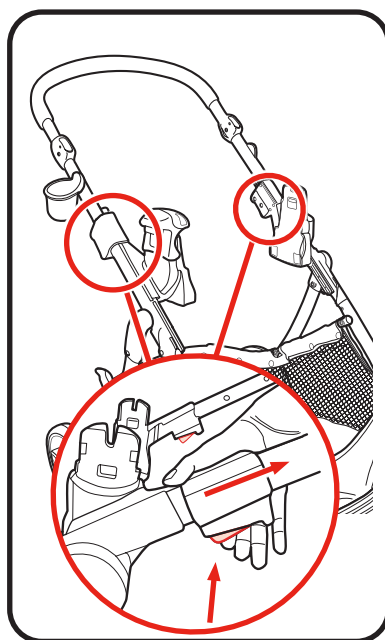

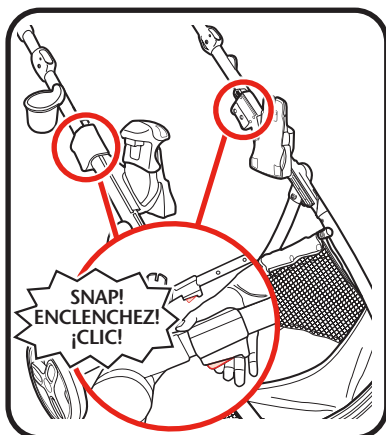

2. The height adjustment latch will make a “snap” once it is in place.
2. Le loquet de réglage de la hauteur émet un déclic une fois en place.
2. La traba de ajustar la altura hará un “clic” cuando encaje en su posición.

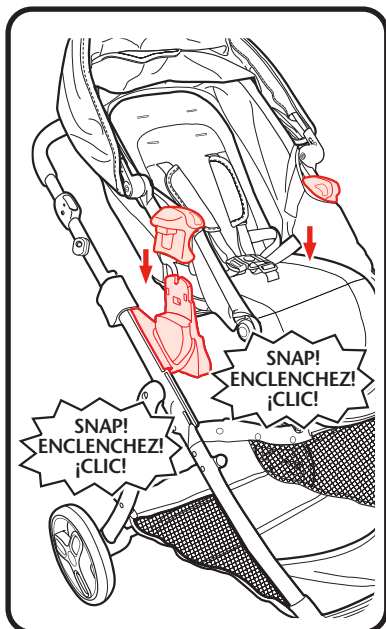

3. To attach seat, place seat on mounts as shown until they lock into place on both sides of the stroller. Seat may be placed on stroller in either direction.
See warnings for additional information.

3. Pour fixer le siège, le placer sur les supports de la manière illustrée jusqu'à ce qu'ils s'enclenchent en place des deux côtés de la poussette. Le siège peut être installé dans les deux sens.
Consulter les mises en garde pour plus d'information.

3. Para sujetar el asiento, ponga el asiento en los montantes como se indica hasta que se traben en su lugar en ambos costados del cochecito. Se puede colocar el asiento en el cochecito en cualquiera de las dos direcciones.
Vea las advertencias para más información.

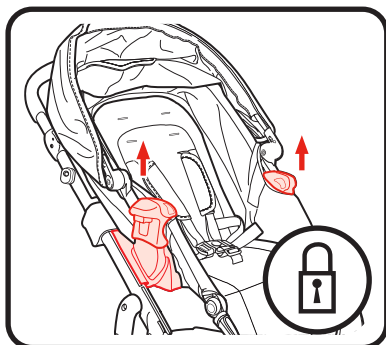

4. **CHECK** that toddler seat is securely attached to the stroller by pulling up on toddler seat

4. **S'ASSURER** que le siège pour bambin est solidement fixé à la poussette en tirant dessus.

4. **VERIFIQUE** que el asiento para niño pequeño esté apretadamente sujetado al cochecito tirando hacia arriba del asiento para niño pequeño.

- **To Remove Toddler Seat**
- **Pour retirer le siège pour bambin**
- **Sacar el asiento para niño pequeño**

1. Squeeze buttons on both sides of the seat and pull up as shown.

1. Comprimer les boutons situés des deux côtés du siège et soulever, tel qu'illustré.

1. Apriete los botones de ambos costados del asiento y tire hacia arriba como se indica.

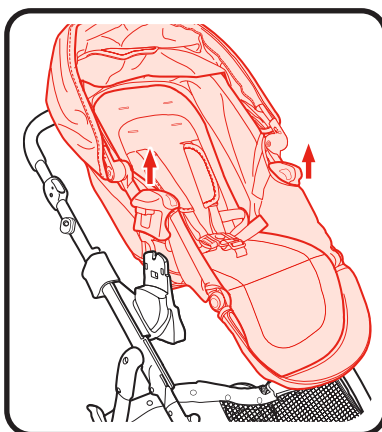
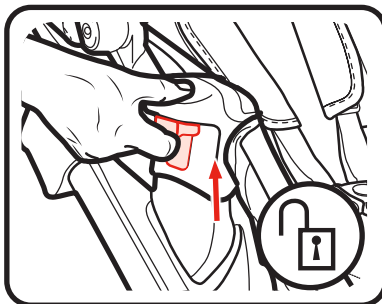

4-B • Child's Tray

- Le plateau pour enfant
- Bandeja para niños

⚠️ WARNING

Always secure your child with the seat belt. The tray is not a restraint device. **DO NOT** lift the stroller by the child's tray. Use care when snapping the tray on the stroller with a child in the stroller.

⚠️ MISE EN GARDE

Toujours attacher l'enfant avec la ceinture de sécurité. Le plateau n'est pas un dispositif de retenue. **NE PAS** soulever la poussette par le plateau pour enfant. Faire preuve de prudence au moment d'enclencher le plateau à la poussette lorsqu'il y a un enfant dedans.

⚠️ ADVERTENCIA

Asegure siempre a su niño con el cinturón de seguridad. La bandeja no es un dispositivo de seguridad. **NO** levante el cochecito agarrándolo de la bandeja para el niño. Use cuidado cuando traba la bandeja en el cochecito si hay un niño en el cochecito.

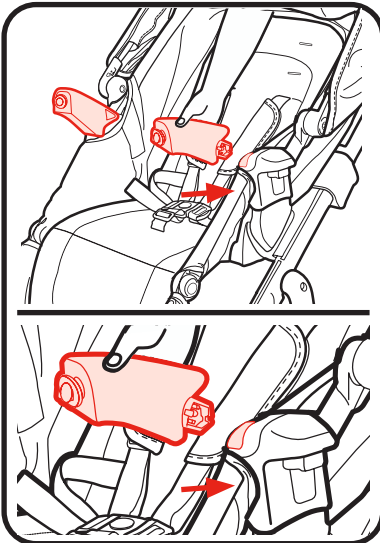

1. Insert side armrests into slots on each side of seat until they click into place. Pull on armrests to make sure they are attached.

1. Insérer les accoudoirs latéraux dans les fentes situées des deux côtés du siège jusqu'à ce qu'ils s'enclenchent en place. Tirer sur les accoudoirs pour s'assurer qu'ils sont bien fixés.

1. Inserte los apoyabrazos laterales en las ranuras de cada costado del asiento hasta que se traben en su lugar. Tire firmemente de los apoyabrazos para asegurarse que estén sujetos.

2. Attach child's tray to side armrests.

2. Fixer le plateau pour enfant aux accoudoirs latéraux.

2. Sujete la bandeja para niños a los apoyabrazos laterales.

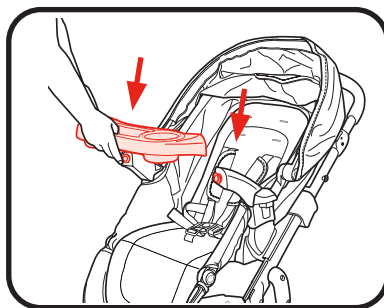

3. To open, press button on bottom and rotate child's tray up.

3. Pour ouvrir, appuyer sur les boutons situés en dessous et faire pivoter le plateau vers le haut.

3. Para abrirla, oprima el botón de abajo y gire la bandeja para niños hacia arriba.

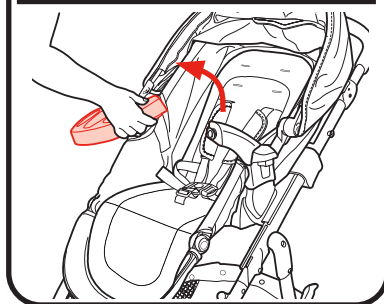
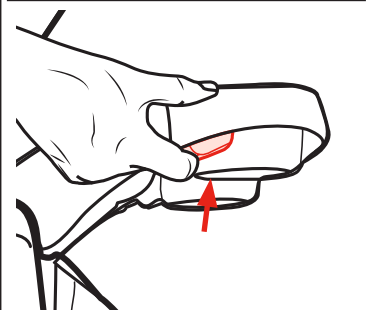
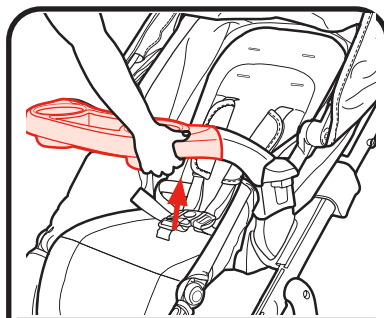

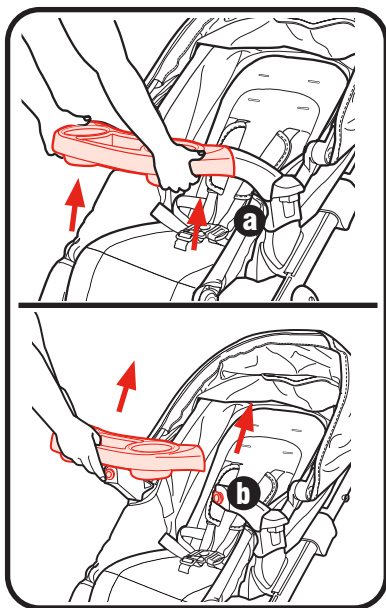

4. To remove child's tray, (a) press buttons on bottom on both ends and (b) lift off.
4. Pour retirer le plateau pour enfant, (a) appuyer sur les boutons en dessous, aux deux extrémités, et (b) soulever.

4. Para sacar la bandeja para niños, (a) oprima los botones de abajo en ambos extremos y (b) levántela.

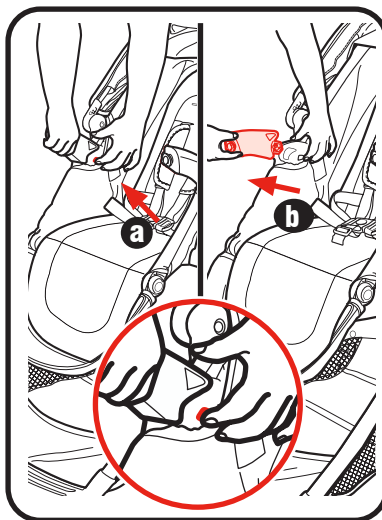

5. To remove armrest, (a) press release buttons on side of armrests and (b) pull away from stroller.
5. Pour retirer l'accoudoir, (a) appuyer sur les boutons de dégagement situés sur le côté des accoudoirs; (b) tirer pour détacher de la poussette.

5. Para acar el apoyabrazo, (a) Empuje los botones de liberación que se encuentran en los costados de los apoyabrazos y (b) tírelos hacia afuera del cochecito.

4-C • Canopy • Baldaquin • Capota

1. **MAKE SURE** canopy is always fastened with the hook and loop tape when used with infant car seat or when toddler seat is in use.

1. **S'ASSURER** que le baldaquin est toujours bien fixé à l'aide des bandes autoagrippantes lors de l'utilisation avec siège d'auto pour bébé ou siège pour bambin.

1. **ASEGÚRESE** de que la capota esté siempre sujeta con la cinta de nudo y gancho cuando la usa con el asiento de automóvil para bebé o cuando usa el asiento para niño pequeño.

2. Pull forward to open canopy.

2. Tirer vers l'avant pour ouvrir le baldaquin.

2. Tire hacia adelante para abrir la capota.

3. Push backwards to close canopy.

3. Pousser vers l'arrière pour fermer le baldaquin.

3. Empuje hacia atrás para cerrar la capota.

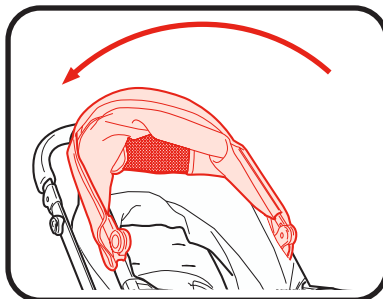
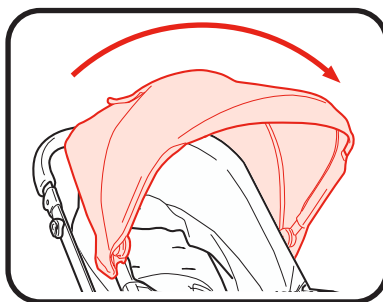
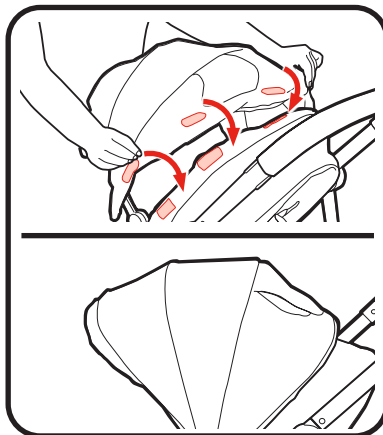

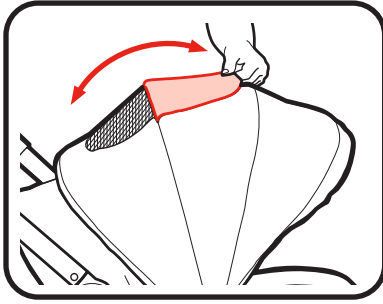

4. Pull flap forward to open and backward to close canopy window.

4. Tirer le rabat vers l'avant pour ouvrir et vers l'arrière pour fermer la fenêtre du baldaquin.

4. Tire la aleta hacia adelante para abrirla y hacia atrás para cerrar la ventana de la capota.

4-D • To Secure Child
• Pour installer votre enfant en toute sécurité
• Cómo sujetar al niño

⚠ WARNING

Falling Hazard: Always use the seat belt.

⚠ MISE EN GARDE

Danger de chute : toujours se servir de la ceinture de sécurité.

⚠ ADVERTENCIA

Peligro de caídas: Use siempre el cinturón de seguridad.

- **5 Point Harness**
- **Harnais à 5 point**
- **Arnés de 5 puntos**

1. To open, press button on buckle to release the waist straps.

1. Pour ouvrir, appuyer sur le bouton de la boucle pour libérer les courroies abdominales.

1. Para abrirlo, oprima el botón de la hebilla para liberar las correas de la cintura.

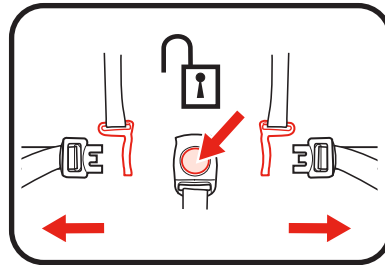

2. To close, slide shoulder strap connectors onto waist straps and insert into buckle.

2. Pour fermer, glisser les courroies d'épaule dans les courroies de la taille et verrouiller dans la boucle d'entrejambe.

2. Para cerrarlo, deslice los conectores de las correas del hombro en las correas de la cintura y póngalos en la hebilla.

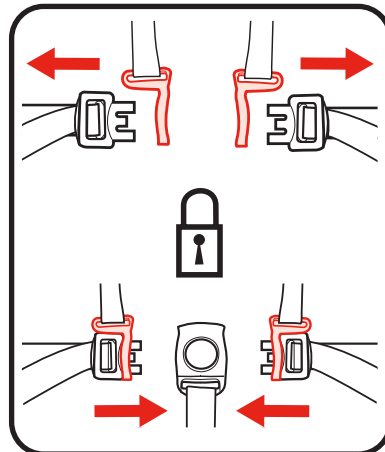

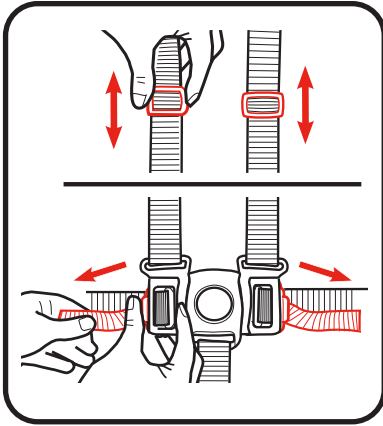

3. Use slide adjuster at shoulder and waist for tighter adjustment. To change shoulder harness slots, see page 31.

3. Utiliser le dispositif de réglage coulissant à l'épaule et à la taille pour un ajustement plus précis. Pour changer les fentes des sangles du harnais, consulter la page 31.

3. Use el ajustador deslizable en el hombro y la cintura para lograr un calce más apretado. Para cambiar las ranuras del arnés del hombro, consulte la página 31.

- **3 Point Buckle**
- **Boucle à 3 point**
- **Hebilla de 3 puntos**

1. To open, press button on buckle to release the waist straps.

1. Pour ouvrir, appuyer sur le bouton de la boucle pour libérer les courroies abdominales.

1. Para abrirlo, oprima el botón de la hebilla para liberar las correas de la cintura.

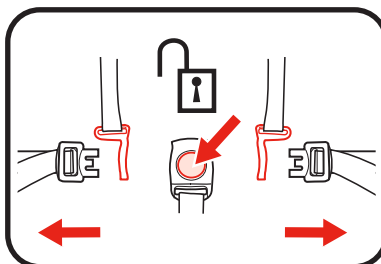

2. Slide shoulder strap connectors off of waist straps.

2. Faire glisser les connecteurs de courroies d'épaule pour les détacher des courroies abdominales.

2. Deslice los conectores de la correa para los hombros de las correas para la cintura.

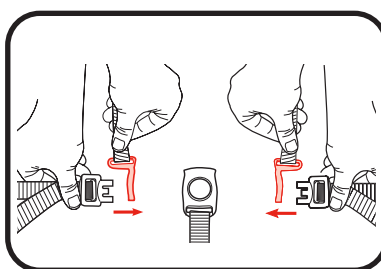

3. Remove shoulder straps from stroller.

3. Retirer les courroies d'épaule de la poussette.

3. Saque las correas del hombro del cochecito.

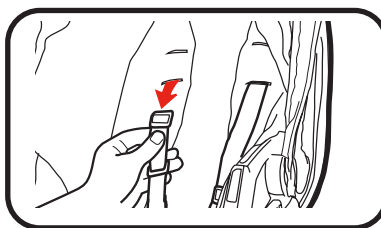

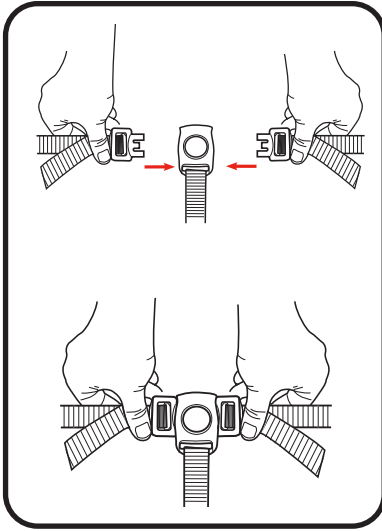

4. Attach waist straps to harness buckle as shown.

4. Fixer les courroies abdominales à la boucle du harnais, tel qu'illustré.

4. Sujete las correas para la cintura a la hebilla del arnés como se indica.

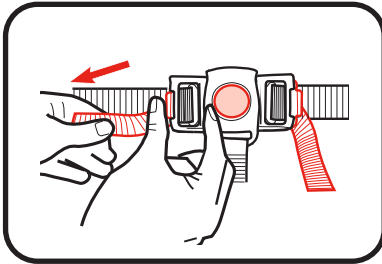

5. Use slide adjuster at waist for tighter adjustment.

5. Utiliser les boucles de réglage à la taille pour un ajustement plus précis.

5. Use el ajustador deslizable de la cintura para ajustarlo más apretadamente.

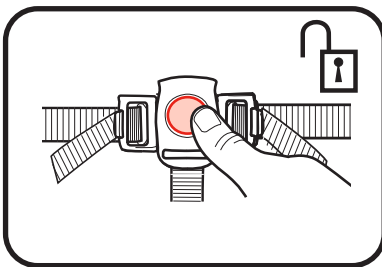

6. To open, press button on buckle to release the waist straps.

6. Pour ouvrir, appuyer sur le bouton de la boucle pour libérer les courroies abdominales.

6. Para abrirlo, oprima el botón de la hebilla para liberar las correas de la cintura.

- **Adjusting Shoulder Harness position**
- **Réglage de la position du harnais d'épaules**
- **Ajustar la posición del arnés para los hombros**

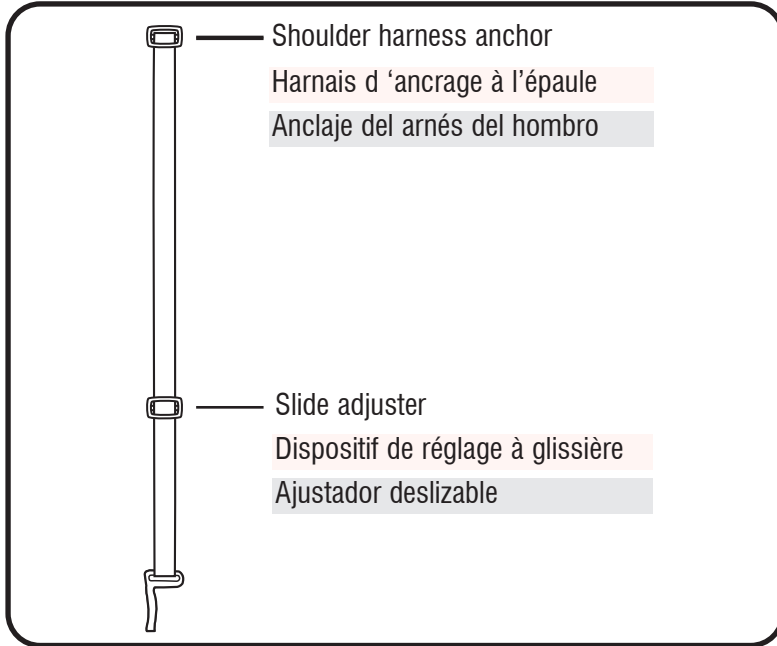

Push harness anchor through the front of the seat then re-insert through desired slots at the same height level. Use slide adjuster for further adjustment.

Pousser le dispositif d'ancrage du harnais à travers l'avant du siège, puis réinsérer à travers les fentes désirées, à la même hauteur. Utiliser le dispositif de réglage pour modifier l'ajustement.

Pase el anclaje del arnés por el frente del asiento y luego vuelva a insertarlo en las ranuras deseadas a la misma altura. Use el ajustador deslizable para realizar ajustes adicionales.

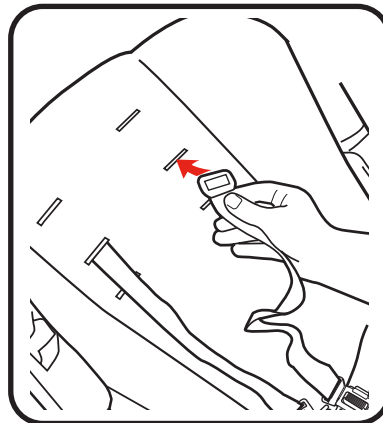

4-E • Harness Covers

- Housses du harnais
- Fundas del arnés

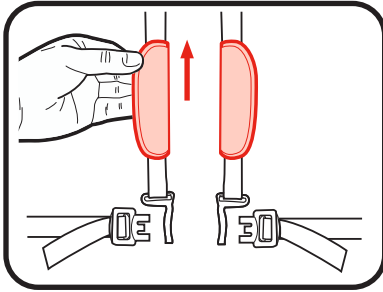

1. To attach harness covers, slide onto harness straps.

1. Glisser les housses du harnais sur les courroies du harnais pour les fixer.

1. Para sujetar las fundas del arnés, deslícelas sobre las correas del arnés.

4-F • To Recline Seat

- Réglage du dossier
- Cómo reclinar el asiento

⚠ WARNING

When making adjustments to the stroller seat, make sure child's head, arms, and legs are clear of moving seat parts and stroller frame.

⚠ MISE EN GARDE

Lors du réglage du siège de la poussette, s'assurer que la tête de l'enfant, ses bras et ses jambes sont loin des pièces mobiles du siège et du cadre de la poussette.

⚠ ADVERTENCIA

Cuando realiza ajustes al asiento del cochecito, asegúrese de que la cabeza, brazos y piernas del niño estén alejados de las piezas móviles del asiento y el armazón del cochecito.

1. To recline push button down and pull seat towards the rear.

1. Pour incliner, pousser le bouton vers le bas et tirer le siège vers l'arrière.

1. Para reclinarlo, empuje el botón y tire el asiento hacia abajo.

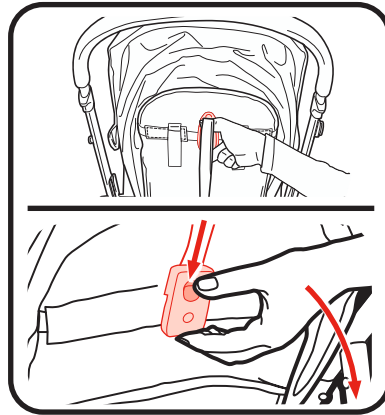

2. To raise: press the seat recline button, hold on to the straps, and push the seat forward.

2. Pour soulever : appuyer sur le bouton d'inclinaison du siège, tenir les courroies et pousser le siège vers l'avant.

2. Para levantar: presione el botón para reclinar el asiento, sujete las correas y empuje el asiento hacia adelante.

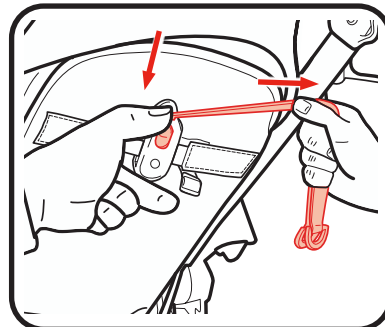

4-G • Brakes • Freins • Frenos

⚠ WARNING

CHECK that brakes are on by trying to push stroller.

⚠ MISE EN GARDE

VÉRIFIER que les freins fonctionnent en essayant de pousser la poussette.

⚠ ADVERTENCIA

VERIFIQUE que los frenos estén activados tratando de empujar el cochecito.

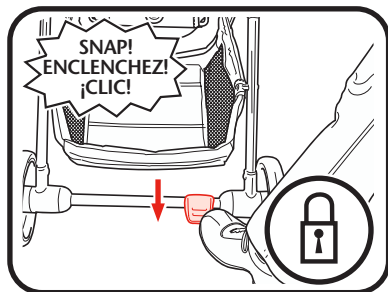

1. Push down brake pedal to lock brake.

1. Abaisser la pédale de frein pour le verrouiller.

1. Empuje hacia abajo el pedal para bloquear el freno.

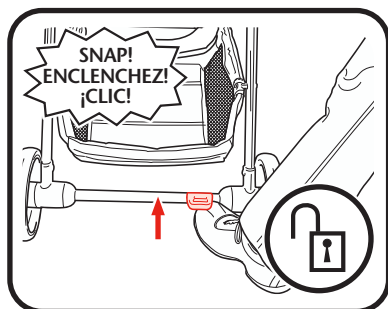

2. Lift brake pedal to unlock brake.

2. Soulever la pédale de frein pour le déverrouiller.

2. Levante el pedal del freno para desbloquearlo.

4-H • To Use Height Adjustment Latch

• Utilisation du loquet de réglage de la hauteur

• Para usar la traba de ajustar la altura

⚠️ WARNING

CHECK that the height adjustment latch is set at the same height on both sides. When making adjustments to the stroller seat, make sure child's head, arms, and legs are clear of moving seat parts and stroller frame.

⚠️ MISE EN GARDE

VÉRIFIER que le loquet de réglage de la hauteur est bien réglé à la même hauteur des deux côtés. Lors des réglages du siège de la poussette, s'assurer que la tête de l'enfant, ses bras et ses jambes sont loin des pièces mobiles du siège et du cadre de la poussette.

⚠️ ADVERTENCIA

VERIFIQUE que la traba de ajustar la altura esté fijada al mismo nivel en ambos lados. Cuando realiza ajustes al asiento del cochecito, asegúrese de que la cabeza, brazos y piernas del niño estén alejados de las piezas móviles del asiento y el armazón del cochecito.

1. To lower or rise height adjustment latch, press button on the underside of the latch and slide to one of the three positions.

1. Pour abaisser ou soulever le loquet de réglage de la hauteur, appuyer sur le bouton situé sous le loquet et faire glisser dans l'une des trois positions.

1. Para bajar o subir la traba de ajuste de la altura, oprima el botón en la parte inferior de la traba y deslicelo a una de las tres posiciones.

2. The height adjustment latch will make a "snap" once it is in place.

2. Le loquet de réglage de la hauteur émet un déclic une fois en place.

2. La traba de ajustar la altura hará un "clíc" cuando encaje en su posición.

3. To raise the height while the seat is installed, pull up on the seat.

3. Pour soulever le siège une fois installé, le tirer vers le haut.

3. Para levantar la altura mientras el asiento esté instalado, tire del asiento hacia arriba.

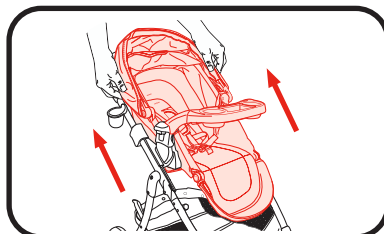
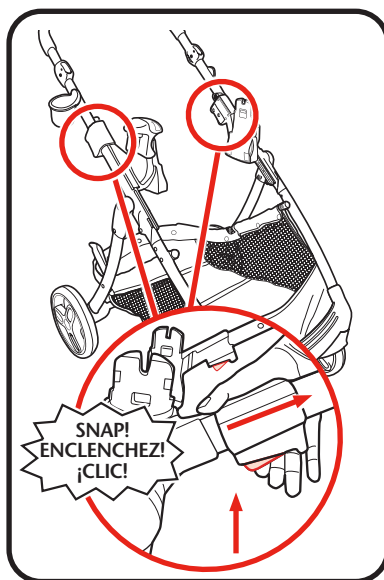

4-1 • Removing Wheels • Retrait des roulettes • Cómo sacar las ruedas

• Front Wheel • Roulette avant • Rueda delantera

1. For easy transport or storage, remove front wheel by pushing button as shown.
1. Pour faciliter le transport et le rangement, appuyer sur le bouton pour retirer les roulettes avant, tel qu'illustré.
1. Para facilitar el transporte o almacenamiento, saque la rueda delantera empujando el botón como se indica.

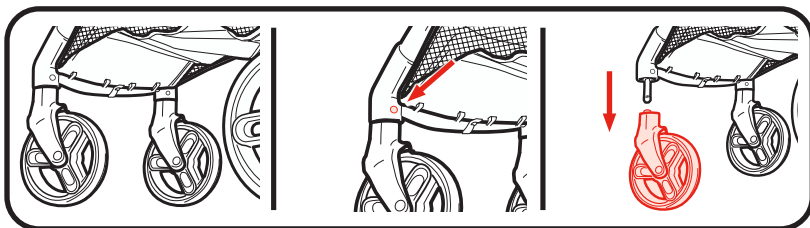

• Rear Wheels • Les roulettes arrières • Las ruedas traseras

⚠ WARNING

DO NOT remove rear wheels unless replacing them. Child could fall on exposed rear axle and be injured.

⚠ MISE EN GARDE

NE PAS retirer les roulettes arrière sauf pour les remplacer. Un enfant pourrait tomber sur l'essieu arrière exposé et se blesser.

⚠ ADVERTENCIA

NO saque las ruedas traseras a menos que las cambie. El niño podría caerse sobre el eje trasero expuesto y sufrir una lesión.

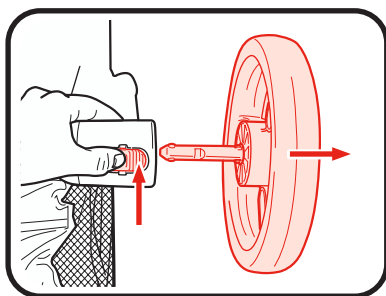

1. To remove rear wheels, push button and pull wheel off.
Repeat with the other wheel.

1. Pour retirer les roulettes arrière, appuyer sur le bouton et tirer. Répéter pour l'autre roulette.

1. Para sacar las ruedas traseras, empuje el botón y tire de la rueda para sacarla.
Repita el procedimiento en la otra rueda.

4-J • Calf Support

- Support à mollets
- Soporte para las pantorrillas

1. To raise calf support, lift up as shown.

1. Pour relever le support à mollets, soulever tel qu'illustré.

1. Para levantar el soporte para las pantorrillas, levántelo hacia arriba como se indica.

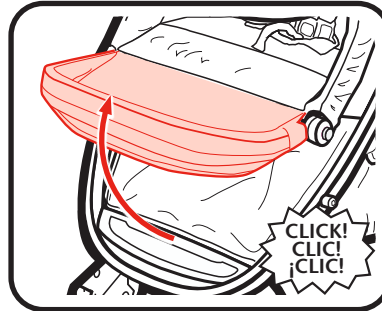

2. To lower, push buttons as shown and rotate calf support down. To allow more room for child's feet, push footrest down.

2. Pour abaisser, appuyer sur les boutons, tel qu'illustré, et faire pivoter le support de mollet vers le bas. Pour laisser plus d'espace pour les pieds de l'enfant, abaisser le repose-pieds.

2. Para bajarlo, oprima los botones como se indica y gire el soporte para las pantorrillas hacia abajo. Para permitir más espacio para los pies del niño, empuje el apoyapié hacia abajo.

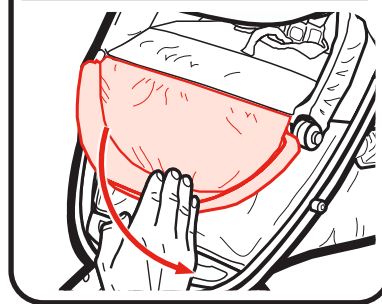
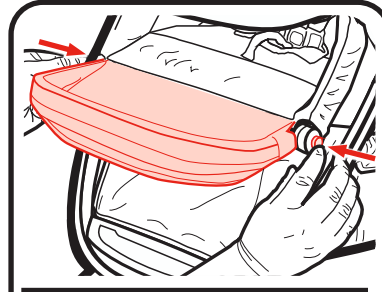

4-K • Reclined Carriage Position

- Poussette en position inclinée
- Posición reclinada del cochecito

⚠ WARNING

- Child may slip into leg openings and strangle.
- NEVER use in full recline position unless footrest is in the reclined carriage position.
- Never use any head support in the full recline position.
- To avoid entrapment or strangulation, always attach side flaps when footrest is fully raised.

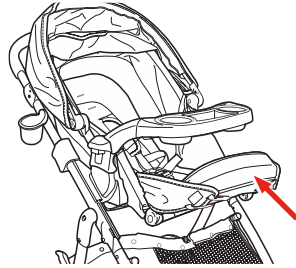

⚠ MISE EN GARDE

- L'enfant peut glisser dans les ouvertures pour les jambes et risquer la strangulation.
- NE JAMAIS utiliser la poussette en position entièrement inclinée sans que le repose-pieds ne soit en position de landau incliné.
- Ne jamais utiliser d'appui-tête en position entièrement abaissée.
- Pour éviter les risques de coincement et de strangulation, toujours fixer les rabats latéraux lorsque le repose-pieds est entièrement soulevé.

⚠ ADVERTENCIA

- El niño podría caerse por las aberturas de las piernas y estrangularse.
- NUNCA lo use en la posición totalmente reclinada a menos que el apoyapiés esté en la posición del cochecito reclinado.
- Nunca use ningún soporte de la cabeza en la posición totalmente reclinada.
- Para evitar el atrapamiento o la estrangulación, sujete siempre las aletas laterales cuando el apoyapiés está completamente levantado.

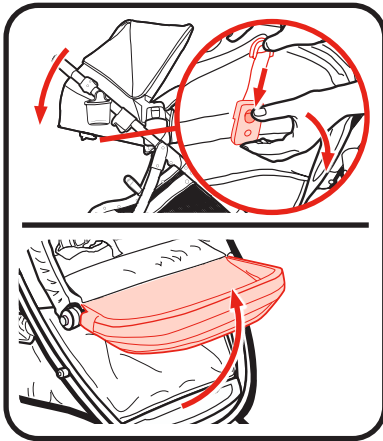

1. Recline seat to full recline position and place calf support in the most upright position.

1. Régler le siège en position entièrement inclinée et placer le support à mollets dans la position la plus verticale.

1. Recline el asiento hasta alcanzar la posición totalmente reclinada y ponga el soporte para las pantorrillas en la posición más vertical.

2. Unfasten flaps.

2. Détacher les rabats.

2. Destrabe las aletas.

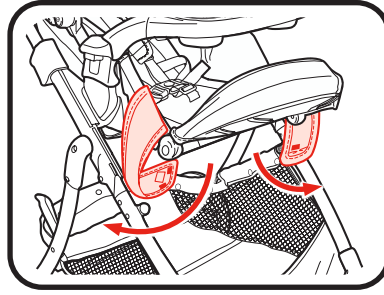

3. Unfasten hook and loop straps from underneath the calf support as shown.

3. Détacher les courroies autoagrippantes situées sous le support à mollets, tel qu'illustré.

3. Destrabe las correas de gancho y nudo desde abajo del soporte para las pantorrillas como se indica.

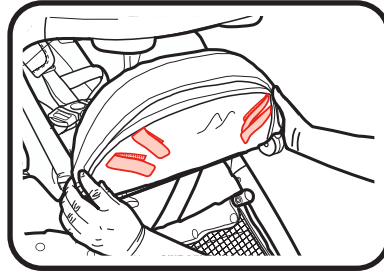

4. Insert straps through the slots in the side panel as shown.

4. Insérer les courroies à travers les fentes situées dans le panneau latéral, tel qu'illustré.

4. Pase las correas de gancho y nudo por las ranuras en el panel lateral como se indica.

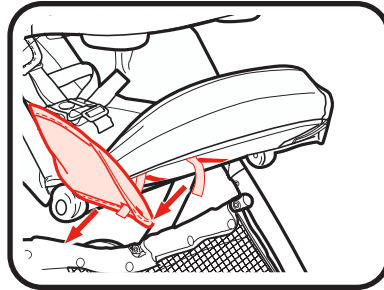

5. Re-fasten straps to the calf support as shown.

Note: Infant must be harnessed when used in this mode.

5. Rattacher les courroies au support à mollets, tel qu'illustré.

Remarque: Le bébé doit être attaché avec le harnais lors de l'utilisation dans ce mode.

5. Vuelva a sujetar las correas al soporte para las pantorrillas como se indica.

Nota: El bebé debe estar sujeto con el arnés cuando se usa en este modo.

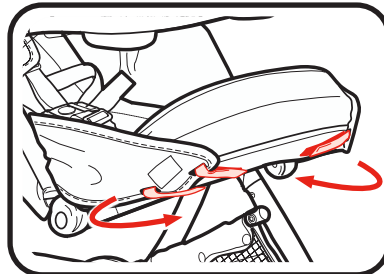

4-L • To Attach Graco® Infant Car Seat to Toddler Seat

- Installation d'un siège d'auto pour bébé Graco® au siège pour bambin
- Para sujetar el asiento de automóvil para bebé Graco® al asiento para niño pequeño

For models that do not come with an infant car seat one may be purchased separately.



! WARNING

Use only a GRACO® SnugRide® Click Connect™ car seat with this stroller. This stroller is only compatible with Graco® SnugRide® infant car seats with Click Connect™. Only use with Graco® infant car seats that have the Click Connect™ logo. Improper use of this stroller with other manufacturers' car seats may result in serious injury or death. Read the manual provided with your Graco car seat before using it with your stroller.

- Always secure your child with the car seat harness when using the car seat in the stroller. If your child is already in the car seat, **check that the child is secured with the harness.**

Il est possible de se procurer un siège d'auto pour bébé pour les modèles qui n'en ont pas.



! MISE EN GARDE

Utiliser uniquement un siège d'auto pour bébé SnugRide® Click Connect de Graco® avec cette poussette.

Cette poussette n'est compatible qu'avec les sièges d'auto pour bébé SnugRide® de Graco® avec Click Connect™. Utiliser uniquement avec des sièges d'auto pour bébé de Graco® portant le logo Click Connect™. Tout mauvais usage de cette poussette avec un siège d'auto d'une autre marque peut occasionner des blessures graves ou mortelles. Lire le manuel d'utilisation fourni avec le siège d'auto pour bébé Graco avant de l'utiliser avec cette poussette.

- Toujours attacher l'enfant avec le harnais du siège d'auto pour enfant lorsqu'il est utilisé avec cette poussette. Si l'enfant est déjà dans le siège d'auto, **vérifier qu'il est bien attaché avec le harnais.**

Para los modelos que no vienen con un asiento de automóvil para bebé, se puede comprar uno por separado.



⚠️ ADVERTENCIA

Use solamente un asiento de automóvil GRACO® SnugRide® Click Connect™ con este cochecito. Este cochecito solamente es compatible con los asientos de automóvil para bebé Graco® SnugRide® con Click Connect™. Uselo solamente con los asientos de automóvil para bebé de Graco® que tienen el logotipo Click Connect™. El uso inadecuado de este cochecito con el asiento de automóvil de otros fabricantes podría resultar en serias lesiones o la muerte. Lea el manual provisto con su asiento de automóvil Graco antes de usarlo con su cochecito.

- Sujete siempre a su niño con el arnés del asiento de automóvil cuando usa el asiento de automóvil en el cochecito. Si su niño ya está en el asiento de automóvil, **verifique que esté sujetado con el arnés.**

1. **NOTE:** Infant car seat can ONLY be attached rear facing to toddler seat when toddler seat is in FORWARD facing position.

1. **REMARQUE :** Le siège d'auto pour bébé peut UNIQUEMENT être fixé au siège pour bambin en position orientée vers L'AVANT.

1. **NOTA:** El asiento de automóvil para bebé SOLAMENTE puede sujetarse orientado hacia atrás al asiento para niño pequeño cuando el asiento para niño pequeño esté en la posición orientado hacia ADELANTE.

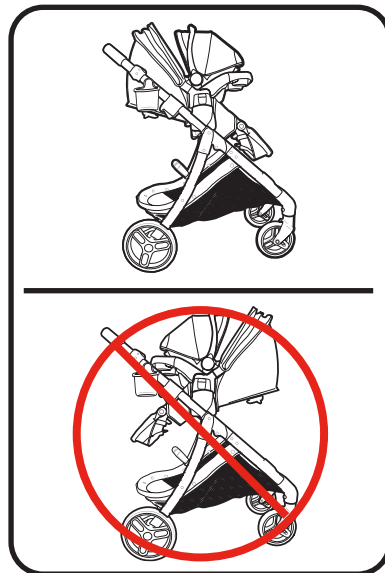

2. Install the child tray.

2. Installer le plateau pour enfant.

2. Instale la bandeja para niño.

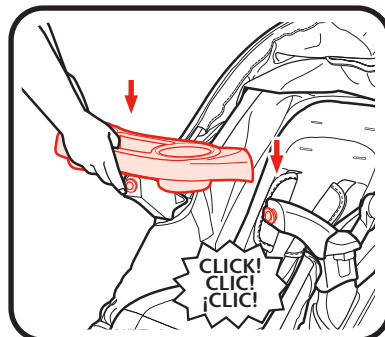

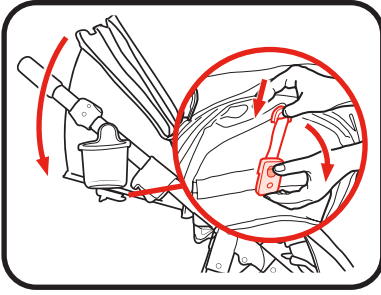

3. Recline the stroller seat back to its lowest position.

3. Incliner le dossier du siège pour bambin en position complètement abaissée.

3. Recline el respaldo del asiento del cochecito hasta la posición más baja.

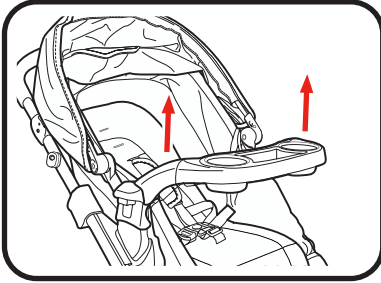

4. **CHECK** that arm rest bar is securely attached by pulling on arm rest.

4. **S'ASSURER** que l'accoudoir est solidement fixé en tirant dessus.

4. **VERIFIQUE** que la barra para los brazos esté sujeta de forma segura tirando de ella.

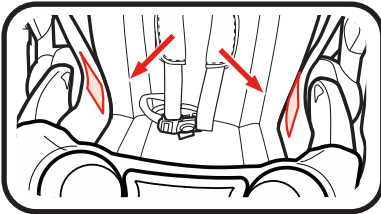

5. Find Click Connect™ mounts in toddler seat.

5. Localiser les supports Click Connect™ du siège pour bambin.

5. Busque los montantes Click Connect™ en el asiento para niño pequeño.

6. Insert car seat into stroller and push down on car seat until the latches snap into the Click Connect™ mounts and the child tray.

6. Insérer le siège d'auto dans la poussette en appuyant dessus jusqu'à ce que les loquets s'enclenchent sur les supports Click Connect™ et le plateau pour enfant.

6. Ponga el asiento de automóvil en el cochecito y empuje hacia abajo el asiento de automóvil hasta que se trabe en los montantes Click Connect™ y en la bandeja para niño.

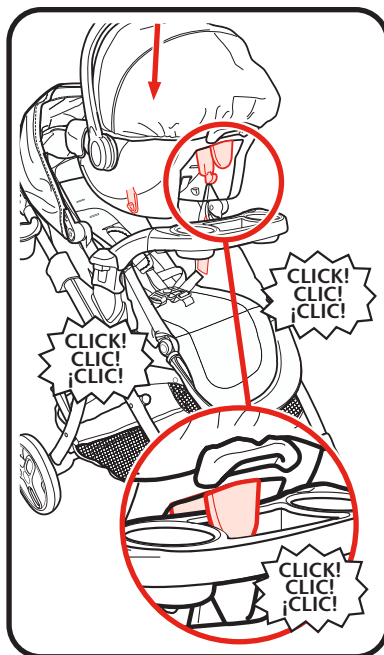

7. **CHECK** that infant car seat is securely attached by pulling up on it.

7. **VÉRIFIER** si le siège de bébé est bien attaché en tirant vers le haut.

7. **VERIFIQUE QUE** el asiento de automóvil para bebé esté apretadamente sujetado tirando hacia arriba de la misma.

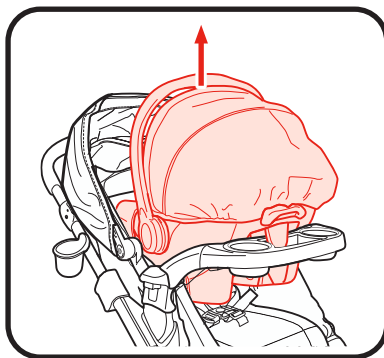

8. To remove car seat, squeeze release handle at back of car seat, then lift car seat out of the stroller.

8. Pour retirer le siège d'auto, appuyer sur la poignée de déverrouillage à l'arrière du siège d'auto, puis soulevez le siège d'auto hors de la poussette.

8. Para sacar el asiento de automóvil, apriete la manija de liberación de atrás del asiento de automóvil, luego levante el asiento de automóvil fuera del cochecito.

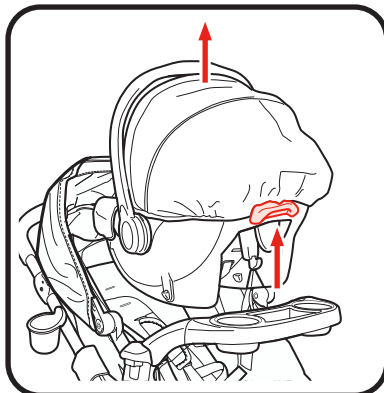

4-M • To Attach Graco® Infant Car Seat to Stroller Frame
• Pour attacher le siège-auto pour bébé Graco® au cadre de la poussette
• Para sujetar el asiento de automóvil para bebé Graco® al armazón del cochecito

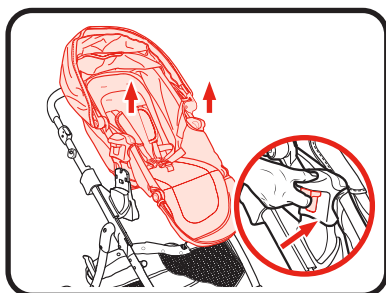
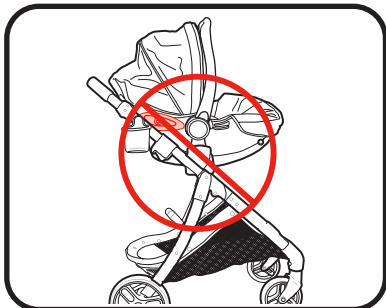
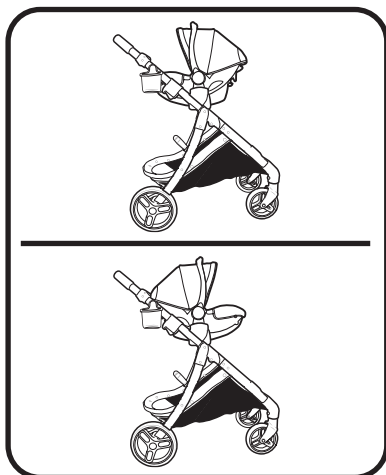

1. **NOTE:** Infant car seat can be inserted in stroller frame rear or forward facing.

1. **REMARQUE :** Le siège d'auto pour bébé peut s'insérer dans le cadre de la poussette en position orientée vers l'avant ou l'arrière.

1. **NOTA:** El asiento de automóvil para bebé se puede poner en el armazón del cochecito orientado hacia atrás o hacia adelante.

DO NOT INSTALL the SnugRide® 35 Platinum featuring TrueShield Technology forward-facing. Only install the car seat facing the back of the stroller.

NE PAS INSTALLER le SnugRide 35 Platinum avec technologie TrueShield en position orientée vers l'avant. Installer le siège d'auto pour enfant uniquement en position orientée vers l'arrière de la poussette.

NO INSTALE el SnugRide® 35 Platinum con tecnología TrueShield orientado hacia adelante. Solo instale el asiento de automóvil orientado hacia la parte trasera del cochecito.

2. Squeeze buttons on both sides of the seat and pull up as shown.

2. Comprimer les boutons situés des deux côtés du siège et soulever, tel qu'illustré.

2. Apriete los botones de ambos costados del asiento y tire hacia arriba como se indica.

3. Insert car seat into stroller and push down on car seat until the latches snap into the Click Connect™ mounts.

3. Insérer le siège d'auto dans la poussette en appuyant dessus jusqu'à ce que les loquets s'enclenchent sur les supports Click Connect™.

3. Inserte el asiento de automóvil en el cochecito y empuje el asiento de automóvil hacia abajo hasta que las trabas se encajen en los montantes Click Connect™.

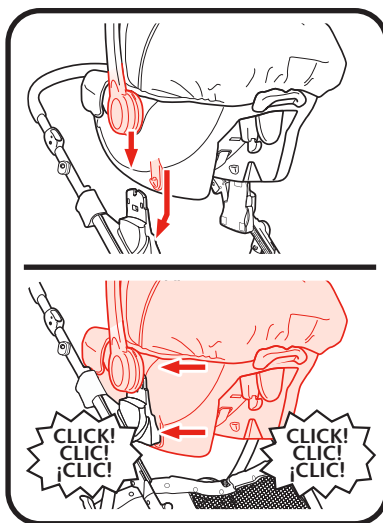

4. **CHECK** that infant car seat is securely attached by pulling up on it.

4. **VÉRIFIER** si le siège de bébé est bien attaché en tirant vers le haut.

4. **VERIFIQUE QUE** el asiento de automóvil para bebé esté apretadamente sujetado tirando hacia arriba de la misma.

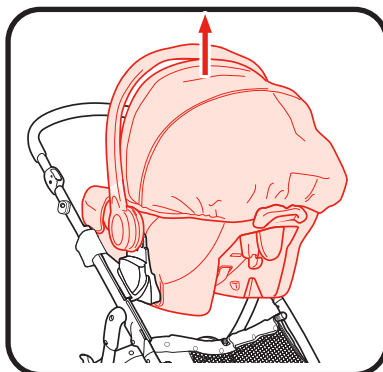

5. To remove car seat:
A. Squeeze release handle at back of car seat.
B. Lift car seat out of the stroller.

5. Pour retirer le siège d'auto:
A. Appuyer sur la poignée de déverrouillage à l'arrière du siège d'auto.
B. Soulever le siège d'auto hors de la poussette.

5. Para sacar el asiento de automóvil:
A. Apriete la manija de liberación de atrás del asiento de automóvil.
B. Levante el asiento de automóvil fuera del cochecito.

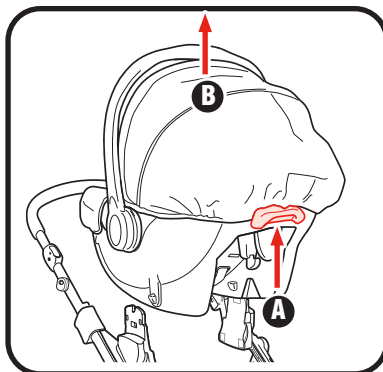

4-N • To Fold Stroller with Toddler Seat

- Plier la poussette avec le si ge d'enfant
- Para plegar el cochecito con el asiento para ni o peque o

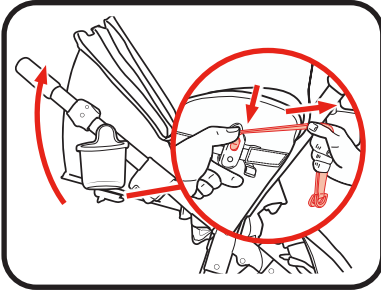

1. Raise seat.

1. Relever le repose-pieds.

1. Levantee el asiento.

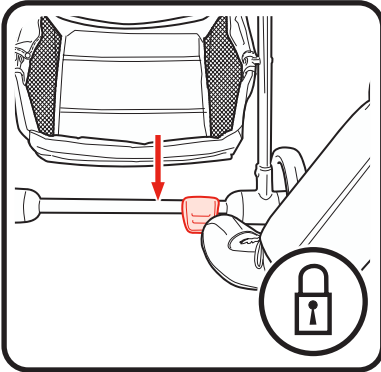

2. Lock brake.

2. Verrouiller le frein.

2. Trabe el freno.

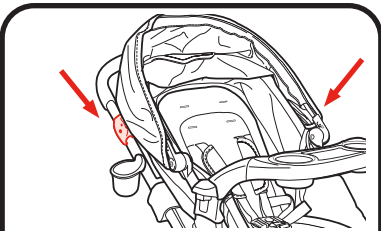

3. To fold, press buttons on handle and pull up on the folding latch.

3. Pour replier, appuyer sur les boutons de la poign e et tirer sur le loquet de pliage.

3. Para plegar, oprima los botones en la manija y tire la traba de plegar hacia arriba.

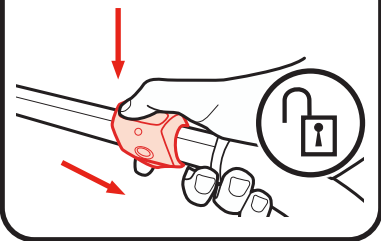

4. Push handle down.

4. Pousser la poignée vers le bas.

4. Empuje la manija hacia abajo.

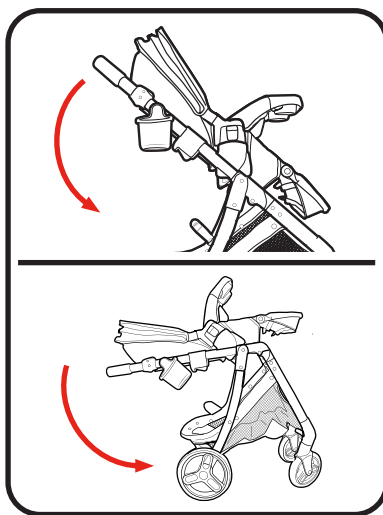

5. Storage latch will engage and stroller will rest on the rear wheels and handle bar.

5. Le loquet de rangement s'enclenchera et la poussette reposera sur les roulettes arrière et la poignée.

5. La traba de almacenamiento se activará y el cochecito se apoyará en las ruedas traseras y la manija.

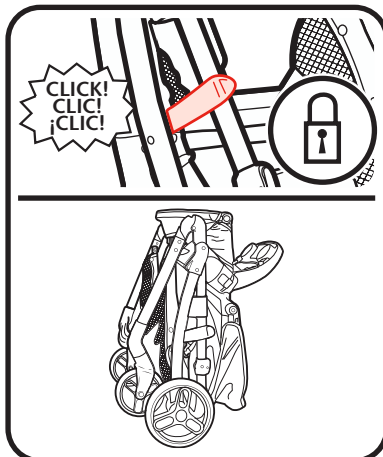

NOTE: Fold the stroller **ONLY** when toddler seat is in the upright forward facing position.

REMARQUE : Plier la poussette **UNIQUEMENT** lorsque le siège pour bambin est en position verticale orienté vers l'avant.

NOTA: Pliegue el cochecito **SOLAMENTE** cuando el asiento para niños pequeños esté en posición vertical mirando hacia adelante.

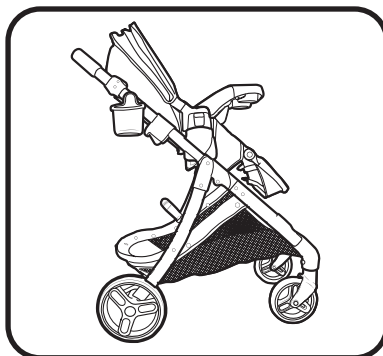

4-0 • To Fold Stroller without Toddler Seat
• Plier la poussette sans le siège d'enfant
• Para plegar el cochecito sin el asiento para niño pequeño

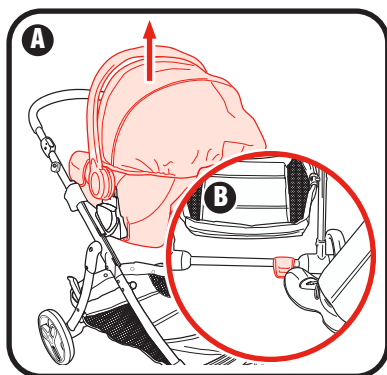

1. Before folding stroller:
A. Remove infant car seat if in use.
B. Lock brake.

1. Avant de replier la poussette :
A. Retirer le siège d'auto pour bébé lorsqu'il est utilisé.
B. Verrouiller le frein.

1. Antes de plegar el cochecito:
A. Saque el asiento de automóvil para bebé si está en uso.
B. Trabe el freno.

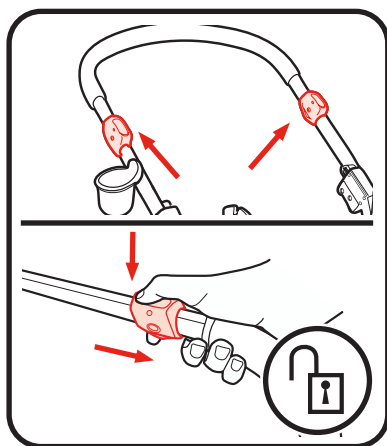

2. To fold, press buttons on handle and pull up on the folding latch.

2. Pour replier, appuyer sur les boutons de la poignée et tirer sur le loquet de pliage.

2. Para plegar, oprima los botones en la manija y tire la traba de plegar hacia arriba.

3. Push handle down.

3. Pousser la poignée vers le bas.

3. Empuje la manija hacia abajo.

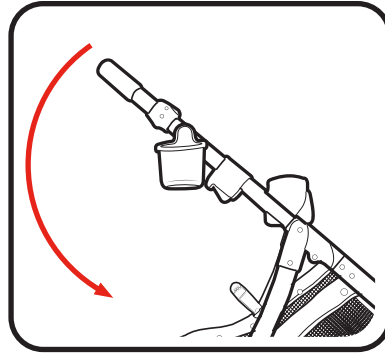

4. Storage latch will engage and stroller will rest on the rear wheels and front wheels.

4. Le loquet de rangement s'enclenchera et la poussette reposera sur les roulettes arrière et roulettes avant.

4. La traba de almacenamiento se activará y el cochecito se apoyará en las ruedas traseras y ruedas delanteras.

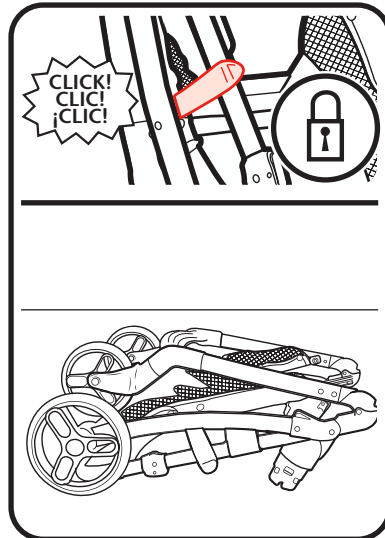

5-A • Care and Maintenance

- Soins et entretien
- Cuidado y mantenimiento

- **DO NOT MACHINE WASH SEAT.** It should only be wiped with a mild soap, taking care not to soak the material. NO BLEACH.
- **TO CLEAN STROLLER FRAME,** use only household soap and warm water. NO BLEACH or detergent.
- **TO CLEAN PARENT CUP HOLDER AND CHILD'S TRAY,** wash in dishwasher (Top Rack Only).
- **FROM TIME TO TIME CHECK YOUR STROLLER** for loose screws, worn parts, torn material or stitching. Replace or repair the parts as needed. Use only Graco replacement parts.
- **EXCESSIVE EXPOSURE TO SUN OR HEAT** could cause fading or warping of parts.
- **IF STROLLER BECOMES WET,** open canopy and allow to dry thoroughly before storing.
- **IF WHEEL SQUEAKS,** use a light oil (e.g., WD-40, 3-in-1, or sewing machine oil). It is important to get the oil into the axle and wheel assembly, as illustrated.
- **WHEN USING YOUR STROLLER AT THE BEACH,** completely clean your stroller afterward to remove sand and salt from mechanisms and wheel assemblies.

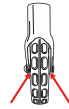

- **NE PAS LAVÉR LE SIÈGE À LA MACHINE.** Essuyer le siège avec un savon doux; ne pas faire tremper le tissu. NE PAS UTILISER D'EAU DE JAVEL.
- **POUR NETTOYER LE CADRE DE LA POUSSETTE,** utiliser seulement de l'eau tiède et du savon ménager. NE PAS UTILISER DE JAVELLISANT ni de détergent.
- **POUR NETTOYER LES PORTE-GOBELETS,** placer au lave-vaisselle (panier du haut seulement).
- **INSPECTER RÉGULIÈREMENT CETTE POUSSETTE** afin de repérer toute vis relâchée, pièce usée, matériel déchiré ou joint décousu. Remplacer ou réparer ces pièces au besoin. Utiliser seulement des pièces de rechange Graco.
- **TOUTE EXPOSITION EXCESSIVE AU SOLEIL OU À LA CHALEUR** pourrait mener à la décoloration ou au gondolage des pièces.
- **SI LA POUSSETTE EST TREMPÉE,** ouvrir le baldaquin et le laisser sécher complètement avant le rangement.
- **SI LES ROULETTES CRISSENT,** utilisez une huile légère (par ex. : WD-40, 3-en-1, ou huile à machine à coudre). Il est important de mettre l'huile sur l'assemblage des essieux et des roulettes, tel qu'illustré.
- **APRÈS AVOIR UTILISÉ CETTE POUSSETTE À LA PLAGE,** la nettoyer à fond pour retirer toute trace de sable et de sel des mécanismes et des roulettes.

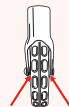

- **NO LAVE EL ASIENTO A MÁQUINA.** Solamente debe limpiarse con un jabón suave, teniendo en cuenta que no se empape la tela. **NO USE CLORO.**
- **PARA LIMPIAR EL ARMAZÓN DEL COCHECITO,** use solamente jabón de uso doméstico y agua tibia. **NO USE BLANQUEADOR** detergente.
- **PARA LIMPIAR LOS PORTAVASOS,** lavarlos en el lavaplatos (rejilla superior solamente).
- **DE VEZ EN CUANDO, INSPECCIONE EL COCHECITO** para determinar si hay tornillos flojos, piezas gastadas, material o costuras rotas. Cambie o repare las piezas según sea necesario. Use solamente piezas de repuesto de marca Graco.
- **EL CONTACTO EXCESIVO CON EL SOL** o el calor podría causar que se destiña o se tuerzan algunas piezas.
- **SI EL COCHECITO SE MOJA,** abra la capota y déjelo secar completamente antes de guardarlo.
- **SI LAS RUEDAS HACEN CLIC,** use un aceite liviano (por ej., WD-40, 3-en-1, o aceite para máquinas de coser). Es importante hacer penetrar el aceite en el eje y equipo de la rueda como se ilustra.
- **CUANDO USA EL COCHECITO EN LA PLAYA,** limpie el cochecito completamente después para sacar la arena y la sal de los mecanismos y ensamblajes de las ruedas.

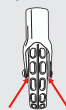

- 5-B • Replacement Parts**
 - **Warranty Information (USA)**
 - **Pièces de rechange**
 - **Renseignements sur la garantie (au Canada)**
 - **Piezas de repuesto**
 - **Información sobre la garantía (EE.UU.)**

To purchase parts or accessories or for warranty information in the United States, please contact us at the following:

Para comprar piezas o accesorios o para obtener información sobre la garantía en los Estados Unidos, por favor comuníquese con nosotros en:

www.gracobaby.com
or/o
1-800-345-4109

To purchase parts or accessories or for warranty information in Canada, please contact us at the following:

Pour commander des pièces ou pour obtenir des renseignements sur la garantie au Canada, communiquer avec nous :

www.gracobaby.ca
or/ou
1-800-345-4109

- 5-C • Product Registration (USA)**
 - **Enregistrement du produit (États-Unis)**
 - **Registro del producto (EE.UU.)**

To register your Graco product from within the U.S.A. visit us online at www.gracobaby.com/productregistration or return registration card provided with your product. We currently do not accept product registrations from those living outside the United States of America.

Pour inscrire votre produit Graco aux États-Unis, visiter notre site Internet www.gracobaby.com/productregistration ou retrouver la carte d'enregistrement fournie avec le produit. Pour le moment nous n'acceptons pas d'inscriptions de produits des résidents hors des États-Unis.

Para registrar su producto Graco desde dentro de los EE.UU., visitenos en línea en www.gracobaby.com/productregistration o envíe la tarjeta de registro provista con su producto. Actualmente no aceptamos registros de los productos de quienes viven fuera de los Estados Unidos de América.