

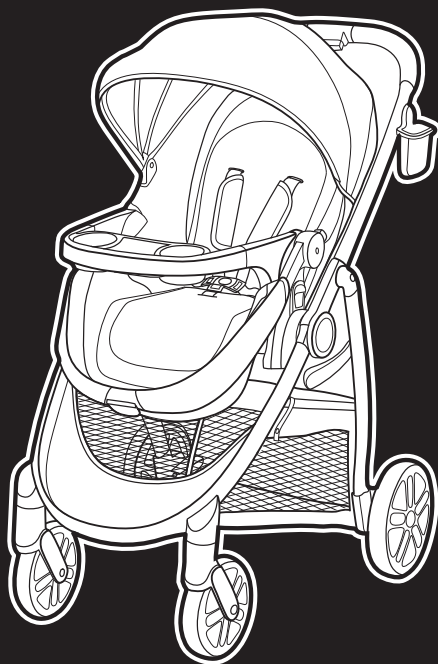

# MODES™ PRAMETTE MODES™ PRAMETTE DLX Stroller • Cochecito

Owner's Manual • Manual del propietario



[www.gracobaby.com](http://www.gracobaby.com)



# **1 WARNING**

- **ADVERTENCIA**

*Pages • Páginas 4-7*

## **2 Features**

- **Características**

*Page • Páginas 8-9*

- 2-A MODES™ PRAMETTE Use Positions**
  - Posiciones del uso del MODES™ PRAMETTE
- 2-B Parts List**
  - Lista de piezas

## **3 Assembly**

- **Ensamblaje**

*Pages • Páginas 10-19*

- 3-A To Open Stroller**
  - Para abrir el cochecito
- 3-B Rear Axle**
  - Eje Trasero
- 3-C Rear Wheels**
  - Ruedas traseras
- 3-D Front Wheels**
  - Rueda delanteras
- 3-E Cupholder and Phone Holder**
  - Apoyavasos y soporte del teléfono
- 3-F To Open Toddler Seat**
  - Para abrir el asiento para niño pequeño

## **4 Use**

- **Uso**

*Pages • Páginas 20-47*

- 4-A **To Use Toddler Seat**
  - Para usar el asiento para niños pequeños
- 4-B **Child's Tray**
  - Bandeja para niños
- 4-C **Canopy**
  - Capota
- 4-D **To Secure Child**
  - Para sujetar al niño
- 4-E **To Recline Seat**
  - Para reclinar el asiento
- 4-F **Brakes**
  - Frenos
- 4-G **To Use Toddler Seat in Pramette Position**
  - Para usar el asiento para niño pequeño en la posición de pramette
- 4-H **To Attach Graco® Infant Car Seat to Toddler Seat**
  - Para instalar el asiento de automóvil para bebé Graco® al asiento para niño pequeño
- 4-I **To Attach Graco® Infant Car Seat to Stroller Frame**
  - Para instalar el asiento de automóvil para bebé Graco® al armazón del cochecito
- 4-J **To Fold Stroller with Toddler Seat**
  - Para plegar el cochecito con el asiento para niño pequeño
- 4-K **To Fold Stroller without Toddler Seat**
  - Para plegar el cochecito sin el asiento para niño pequeño
- 4-L **Body Support**
  - Soporte del cuerpo
- 4-M **Harness Covers**
  - Fundas del arnés

## **5 Care**

- **Cuidado**

*Pages • Páginas 48-52*

- 5-A **Care & Maintenance**
  - Cuidado y mantenimiento
- 5-B **Replacement Parts • Warranty Information (USA)**
  - Piezas de repuesto • Información sobre la garantía (EE.UU.)
- 5-C **Product Registration (USA)**
  - Registro del producto (EE.UU.)

# WARNING

**Failure to follow these warnings and the assembly instructions could result in serious injury or death. Only use product as instructed.**

**PLEASE SAVE OWNER'S MANUAL FOR FUTURE USE.**

**ADULT ASSEMBLY REQUIRED.**

**NEVER LEAVE** child unattended.

Always keep child in view while in stroller.

**AVOID SERIOUS INJURY** from falling or sliding out. Always use seat belt or infant car seat harness. After fastening buckles, adjust belts to get a snug fit around your child.

**AVOID FINGER ENTRAPMENT.**

Use care when folding and unfolding the stroller. Be certain the stroller is fully erected and latched before allowing your child near the stroller.

**AVOID STRANGULATION.**

**DO NOT** place items with a string around your child's neck, suspend strings from this product, or attach strings to toys.

**NEVER USE STROLLER ON**

**STAIRS** or escalators. You may suddenly lose control of the stroller, or your child may fall out. Also, use extra care when going up or down a step or curb.

**USE OF THE STROLLER** with a child weighing more than 50 lb (22.7 kg) or taller than 45 in. (114.3 cm) will cause excessive wear and stress on the stroller. Use the stroller with only one child at a time.

**TO PREVENT TIPPING**, do not place more than 1 lb (0.45 kg) in the parent cup holder or phone holder.

**TO AVOID BURNS**, never put hot liquids in the cup holder.

**TO PREVENT A HAZARDOUS, UNSTABLE CONDITION**, never place purses, shopping bags, parcels or accessory items (other than approved Graco stroller bags) on the handle. Never place anything on the canopy.

**TO PREVENT A HAZARDOUS, UNSTABLE CONDITION**, do not place more than 10 lb (4.5 kg) in the storage basket.

**DO NOT ALLOW** child to stand on basket. It may collapse and cause injury.

**DO NOT** use storage basket as a child carrier.

**DO NOT** use toddler seat in an automobile.

**DO NOT** use toddler seat as a car bed or booster seat.

**DO NOT** remove, reverse or carry the toddler seat while child is in it.

**DO NOT** use stroller frame without toddler seat or car seat attached.

**NEVER LIFT OR CARRY** toddler seat by the footrest.

**STROLLER TO BE USED** only at walking speed. Product not intended for use while jogging, skating, etc.

# ! WARNING

**NEVER ALLOW YOUR STROLLER** to be used as a toy.

**DISCONTINUE USING YOUR STROLLER** should it become damaged or broken.

**CAREGIVER MUST** always help child get into and out of the stroller.

**CAREGIVER MUST** always ensure the brakes are engaged when placing child into stroller.

**ALWAYS** check that the infant car seat is securely attached to the frame by pulling up on it.

**ONLY USE** toddler seat on the stroller, and do not remove, reverse, or carry the toddler seat while child is in it.

**ONLY USE** toddler seat in pramette mode on the stroller, and do not remove, reverse, or carry the pramette while child is in it.

**NEVER PLACE** child in the toddler seat or pramette mode with head toward footrest.

**FALL HAZARD:** To help prevent falls, do not use this product in pramette mode when the infant begins to push up on hands and knees or weighs over 15 lb (6.8 kg), whichever comes first.

**ALWAYS** release the webbing strap buckle to lower the foot end of the toddler seat before placing child in toddler seat in pramette mode.

**DO NOT** place anything other than a child inside the toddler seat in pramette mode.

This product is **NOT** safe for sleep.

**ONLY USE THE TODDLER SEATS PROVIDED WITH THIS STROLLER OR PURCHASED SEPARATELY AND SPECIFIED FOR USE WITH THIS STROLLER.**

**USING GRACO® INFANT CAR SEAT WITH STROLLER:**

**TO AVOID INJURY TO YOUR CHILD: THIS STROLLER IS ONLY COMPATIBLE WITH GRACO® SNUGRIDE® INFANT CAR SEATS WITH CLICK CONNECT™.**

Only use with Graco® infant car seats that have the Click Connect™ logo.

Improper use of this stroller with other manufacturers' car seats may result in serious injury or death.

**READ THE MANUAL** provided with your Graco car seat before using it with your stroller.

**ALWAYS SECURE** your child with the car seat harness when using the car seat in the stroller. If your child is already in the car seat, check that the child is secured with the harness.

Improper use of this stroller with a car seat may result in serious injury or death.

See Graco infant car seat owners manual for maximum size of child.

**NEVER ATTACH** infant car seat in the toddler seat without the child's tray and side armrests attached.



Sticker varies by model

# ! ADVERTENCIA

**No observar estas advertencias y las instrucciones de ensamblaje podría resultar en lesiones serias o la muerte. Use solamente el producto según las instrucciones.**

**POR FAVOR, GUARDE EL MANUAL DEL PROPIETARIO PARA USO FUTURO.**

**REQUIERE QUE LO ARME UN ADULTO.**

**NUNCA DEJE** al niño sin supervisión. Mantenga al niño siempre a la vista cuando esté en el cochecito.

**EVITE SERIAS LESIONES** de caídas o resbalos. Use siempre el cinturón de seguridad or arnés asiento de automóvil para el bebé. Después de ajustar las hebillas, ajuste las correas para obtener un calce apretado alrededor de su niño.

**EVITE AGARRARLE LOS DEDOS.** Use cuidado cuando pliega y despliega el cochecito. Asegurese de que el cochecito esté completamente armado y trabado antes de permitir que el niño se acerque al mismo.

**EVITE LA ESTRANGULACIÓN.** NO PONGA artículos con un cordón alrededor del cuello del niño, suspenda cordones de este producto ni ponga cordones a los juguetes.

**NUNCA USE EL COCHECITO EN ESCALERAS** o escaleras mecánicas. Podría perder repentinamente el control del cochecito o el niño podría caerse. Además, use mucho cuidado cuando sube o baja un escalón o borde.

**USAR EL COCHECITO** con un niño que pesa más de 50 libras (22.7 kg) o más alto de 45 pulgadas (114.3 cm) causará un desgaste y tensión excesiva en el cochecito. Use el cochecito solamente con un niño por vez.

**PARA PREVENIR QUE SE TUMBE,** no ponga más de 1 libra (0.45 kg) en el apoyavasos para padres o soporte del teléfono.

**PARA EVITAR QUEMADURAS,** nunca ponga líquidos calientes en apoyavasos.

**PARA PREVENIR UNA SITUACIÓN PELIGROSA E INESTABLE,** nunca ponga carteras, bolsas, paquetes o accesorios en la manija (si no son las bolsas para cochecito aprobadas por Graco). No ponga nunca nada sobre la capota.

**PARA PREVENIR UNA SITUACIÓN PELIGROSA E INESTABLE,** no ponga más de 10 libras (4.5 kg) en la canasta de almacenamiento.

**NO DEJE** que el niño se pare sobre la canasta. Podría desarmarse y causar lesiones.

**NO** use la canasta de almacenamiento como transportador para niños.

**NO** use el asiento para niño pequeño en un automóvil.

**NO** use el asiento para niño pequeño como cama en un automóvil o asiento para niños.

**NO** saque, invierta ni transporte el asiento para niño pequeño mientras el niño esté sentado.

**NO** use el armazón del cochecito sin el asiento para niño pequeño o asiento de automóvil sujetado.

**NUNCA LEVANTE NI TRANSPORTE** el asiento para niño pequeño agarrado del apoyapié.

**EL COCHECITO DEBE USARSE** solamente a la velocidad del paseo. El producto no debe usarse para correr, patinar, etc.

**NUNCA DEJE QUE SU PRODUCTO SE USE** como un juguete.

# ⚠️ ADVERTENCIA

**DEJE DE USAR EL COCHECITO** en caso de que esté dañado o roto.

**LA PERSONA A CARGO DEL CUIDADO DEBE** ayudar siempre al niño a subirse y bajarse del cochecito.

**LA PERSONA A CARGO DEL CUIDADO DEBE** tener la seguridad de que los frenos estén activados cuando pone al niño en el cochecito.

**SIEMPRE** verifique que el asiento de automóvil para bebé o asiento para niño pequeño esté sujetado con seguridad al armazón tirando de él.

**USE SOLAMENTE** el asiento para niño pequeño en el cochecito y no saque, invierta ni transporte el asiento para niño pequeño con el niño en él.

**USE SOLAMENTE** el pramette en el cochecito y no saque, invierta ni transporte el asiento para niño pequeño con el niño en él.

**NUNCA PONGA** al niño con la cabeza hacia el apoyapié en el asiento para niño pequeño o cuando se utilice en el modo pramette.

**PELIGRO DE CAÍDAS:** Para ayudar a prevenir caídas, no use este producto en el modo pramette cuando el niño comience a levantarse en sus manos y rodillas o pese más de 15 libras (6.8 kg), lo que ocurra primero.

**SIEMPRE** libere la hebilla de la correa tejida para bajar el extremo del pie del asiento para niño pequeño antes de poner al niño en el pramette.

**NO** coloque nada que no sea un niño dentro del pramette.

Este producto **NO** es seguro para dormir.

**USE SOLAMENTE LOS ASIENTOS PARA NIÑOS PEQUEÑOS PROVISTOS CON ESTE COCHECITO O COMPRADO POR SEPARADO Y ESPECIFICADO PARA QUE SE USE CON ESTE COCHECITO.**

**USO DEL TRANSPORTADOR PARA BEBÉ GRACO® CON EL COCHECITO:**

**PARA EVITAR LESIONES A SU NIÑO: ESTE COCHECITO SOLAMENTE ES COMPATIBLE CON LOS ASIENTOS DE AUTOMÓVIL PARA BEBÉ GRACO® SNUGRIDE® CON CLICK CONNECT™.**

Uselo solamente con los asientos de automóvil para bebé de Graco® que tienen el logotipo Click Connect™.

El uso inadecuado de este cochecito con asientos para automóvil de otros fabricantes podría resultar en lesiones serias o la muerte.

**LEA EL MANUAL** incluido con su transportador Graco antes de usarlo con su cochecito.

**ASEGURE SIEMPRE** a su niño con el arnés del transportador cuando usa el transportador en el cochecito. Si su niño ya está en el transportador, verifique que esté asegurado con el arnés.

El uso inadecuado de este cochecito con un asiento de automóvil podría resultar en lesiones serias o la muerte.

Vea el manual del propietario del asiento de automóvil para bebé Graco para determinar el tamaño máximo del niño.

**NUNCA SUJETE** el asiento de automóvil para bebé en el asiento para niño pequeño sin la bandeja y sin los apoyabrazos laterales del niño sujetos.



La etiqueta varía según el modelo

## 2-A MODES™ PRAMETTE Use Positions

• Posiciones del uso del MODES™ PRAMETTE

2 Features  
• Características

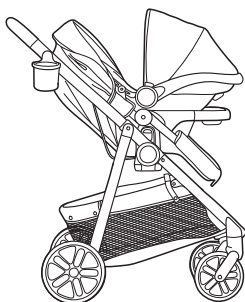
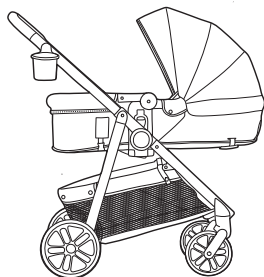
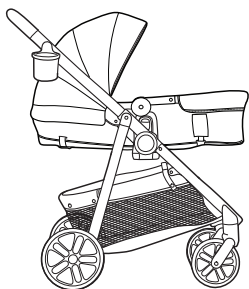
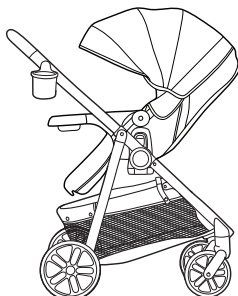
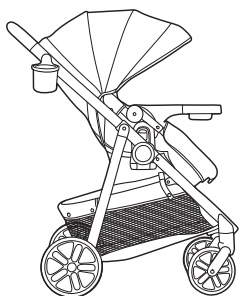



## 2-B Parts List

### • Lista de piezas

Check that you have all the parts and hardware (red bag) for this model BEFORE assembling your product. If any parts are missing, call Customer Service 1-800-345-4109.

Verifique que tiene todas las piezas y los equipos (bolsa roja) de este modelo ANTES de armar su producto. Si falta alguna pieza, llame a Servicio al Cliente 1-800-345-4109.

**NO TOOLS REQUIRED.**

**NO REQUIERE HERRAMIENTAS.**



MISSING PARTS? US consumers only  
¿PIEZAS PERDIDAS? Consumidores de Estados Unidos solamente

All models • Todos los modelos

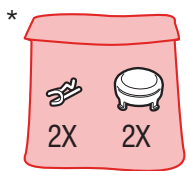
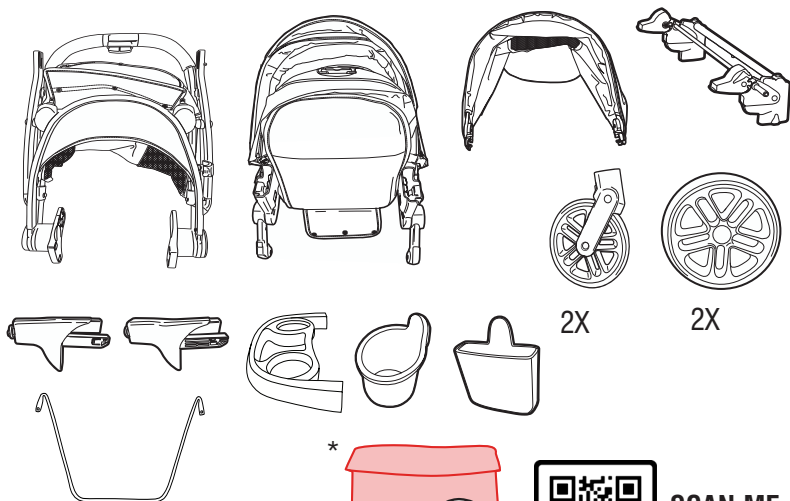

SCAN ME  
ESCANÉEME

\*Red bag contains hardware, do not discard  
\*La bolsa roja contiene las herramientas, no la deseche

## ⚠ WARNING

- Remove and **IMMEDIATELY** discard the zip tie on certain models.

## ⚠ ADVERTENCIA

- Quite y deseche **INMEDIATAMENTE** el cordón en ciertos modelos.

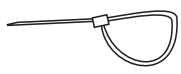

Ziptie  
Cordón

### 3-A To Open Stroller

- Para abrir el cochecito

Before assembly, be sure to place stroller on top of a piece of cardboard or other protective cover to prevent damage to floor surface.

Antes de armarlo, tenga la seguridad de poner el cochecito arriba de un pedazo de cartón u otro tipo de protección para prevenir el daño a la superficie del piso.

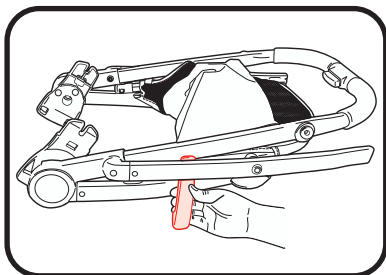

1. Pull out to unlock stroller.

1. Tire para destrabar el cochecito.

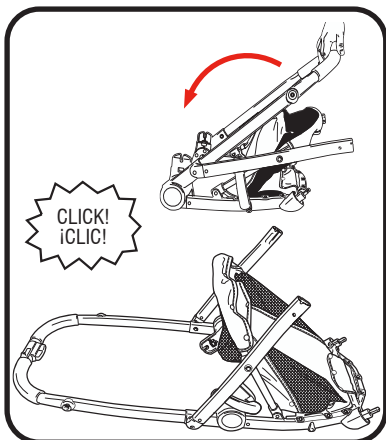

2. Lift handle of stroller up. **CHECK** that the stroller is completely latched open every time you open the stroller and before continuing with the rest of the assembly steps.

2. Levante la manija del cochecito hacia arriba. **VERIFIQUE** que el cochecito esté completamente abierto y trabado cada vez que lo abre y antes de continuar los pasos de ensamblaje restantes.

## 3-B Rear Axle • Eje Trasero

1. Push rear axle onto the stroller frame. Brake levers point toward rear of stroller. **CHECK** that rear axle is securely attached by pulling on brake assembly.

1. Empuje el eje trasero para sujetarlo al armazón del cochecito. Las palancas del freno deben apuntar hacia la parte trasera del cochecito. **VERIFIQUE** que el eje trasero esté bien conectado tirando del equipo de frenos.

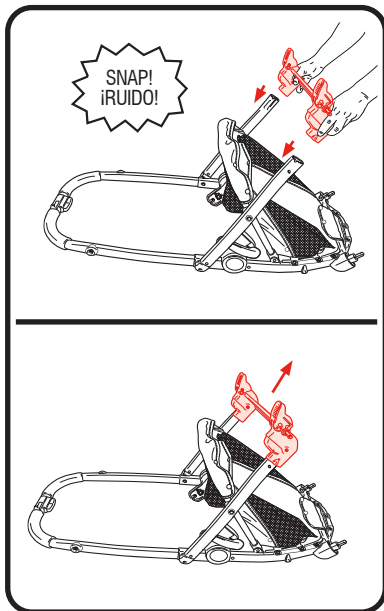

2. Fasten basket around rear axles as shown.

2. Sujete la canasta alrededor del eje trasero como se indica.

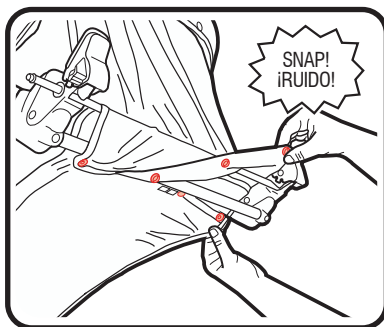

### 3-C Rear Wheels

- Ruedas traseras

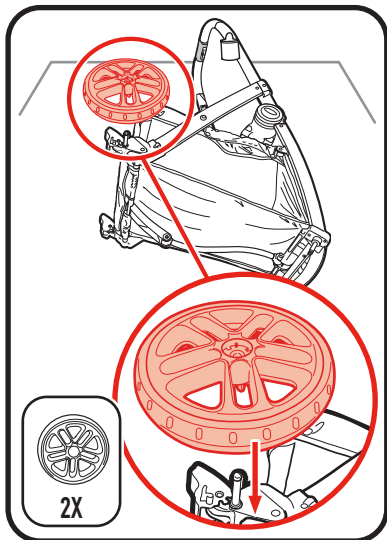

1. Attach wheel as shown.

1. Sujete la rueda como se indica.

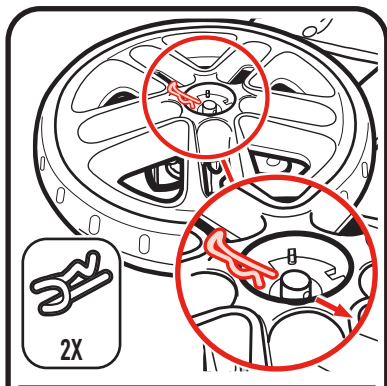

2. Locate the red bag and remove its cotter pins and hardware. Push straight side of pin through axle hole. Pin will separate around the axle. Curved end of pin **MUST** face out as shown. Repeat on other end.

2. Localice la bolsa roja y saque las chavetas y las herramientas. Empuje el lado recto de la clavija por el agujero del eje. La clavija se separará alrededor del eje. El lado curvo de la clavija **DEBE** mirar hacia afuera como se indica. Repita el procedimiento en el otro lado.

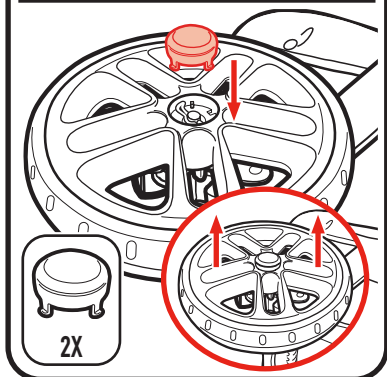

3. Attach hub cap as shown.

**CHECK** that wheel is securely attached by pulling on wheel. Repeat on other side.

3. Sujete el cubo como se indica.

**VERIFIQUE** que la rueda esté instalada correctamente tirando de las ruedas.

Repita el procedimiento del otro lado.

### 3-D Front Wheels

- Ruedas delanteras

1. Attach front wheels to stroller as shown.

1. Sujete las ruedas delanteras al cochecito como se indica.

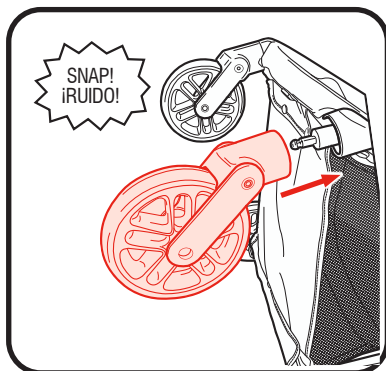

2. **CHECK** that wheels are securely attached by pulling on wheel assembly.

2. **VERIFIQUE** que las ruedas estén instaladas correctamente tirando del ensamblaje de las ruedas.

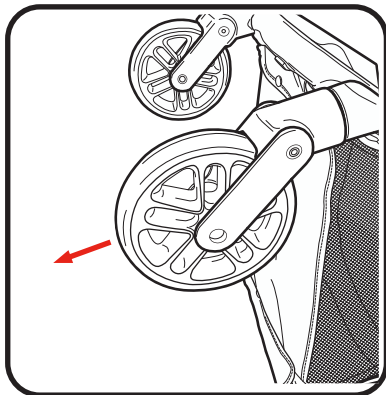

3. Remove front wheel by pushing button as shown.

3. Saque la rueda delantera empujando el botón como se indica.

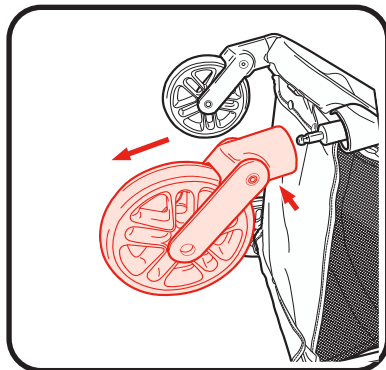

### 3-E Cup Holder and Phone Holder • Apoyavasos y soporte del teléfono

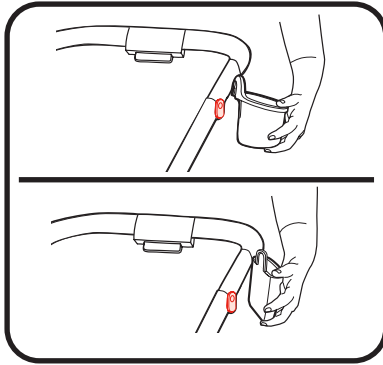

1. Line up opening in cup holder or phone holder with mount on stroller and press onto stroller tube.

1. Alinee la abertura en el apoyavasos y soporte del teléfono con el montante en el cochecito y presiónelo al tubo del cochecito.

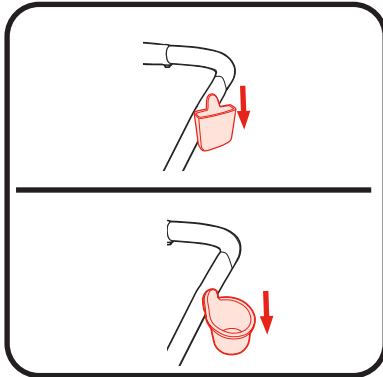

2. Make sure cup holder or phone holder is snapped securely into mount by pulling down.

2. Asegúrese de que el portavasos o soporte del teléfono esté trabado de manera segura en el montante tirando de ellos hacia abajo.

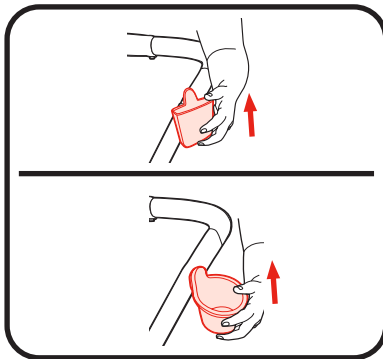

3. To remove, pull up on cup holder or phone holder. Cup holder and phone holder are dishwasher safe (top rack only.)

3. Para sacarlos, oprima hacia arriba el apoyavasos o soporte del teléfono. El portavasos y el soporte del teléfono se pueden lavar en el lavaplatos (rejilla superior solamente).

### 3-F To Open Toddler Seat

- Para abrir el asiento para niño pequeño

1. Unfold toddler seat.

1. Despliegue el asiento para niño pequeño.

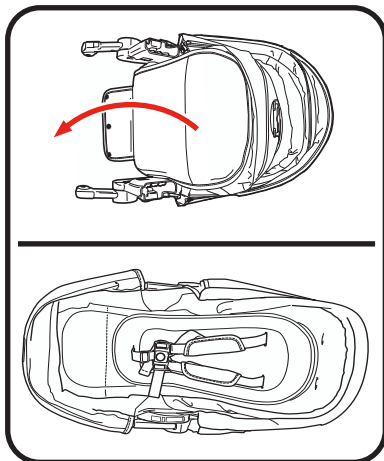

2. Flip unfolded toddler seat upside down and check that the left and right seat mounts are aligned. If not, actuate the seat recline button and realign the seat mounts.

2. De vuelta hacia arriba al asiento para niño pequeño cuando no esté plegado y verifique que los montantes del asiento derecho e izquierdo estén alineados. Si no lo están, active el botón de reclinación del asiento y realinee los montantes del asiento.

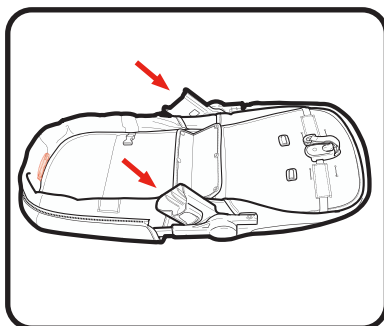

3. **MAKE SURE** the webbing does not block the mounts and frame tube connectors. Place webbing behind the mounts as shown.

3. **ASEGÚRESE** de que el tejido no bloquee los montantes y los conectores de los tubos del armazón. Coloque el tejido detrás de los montantes, como se indica.

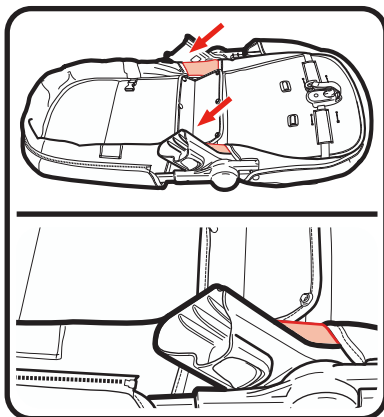

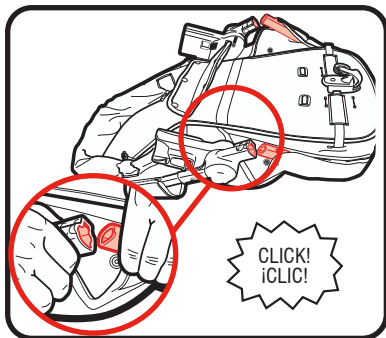

4. Attach seat frame tubes as shown.

4. Sujete los tubos del armazón del asiento como se indica.

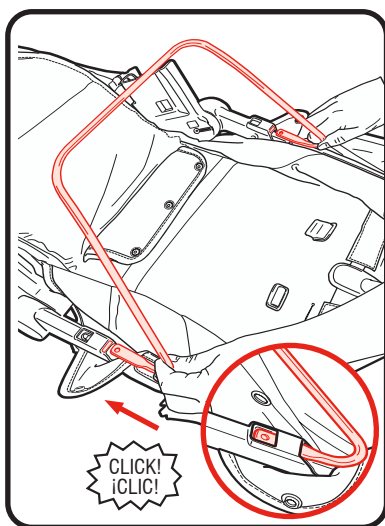

5. Insert seat wire as shown.

5. Inserte el alambre del asiento como se indica



6. Secure flap around seat wire with 3 snaps.

6. Sujete la solapa alrededor del alambre del asiento con los 3 broches.

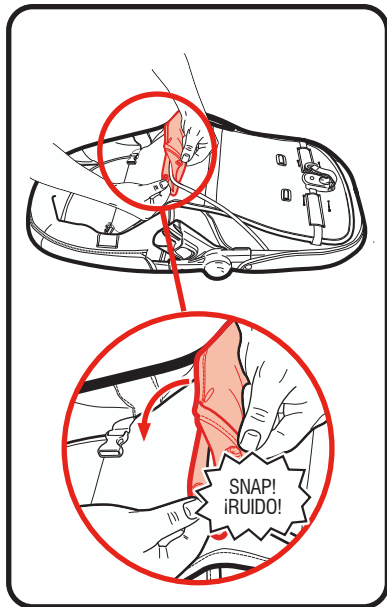

7. Snap side snaps around the two seat frame tubes.

7. Abroche los broches laterales alrededor de los dos tubos del armazón.

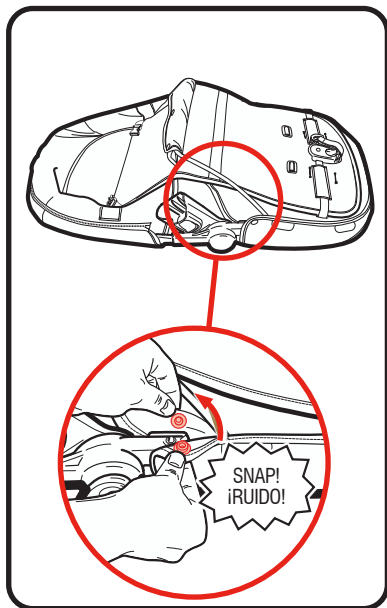

### 3 Assembly • Ensamblaje

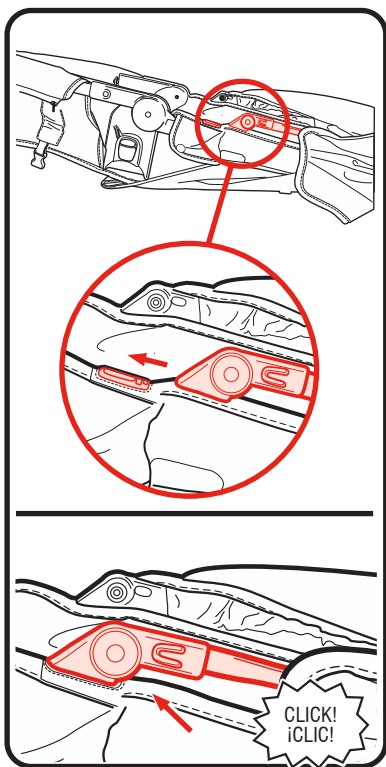
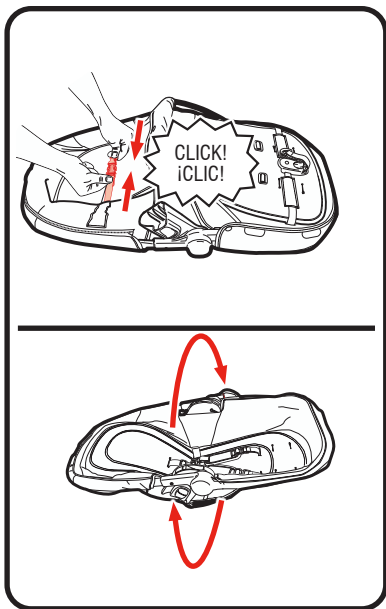

8. Attach webbing strap buckle.

8. Sujete la hebilla de la correa tejida.

9. Place toddler seat right side up.

9. Posicione el asiento para niño pequeño con el lado correcto hacia arriba.

10. Attach canopy wire to canopy mount on both sides as shown.

10. Sujete el alambre de la capota al montante de la capota en ambos costados, como se indica.

11. Fasten hook and loop tape on the back and both sides of canopy as shown.

**MAKE SURE** canopy is always fastened with the hook and loop tape when used with infant carseat or when toddler seat is in use.

11. Sujete la cinta de gancho y bucle a ambos lados y a la parte posterior de la capota como se indica.

**ASEGÚRESE** que la capota esté siempre sujeta con la cinta de gancho y nudo cuando la usa con el asiento de automóvil para bebé o cuando usa el asiento para niño pequeño.

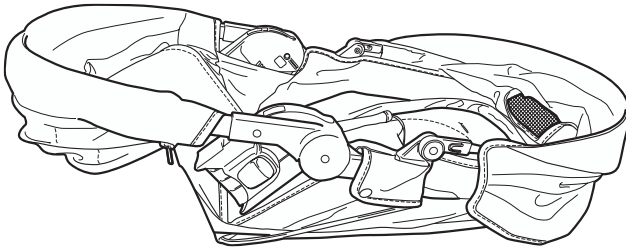
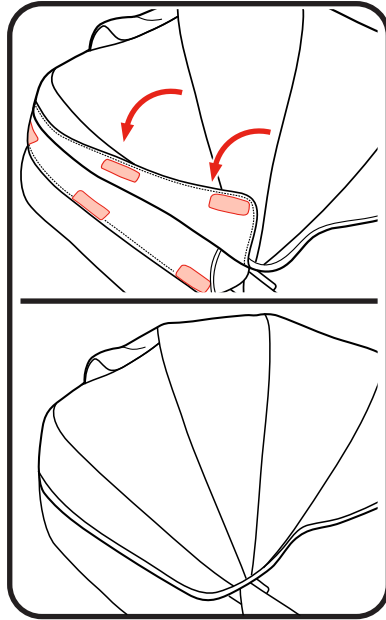

## 4-A To Use Toddler Seat • Para usar el asiento para niños pequeños

### ⚠ WARNING

- **ONLY USE** toddler seat on the stroller, and do not remove, reverse, or carry the toddler seat while child is in it.

See warnings for additional information.

### ⚠ ADVERTENCIA

- **USE SOLAMENTE** el asiento para niño pequeño en el cochecito, y no saque, invierta ni transporte el asiento para niño pequeño con el niño en él.

Vea las advertencias para más información.

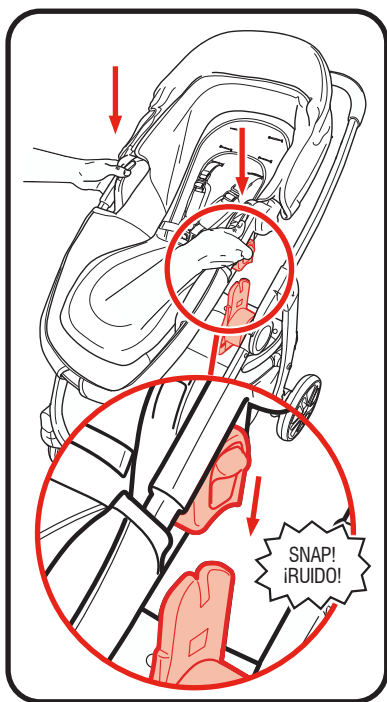

1. To attach seat, place seat on mounts as shown until they lock into place on both sides of the stroller. Seat may be placed on stroller in either direction.

See warnings for additional information.

1. Para sujetar el asiento, ponga el asiento en los montantes como se indica hasta que se traben en su lugar en ambos costados del cochecito. Se puede colocar el asiento en el cochecito en cualquiera de las dos direcciones.

Vea las advertencias para más información.

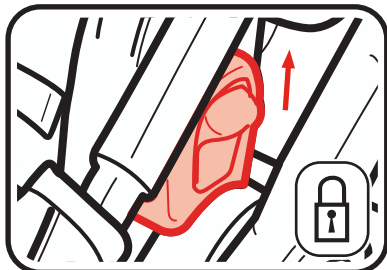

2. **CHECK** that toddler seat is securely attached to the stroller by pulling up on toddler seat.

2. **VERIFIQUE** que el asiento para niño pequeño esté apretadamente sujetado al cochecito tirando hacia arriba del asiento para niño pequeño.

## To Remove Toddler Seat • Para sacar el asiento para niño pequeño

1. Squeeze buttons on both sides of the seat, and pull up as shown.

1. Oprima los botones de ambos costados del asiento, y tire hacia arriba como se indica.

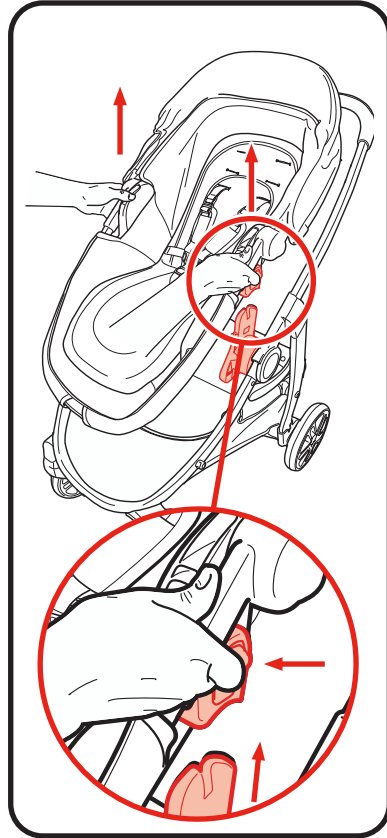

## 4-B Child's Tray • Bandeja para niños

### ⚠️ WARNING

Always secure your child with the seat belt. The tray is not a restraint device. **DO NOT** lift the stroller by the child's tray. Use care when snapping the tray on the stroller with a child in the stroller.

### ⚠️ ADVERTENCIA

Asegure siempre a su niño con el cinturón de seguridad. La bandeja no es un dispositivo de seguridad. **NO** levante el cochecito agarrándolo de la bandeja para el niño. Use cuidado cuando traba la bandeja en el cochecito si hay un niño en el cochecito.

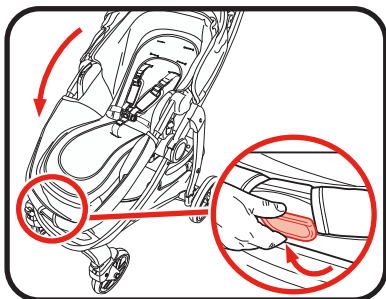

1. Pull pramette handle then lower to place seat into toddler mode. Release handle to lock in place.

1. Tire de la manija del pramette y luego bájela para colocar el asiento en el modo de niño pequeño. Suelte la manija para asegurarla en su lugar.

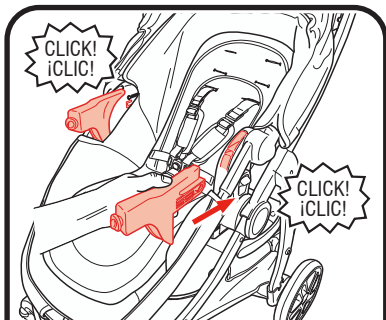

2. Insert armrests into slots on each side of the stroller until they click into place.

**NOTE:** Pull on armrests to make sure they are attached and buttons are engaged.

2. Ponga los apoyabrazos en las ranuras de cada costado del cochecito hasta que se traben en su lugar.

**NOTA:** Tire firmemente de los apoyabrazos para asegurarse de que estén sujetos y de que los botones estén enganchados.

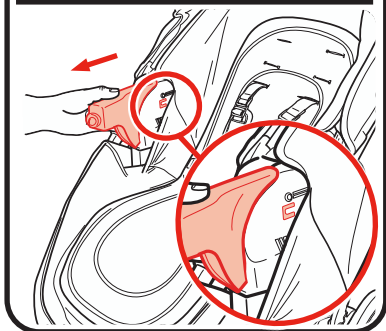

3. Attach child's tray to as shown.

3. Sujete la bandeja para niños como se indica.

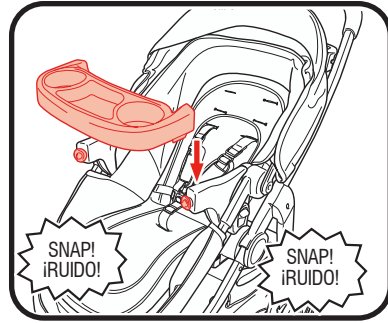

4. To open, press button on bottom of tray, and rotate child's tray up.

4. Para abrirla, oprima el botón de abajo, y gire la bandeja para niños hacia arriba.

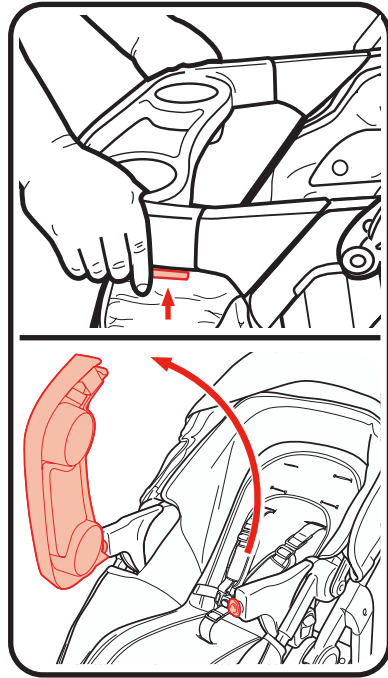

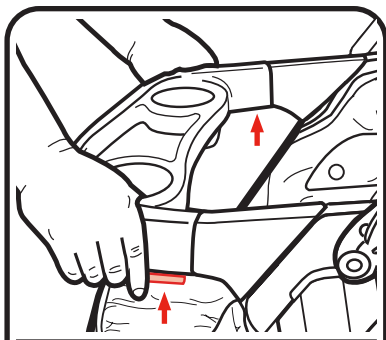

5. To remove child's tray, press buttons on bottom of both ends, and lift off.

5. Para sacar la bandeja para niños, oprima los botones de abajo de ambos extremos, y levántela.

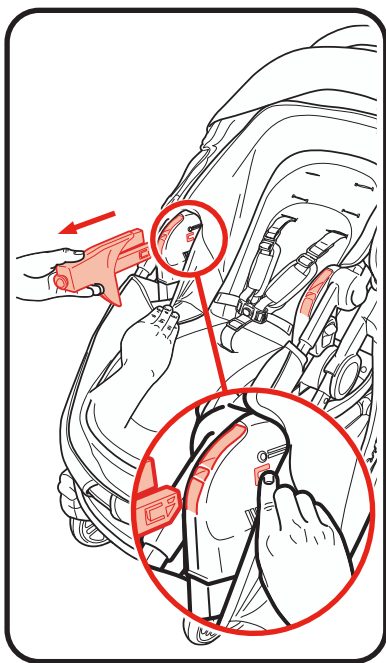
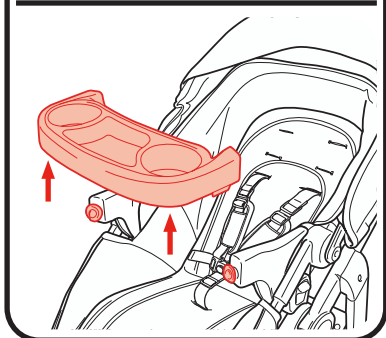

6. To remove armrests, push button and pull them out as shown.

6. Para retirar los apoyabrazos, oprima el botón y tírelos hacia afuera como se indica.



## 4-C Canopy • Capota

1. To close canopy.

1. Para cerrar la capota.

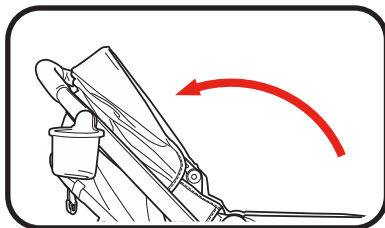

2. To open canopy.

2. Para abrir la capota.

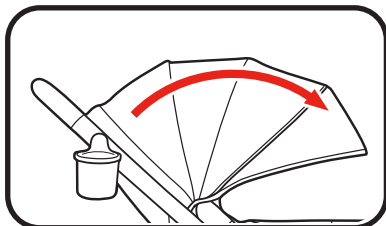

3. To open canopy window.

3. Para abrir la ventana de la capota.

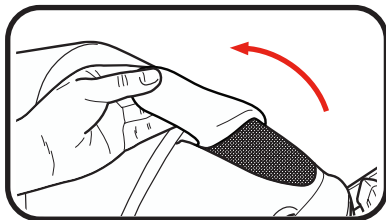

4. To close canopy window.

4. Para cerrar la ventana de la capota.

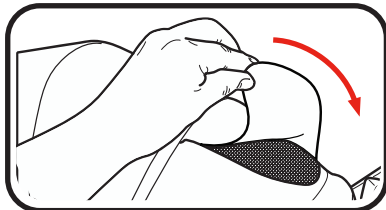

5. To open or close canopy visor.

5. Para abrir o cerrar la visera de la capota.

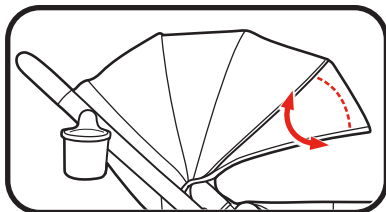

## 4-D To Secure Child

- Para sujetar al niño

### **WARNING**

**Falling Hazard:** Always use the seat belt.

### **ADVERTENCIA**

**Peligro de caídas:** Use siempre el cinturón de seguridad.

### 5 Point Harness

- Arnés de 5 puntos

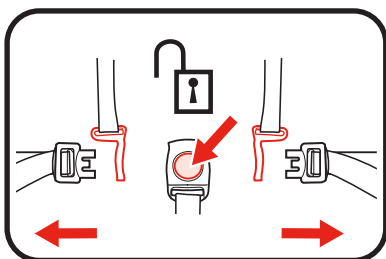

1. To open, press button on buckle to release the waist straps.

1. Para abrirlo, oprima el botón de la hebilla para liberar las correas de la cintura.

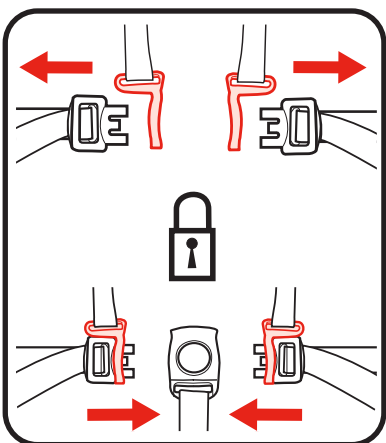

2. To close, slide shoulder strap connectors onto waist straps, and insert into buckle.

2. Para cerrarlo, deslice los conectores de las correas del hombro en las correas de la cintura, y póngalos en la hebilla.

3. Use slide adjuster at shoulder and waist for tighter adjustment. To change shoulder harness slots, see page 30.

3. Use el ajuste deslizable en el hombro y la cintura para hacer ajustes más apretado. Para cambiar las ranuras del arnés del hombro, consulte la página 30.

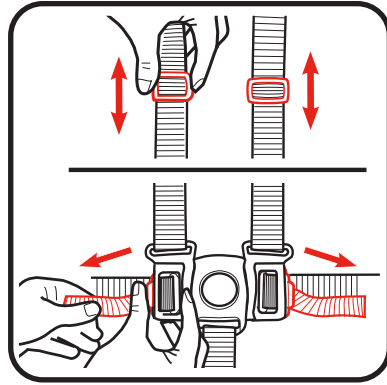

## 3 Point Buckle • Hebilla de 3 puntos

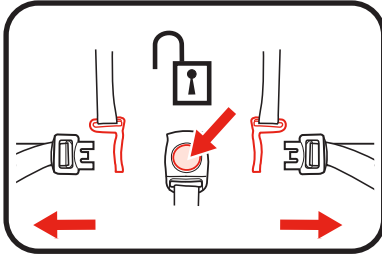

1. To open, press button on buckle to release the waist straps.

1. Para abrirlo, oprima el botón de la hebilla para liberar las correas de la cintura.

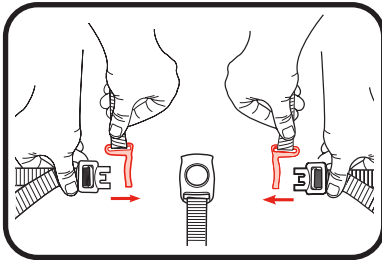

2. Slide shoulder strap connectors off of waist straps.

2. Deslice las conexiones de la correa para los hombros de las correas para la cintura.

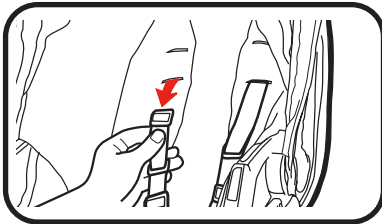

3. Remove shoulder straps from stroller.

3. Saque las correas para los hombros del cochecito.

4. Attach waist straps to harness buckle as shown.

4. Sujete las correas para la cintura a la hebilla del arnés como se indica.

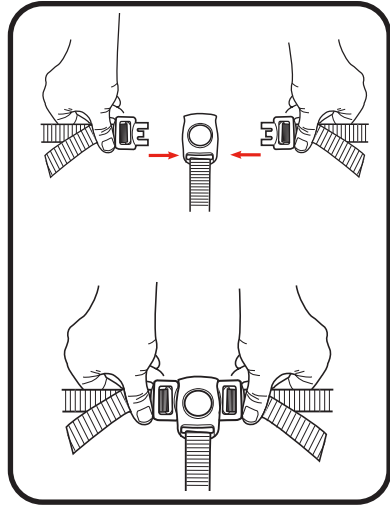

5. Use slide adjuster at waist for tighter adjustment.

5. Use el ajustador deslizable de la cintura para ajustarlo más apretadamente.

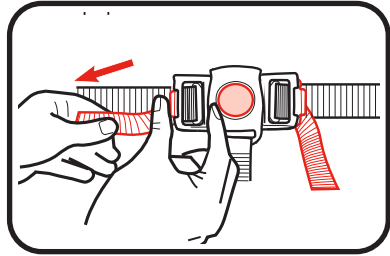

6. To open, press button on buckle to release the waist straps.

6. Para abrirlo, oprima el botón de la hebilla para liberar las correas de la cintura.

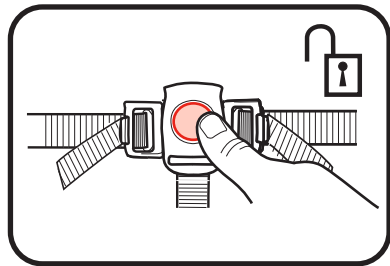

## Adjusting Shoulder Harness position

- Ajustar la posición del arnés para los hombros

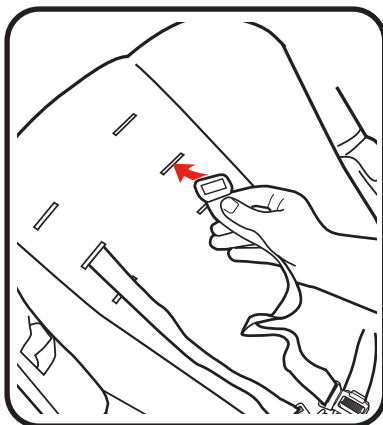
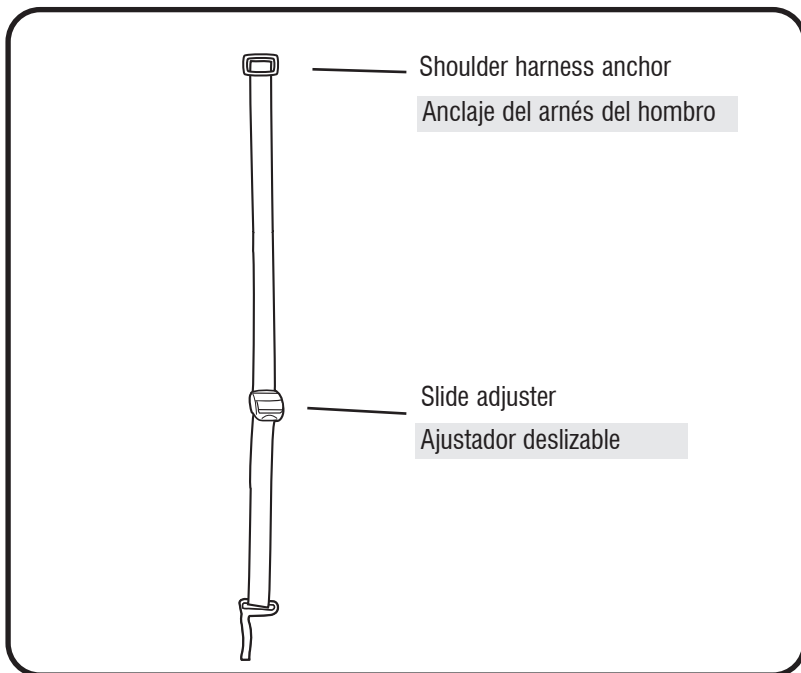

Use the shoulder harness anchors in the slots that are closest to child's shoulder height.

Use slide adjuster for further adjustment.

Use los sujetadores del arnés del hombro en las ranuras que estén más cerca a la altura del hombro del niño.

Use el ajustador deslizable para realizar ajustes adicionales.

## 4-E To Recline Seat

- Para reclinar el asiento

### **⚠ WARNING**

When making adjustments to the stroller seat, make sure child's head, arms, and legs are clear of moving seat parts and stroller frame.

Fabric caught in the latches may prevent them from locking. When returning seat to upright position, do not allow fabric to be pinched in the latch.

### **⚠ ADVERTENCIA**

Cuando realiza ajustes al asiento del cochecito, tenga la seguridad que la cabeza, brazos y piernas del niño estén alejados de las piezas móviles del asiento y el armazón del cochecito.

La tela que se enganche en las trabas podría impedir que se traben. Cuando vuelve a poner el asiento en la posición vertical, no permita que la tela quede enganchada en la traba.

1. Recline the seat back by pushing button down and pulling down the seat.

1. Para reclinar el asiento, empuje el botón y tire el asiento hacia abajo.

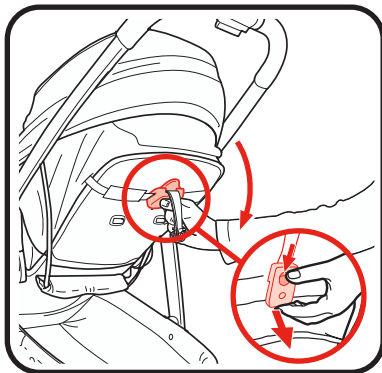

2. To raise the seat back, squeeze the button down, and pull up on both straps.

2. Para levantar el respaldo del asiento, apriete hacia abajo el botón, y tire hacia arriba de ambas correas.

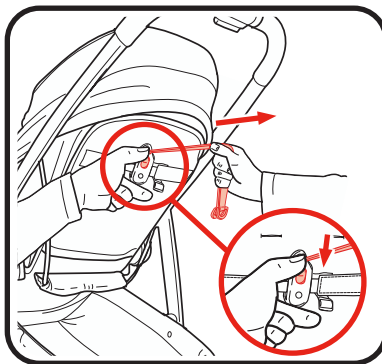

## 4-F Brakes

- Frenos

### **WARNING**

**CHECK** that brakes are on by trying to push stroller.

### **ADVERTENCIA**

**VERIFIQUE** que los frenos estén activados tratando de empujar el cochecito.

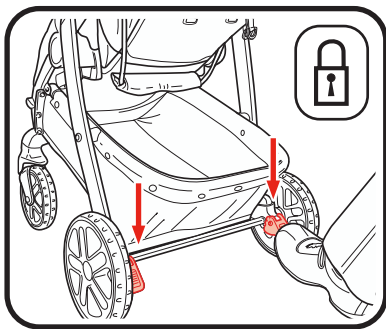

1. Push down on brake to lock brakes.

1. Empuje los frenos hacia abajo para trabarlos.

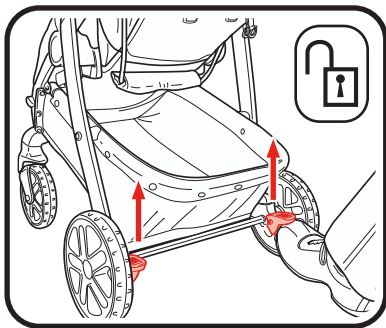

2. Lift up on brake to unlock brakes.

2. Levante los frenos hacia arriba para destrabarlos.



## 4-G To Use Toddler Seat in Pramette Position

- Para usar el asiento para niño pequeño en la posición de pramette

### **! WARNING**

- Child may slip into leg openings and strangle.
  - **NEVER** use in full recline position unless footrest is in the pramette position.
  - **NEVER** use any head support in the reclined pramette position.
  - **ONLY USE** pramette on the stroller and do not remove, reverse, or carry the pramette while child is in it.
  - **DO NOT** adjust with child in seat.
  - **ALWAYS** remove child's tray when changing between toddler seat to pramette position. You may reattach the child's tray once the change is complete.
  - **ALWAYS** release the webbing strap buckle to lower the foot end of the toddler seat before placing child in the pramette.
  - **FALL HAZARD:** To help prevent falls, do not use this product in pramette mode when the infant begins to push up on hands and knees or weighs over 15 lb (6.8 kg), whichever comes first.
  - **NEVER PLACE** child in the toddler seat or pramette mode with head toward footrest.
- See warnings for additional information.

### **! ADVERTENCIA**

- El niño podría caerse por las aberturas de las piernas y estrangularse.
  - **NUNCA** lo use en la posición totalmente reclinada a menos que el apoyapiés esté en la posición de pramette.
  - **NUNCA** use un soporte para la cabeza en la posición reclinada del pramette.
  - **USE SOLAMENTE** el pramette en el cochecito y no saque, invierta ni transporte el pramette con el niño en él.
  - **NO** lo ajuste con el niño en el asiento.
  - **SIEMPRE** saque la bandeja para niños cuando cambie entre el asiento para niño pequeño y la posición del pramette. Puede volver a sujetar la bandeja para niños una vez que se haya realizado la modificación.
  - **SIEMPRE** libere la hebilla de la correa tejida para bajar el extremo del pie del asiento para niño pequeño antes de poner al niño en el pramette.
  - **PELIGRO DE CAIDAS:** No use este producto cuando el niño comienza a levantarse en sus manos y rodillas o pese más de 15 libras (6,8 kg), el que ocurra primero.
  - **NUNCA PONGA** al niño con la cabeza hacia el apoyapiés en el asiento para niño pequeño o cuando se utilice en el modo pramette.
- Vea las advertencias para más información.

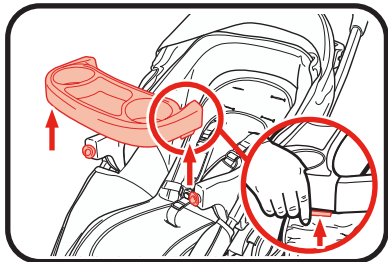

1. Remove child's tray by squeezing both buttons on tray and lift up.

**NOTE:** Make sure armrests are attached in place.

1. Saque la bandeja, oprimiendo ambos botones de la bandeja y levántela.

**NOTA:** asegúrese de que los apoyabrazos estén sujetos en su lugar.

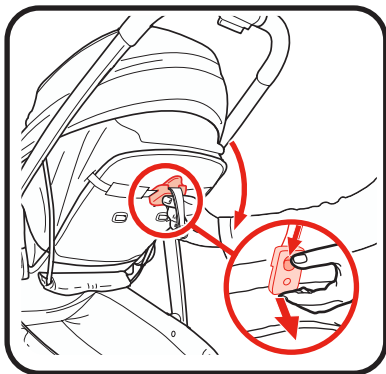

2. Recline the seat back by pushing button down, and pull down the seat.

2. Para reclinarlo, empuje el botón, y tire el asiento hacia abajo.

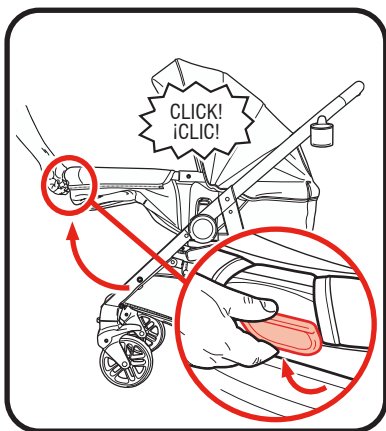

3. Pull pramette handle, then raise toddler seat. Release pramette handle to lock in place.

**DO NOT** adjust with child in seat.

3. Tire de la manija del pramette y luego levante el asiento para niño pequeño. Libere la manija del pramette para trabarlo en su lugar.

**NO** lo ajuste con el niño en el asiento.

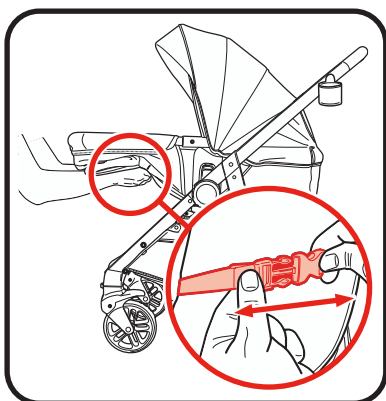

4. From the bottom of the seat, disconnect buckle on the foot end. **ALWAYS** release the webbing strap buckle to lower the foot end of the toddler seat before placing child in the pramette.

4. Desde la parte inferior del asiento, desconecte la hebilla en el extremo de los pies. **SIEMPRE** libere la hebilla de la correa tejida para bajar el extremo de los pies del asiento para niño pequeño antes de colocar al niño en el pramette.

5. Push the foot end down.

5. Empuje el extremo de los pies hacia abajo.

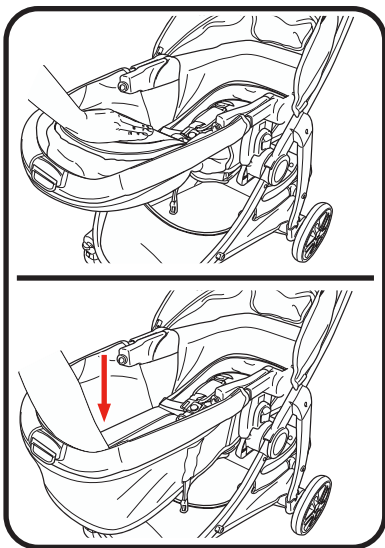

6. **CHECK** seat is secured in pramette position as shown.

6. **VERIFIQUE** que el asiento esté sujetado en la posición del pramette como se indica.

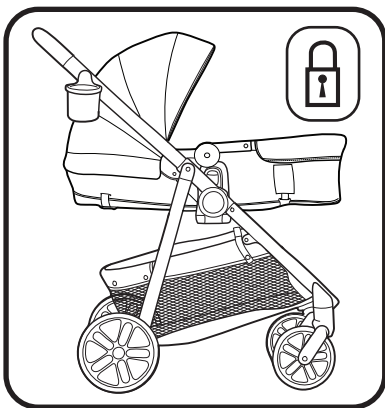

7. To make the pramette a toddler seat, remove the child's tray if attached, and make sure armrests are in place. Then, reverse the steps.

7. Para convertir el pramette en un asiento para niño pequeño, saque la bandeja para niños si está sujeta, y asegúrese de que los apoyabrazos estén colocados en su lugar. Luego, invierta los pasos.

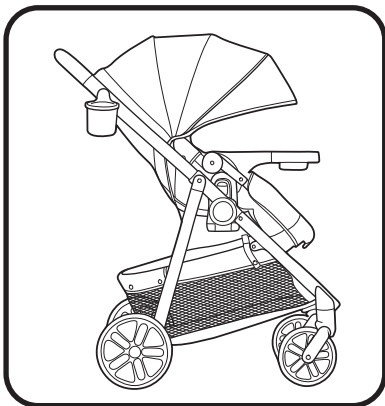

## 4-H To Attach Graco® Infant Car Seat to Toddler Seat

- Para instalar el asiento de automóvil para bebé Graco® al asiento para niño pequeño

For models that do not come with an infant car seat, one may be purchased separately.



### **WARNING**

Use only a Graco® SnugRide® Click Connect™ car seat with this stroller. This stroller is only compatible with Graco® SnugRide® infant car seats with Click Connect™. Only use with Graco® infant car seats that have the Click Connect™ logo. If unsure of the model or for more information, please call Graco's customer service number: 1-800-345-4109. Improper use of this stroller with other manufacturers' car seats may result in serious injury or death. Read the manual provided with your Graco car seat before using it with your stroller.

- Always secure your child with the car seat harness when using the car seat in the stroller. If your child is already in the car seat, **check that the child is secured with the harness.**
- **NEVER ATTACH** infant car seat in the toddler seat without the child's tray and side armrests attached.

Para los modelos que no vienen con un asiento de automóvil para bebé, se puede comprar uno por separado.



### **ADVERTENCIA**

Use solamente un asiento de automóvil Graco® SnugRide® Click Connect™ con este cochecito. Este cochecito solamente es compatible con los asientos de automóvil para bebé Graco® SnugRide® con Click Connect™. Úselo solamente con los asientos de automóvil para bebé de Graco® que tienen el logotipo Click Connect™. Si no está seguro del modelo o para obtener más información, por favor llame al número de servicio al cliente de Graco: 1-800-345-4109. El uso inadecuado de este cochecito con el asiento de automóvil de otros fabricantes podría resultar en serias lesiones o la muerte. Lea el manual provisto con su asiento de automóvil Graco antes de usarlo con su cochecito.

- Sujete siempre a su niño con el arnés del asiento de automóvil cuando usa el asiento de automóvil en el cochecito. Si su niño ya está en el asiento de automóvil, **verifique que esté sujetado con el arnés.**
- **NUNCA SUJETE** el asiento de automóvil para bebé en el asiento para niños pequeños sin la bandeja para niños y los apoyabrazos laterales sujetos.

1. **NOTE:** Infant car seat can **ONLY** be attached rear facing to toddler seat when toddler seat is in **FORWARD** facing position.

1. **NOTA:** El asiento de automóvil para bebé **SOLAMENTE** puede sujetarse orientado hacia atrás al asiento para niño pequeño cuando el asiento para niño pequeño esté en la posición orientado hacia ADELANTE.

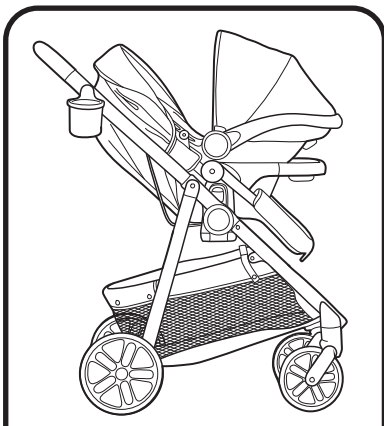

2. Recline seat back to full recline position. (See section 4-E).

2. Recline el asiento en la posición totalmente reclinada. (Consulte la sección 4-E).

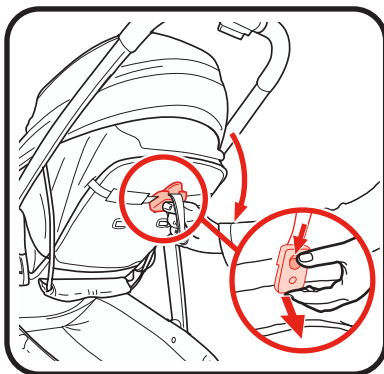

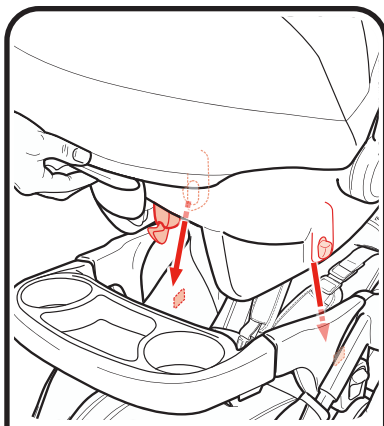

3. Find mounts in toddler seat.

3. Busque los montantes en el asiento para niño pequeño.

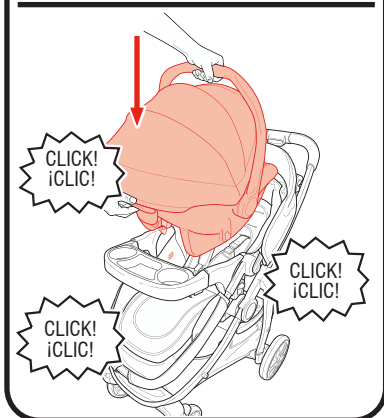

4. Insert infant car seat into stroller and push down on infant car seat until the latches snap into the Click Connect™ mounts.

4. Inserte el asiento de automóvil para bebé en el cochecito y empuje el asiento de automóvil para bebé hacia abajo hasta que las trabas se enganchen en los montantes Click Connect™.

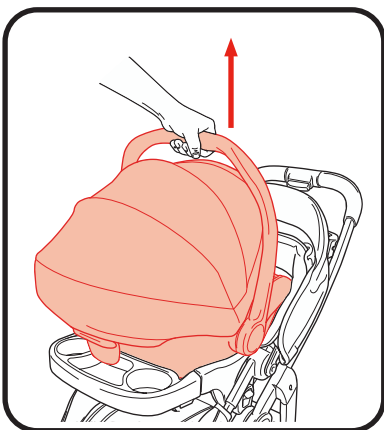

5. **CHECK** that infant car seat is securely attached by pulling up on it.

5. **VERIFIQUE** que el asiento de automóvil para bebé esté apretadamente sujetado tratando de tirarlo hacia arriba.

6. To remove infant car seat:  
(a) squeeze release handle at back of infant car seat, then  
(b) lift infant car seat out of the stroller.

6. Para sacar el asiento de automóvil para bebé:  
(a) apriete la manija de liberación en la parte posterior del asiento de automóvil para bebé, y (b) levante el asiento de automóvil para bebé para sacarlo del cochecito.

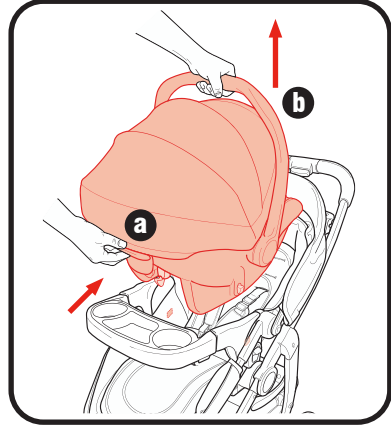

## 4-1 To Attach Graco® Infant Car Seat to Stroller Frame

- Para instalar el asiento de automóvil para bebé Graco® al armazón del cochecito

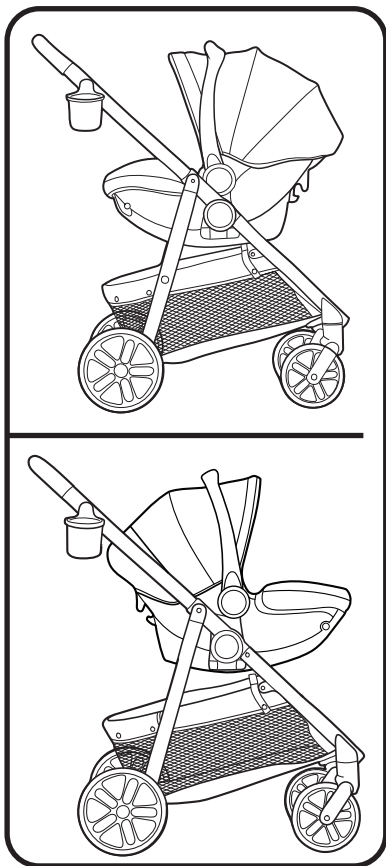

Infant car seat can be attached to stroller frame rear and forward facing.

El asiento de automóvil para bebé se puede sujetar al armazón del cochecito orientado hacia atrás y hacia adelante.



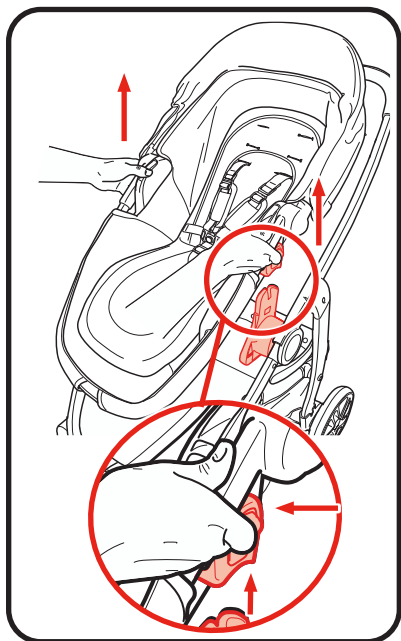

1. To remove toddler seat, squeeze buttons on both sides of the seat and pull up as shown.

1. Para sacar el asiento de automóvil para bebé, oprima los botones de ambos costados del asiento y tire hacia arriba como se indica.

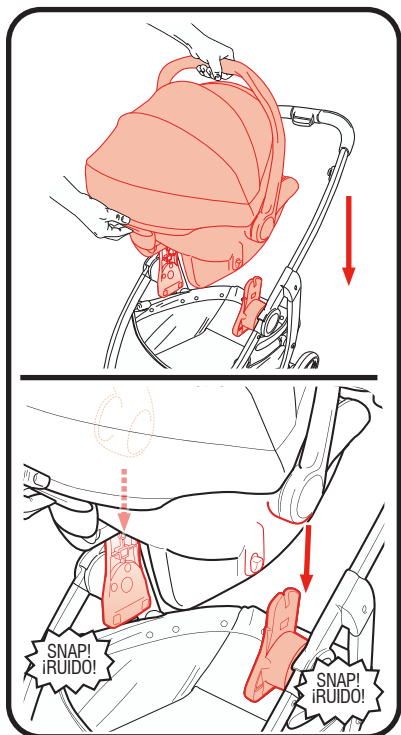

2. Insert car seat into stroller, and push down on car seat until the latches snap into the seat attachment mounts.

2. Inserte el asiento de automóvil en el cochecito, y empuje hacia abajo hacia el asiento de automóvil hasta que se trabe en los montantes de sujeción del asiento.

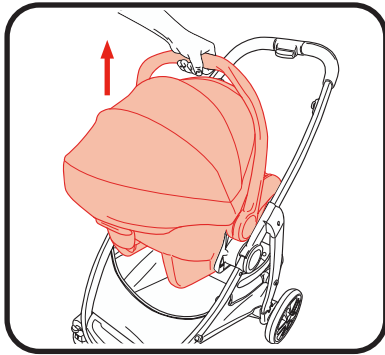

3. **CHECK** that infant car seat is securely attached by pulling up on it.

3. **VERIFIQUE** que el asiento de automóvil para bebé esté apretadamente sujetado tirándolo hacia arriba.

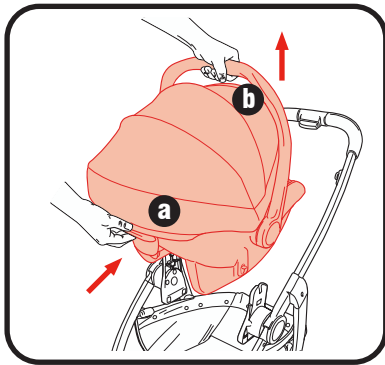

4. To remove car seat: (a) squeeze release handle at back of car seat, then (b) lift car seat out of the stroller.

4. Para sacar el asiento de automóvil: (a) apriete la manija de liberación de atrás del asiento de automóvil, luego (b) levante el asiento de automóvil fuera del cochecito.

## 4-J To Fold Stroller with Toddler Seat

• Para plegar el cochecito con el asiento para niño pequeño

### **!** WARNING

**DO NOT** allow child to play with the fold handle.

1. Close the canopy when folding the stroller.

1. Cierre la capota al plegar el cochecito.

2. Before folding, remove car seat if installed, and lock brakes.

2. Antes de plegar el cochito, saque el asiento de automóvil si está instalado. y fije los frenos.

3. To fold, slide button then squeeze handle.

3. Para plegarlo, deslice el botón y luego apriete la manija.

### **!** ADVERTENCIA

**NO** deje que el niño juegue con la manija de plegar.

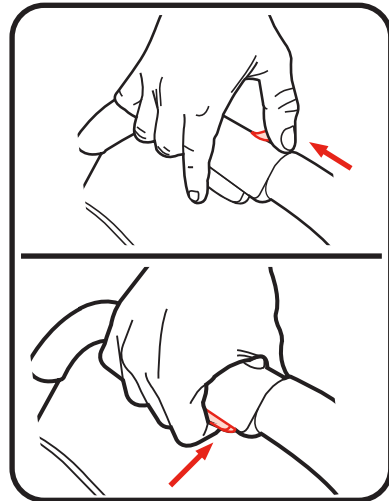
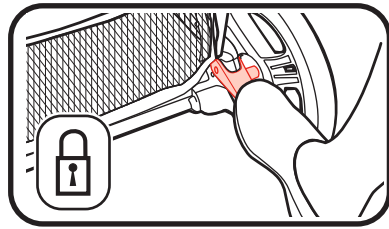
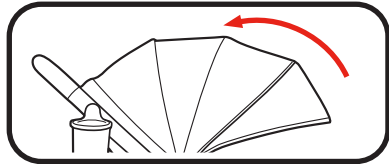

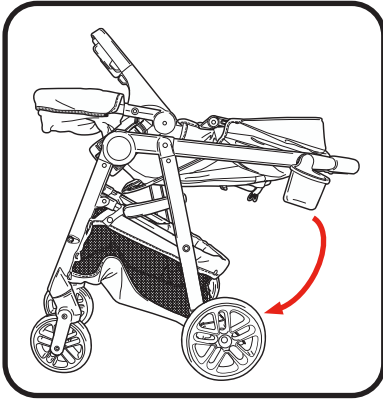

4. Push handle down.

4. Empuje la manija hacia abajo.

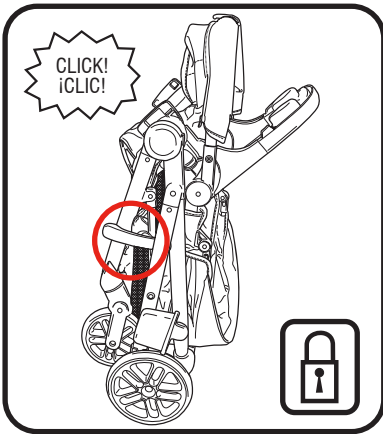

5. Storage latch will engage.

5. La traba de almacenamiento se activará.

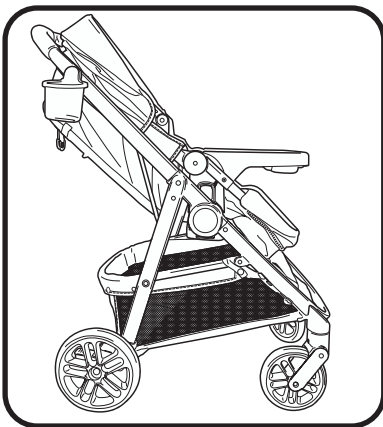

**NOTE:** Fold the stroller **ONLY** when toddler seat is in the upright forward facing position.

**NOTA:** Pliegue el cochecito **SOLAMENTE** cuando el asiento para niños pequeños esté en posición vertical orientado hacia adelante.

## 4-K To Fold Stroller without Toddler Seat

- Para plegar el cochecito sin el asiento para niño pequeño

### **! WARNING**

**DO NOT** allow child to play with the fold handle.

1. Close the canopy when folding the stroller.

1. Cierre la capota al plegar el cochecito.

2. Before folding, remove car seat if installed, and lock brakes.

2. Antes de plegarlo, saque el asiento de automóvil si está instalado, y trabarlo los frenos.

3. To fold, slide button then squeeze handle.

3. Para plegarlo, deslice el botón y luego apriete la manija.

### **! ADVERTENCIA**

**NO** deje que el niño juegue con la manija de plegar.

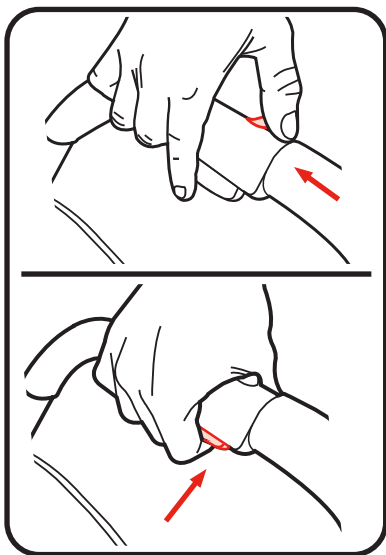
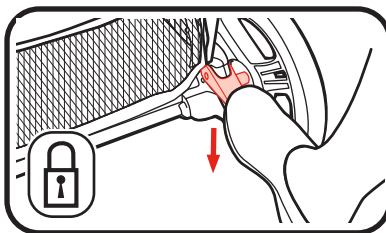
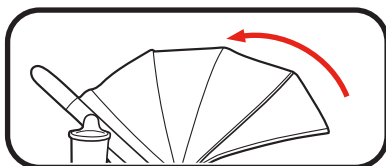

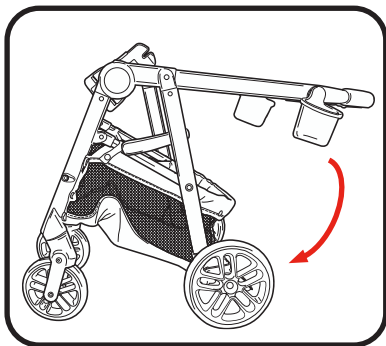

4. Push handle down.

4. Empuje la manija hacia abajo.

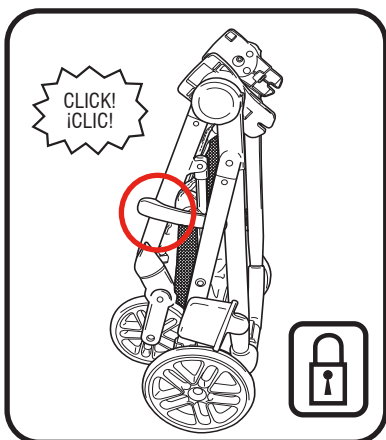

5. Storage latch will engage.

5. La traba de almacenamiento se activará.

## 4-L Body Support (on certain models) • Soporte del cuerpo (en ciertos modelos)

### **!** WARNING

**ONLY** use body support with bottom set of harness slots.

1. Insert harness straps through openings in body support as shown.

1. Pase las correas del arnés por las aberturas en el soporte del cuerpo como se indica.

**Note:** Please refer to the tag on your body support for washing instructions.

**Nota:** Por favor consulte la etiqueta en el soporte corporal para las instrucciones de lavado.

### **!** ADVERTENCIA

Use el soporte corporal **SOLAMENTE** con las ranuras inferiores del arnés.

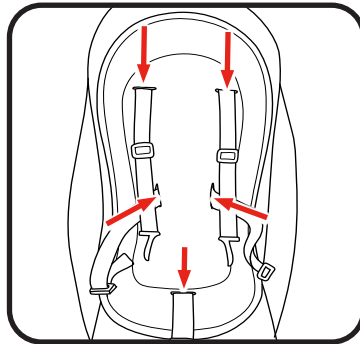

## 4-M Harness Covers • Fundas del arnés

1. To attach harness covers, slide onto harness straps.

1. Para sujetar las fundas del arnés, deslícelas sobre las correas del arnés.

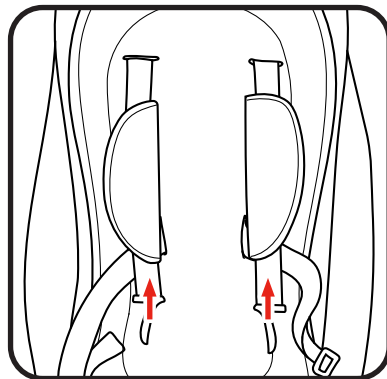

## 5-A Care and Maintenance

### • Cuidado y mantenimiento

**DO NOT MACHINE WASH SEAT.** It should only be wiped with a mild soap, taking care not to soak the material. **NO BLEACH.**

**TO CLEAN STROLLER FRAME,** use only household soap and warm water. **NO BLEACH** or detergent.

**FROM TIME TO TIME CHECK YOUR STROLLER** for loose screws, worn parts, torn material or stitching. Replace or repair the parts as needed. Use only Graco replacement parts.

**EXCESSIVE EXPOSURE TO SUN OR HEAT** could cause fading or warping of parts.

**IF STROLLER BECOMES WET,** open the stroller and canopy, and allow to dry thoroughly before storing.

**IF WHEEL SQUEAKS,** use a light oil (e.g., WD-40, 3-in-1, or sewing machine oil). It is important to get the oil into the axle and wheel assembly as illustrated.

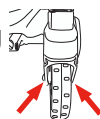

**WHEN USING YOUR STROLLER AT THE BEACH** completely clean your stroller afterward to remove sand and salt from mechanisms and wheel assemblies.

**NO LAVAR EL ASIENTO A MÁQUINA.** Se debe limpiar solamente con un jabón suave, teniendo cuidado de no empapar el material. **NO USE BLANQUEADOR.**

**PARA LIMPIAR EL ARMAZÓN DEL COCHECITO,** use solamente jabón de uso doméstico y agua tibia. **NO USE BLANQUEADOR** ni detergentes.

**DE VEZ EN CUANDO, INSPECCIONE EL COCHECITO** para verificar si hay tornillos flojos, piezas rotas, material o puntos rotos. Reemplace o repare las piezas según sea necesario. Use solamente piezas de repuesto Graco.

**EL CONTACTO EXCESIVO CON EL SOL O EL CALOR** podría causar descoloramiento o torcedura de las piezas.

**SI EL COCHECITO SE MOJA,** abra el cochecito y la capota, y déjelo secar completamente antes de guardarlo.

**SI LAS RUEDAS HACEN RUIDO,** use un aceite liviano (por ej., WD-40, 3-en-1, o aceite para máquinas de coser). Es importante hacer penetrar el aceite en el eje y equipo de la rueda como se ilustra.

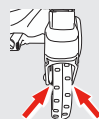

**CUANDO USA SU PRODUCTO EN LA PLAYA** limpie completamente su cochecito después de usarlo para sacar la arena y sal de los mecanismos y ensamblajes de las ruedas.









## **5-B Replacement Parts Warranty Information (USA)**

- **Piezas de repuesto  
Información sobre la garantía (EE.UU.)**

**To purchase parts or accessories  
or for warranty information in the  
United States**, please contact us at  
the following:

**Para comprar piezas o accesorios  
o para obtener información sobre  
la garantía en los Estados Unidos**,  
por favor comuníquese con nosotros  
en:

**[www.gracobaby.com](http://www.gracobaby.com)**

**or/ó**

**1-800-345-4109**

## **5-C Product Registration (USA) • Registro del producto (EE.UU.)**

To register your Graco product from within the U.S.A. visit us  
online at [www.gracobaby.com/productregistration](http://www.gracobaby.com/productregistration).  
We currently do not accept product registrations from those  
living outside the United States of America.

Para registrar su producto Graco desde dentro de los EE.UU.,  
visitenos en línea en [www.gracobaby.com/productregistration](http://www.gracobaby.com/productregistration).  
Actualmente no aceptamos registros de los productos de quienes  
viven fuera de los Estados Unidos de América.