



www.centurybaby.com

Swap On™

Century® Modular Stroller
Cochecito Century® Modular

Owner's Manual • Manual del propietario

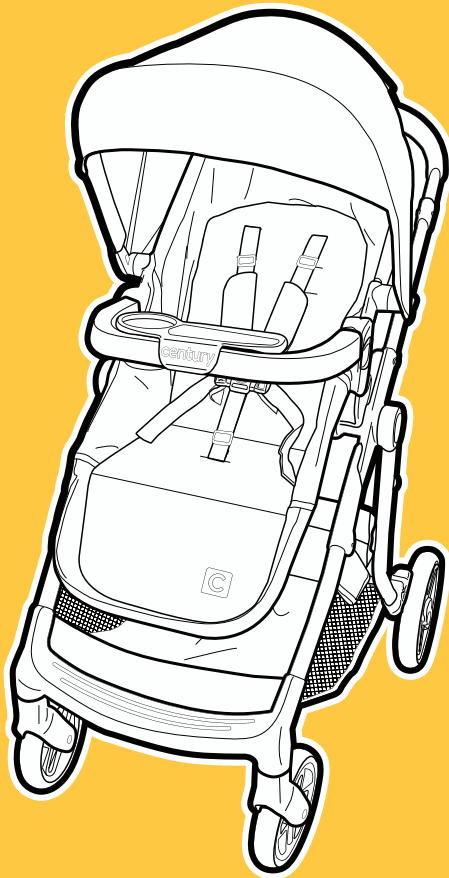

century



Quick Guide

Guía rápida

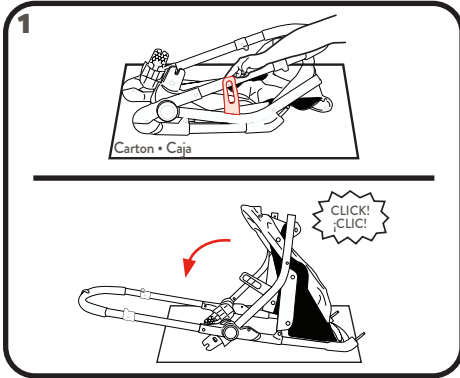

1. Open storage latch. Lift handle of stroller up.

1. Abra la puerta del almacenamiento. Levante la manija del cochecito hacia arriba.

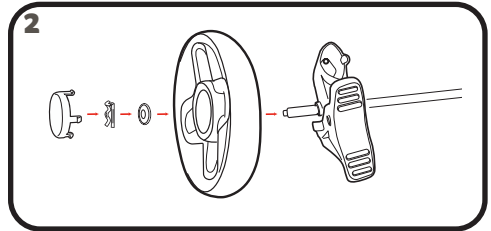

2. Attach brake assemblies to rear wheel axle rod. Be sure brake pedal/lever faces the rear of the stroller. Add wheel, washer, cotter pin and hub cap (see section 3-B).

2. Conecte los ensamblajes de los frenos a la varilla del eje posterior de las ruedas. Asegúrese de que la palanca/el pedal del freno esté orientado hacia la parte de atrás del cochecito. Coloque la rueda, la arandela, la clavija y el cubo (consulte la sección 3-B).

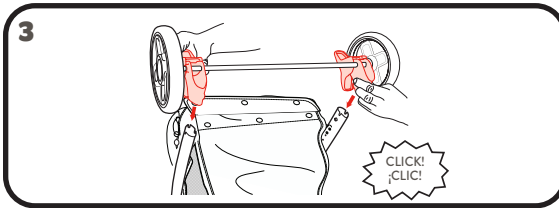

3. Brake levers point toward rear of stroller. Check that rear axle is securely attached by pulling on brake assembly.

3. Las palancas del freno apuntan hacia la parte trasera del cochecito. Verifique que el eje trasero esté instalado correctamente tirando del ensamblaje del freno.

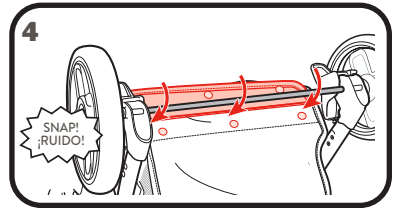

4. Fasten bottom of basket around the axle with 3 snaps.

4. Ajuste la parte inferior de la canasta alrededor del eje con los 3 broches.

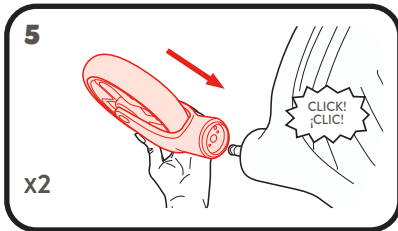

5. Attach front wheels to stroller (see section 3-D).

5. Sujete las ruedas delanteras al cochecito (consulte la sección 3-D).

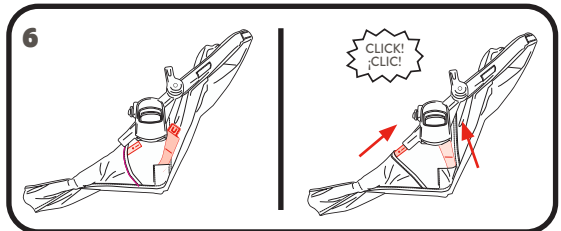

6. Insert arm bar brace into the upper arm bar just under the seat mount connectors. Attach seat frame tubes as shown.

6. Inserte el refuerzo de la barra para los brazos en la barra para los brazos superior, justo debajo de los conectores de montaje del asiento. Sujete los tubos del armazón del asiento como se indica.

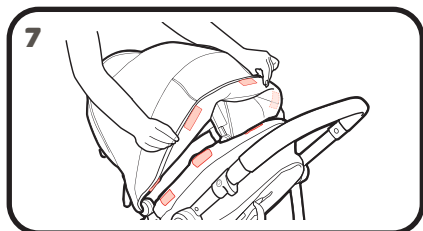

7. Fasten hook and loop tape on the rear of canopy as shown.

7. Sujete la cinta de gancho y bucle en la parte de atrás de la capota como se muestra.

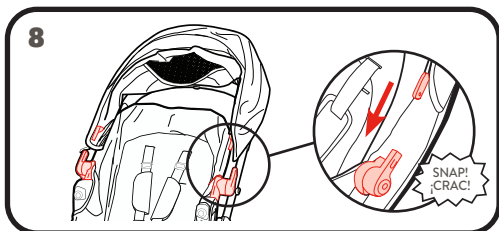

8. Insert canopy wire into the canopy mounts on each side of the seat as shown.

8. Inserte el alambre de la capota en los montajes de la capota en cada costado del asiento como se muestra.

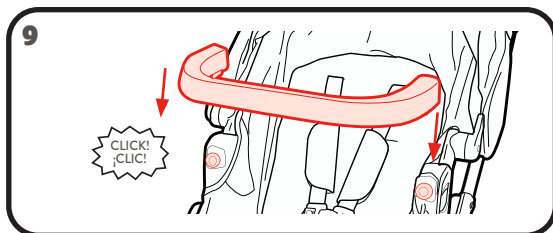

9. Attach child's arm bar to the stroller (see section 3-G).

9. Conecte la barra para los brazos del niño al cochecito (consulte la sección 3-G).

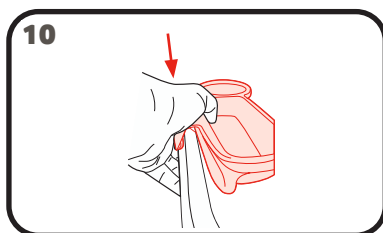

10. Attach child's tray to the arm bar (see section 3-G).

10. Sujete la bandeja para el niño a la barra para los brazos (consulte la sección 3-G).

To Fold • Para plegar

11. Pull both yellow fold triggers up on both sides of frame. Rotate handle down.

CHECK that the storage latch is secure.

11. Tire de ambas palancas de pliegue amarillas en ambos costados del armazón. Gire la manija hacia abajo. **VERIFIQUE** que la traba de almacenamiento esté segura.

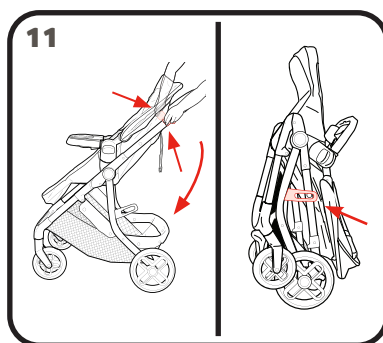



1 WARNING • ADVERTENCIA

Pages • Páginas 5-7

2 FEATURES • CARACTERÍSTICAS

Page • Página 8

2-A Parts List • Lista de piezas

3 ASSEMBLY • ENSAMBLAJE

Pages • Páginas 9-18

3-A To Open Stroller • Abrir el cochecito

3-B Rear Wheels • Las ruedas traseras

3-C Basket Assembly • Ensamblaje de la canasta

3-D Front Wheels • Las ruedas delanteras

3-E Parent Cup Holder • Portavasos para padres

3-F Toddler Seat • Asiento para niño pequeño

3-G Child's Arm Bar and Child's Tray • Barra para los brazos del niño y bandeja para el niño

4 USE • USO

Pages • Páginas 19-33

4-A To Attach/Remove Toddler Seat • Sujetar/sacar el asiento para niño pequeño

4-B To Fold/Unfold Stroller • Cómo plegar/desplegar el cochecito

4-C Canopy • Capota

4-D To Secure Child • Sujetar al niño

4-E To Recline • Para reclinar

4-F Brakes • Los frenos

4-G To Attach Century® Infant Car Seat to Stroller • Para instalar el asiento de automóvil para bebé Century® al armazón del cochecito

4-H To Attach Century® Infant Car Seat • Para instalar el asiento de automóvil para bebé Century®

4-I To Attach Century® Swap On™ Bassinet to Stroller • Para sujetar el moisés Century® Swap On™ al cochecito

5 CARE • CUIDADO

Pages • Páginas 34-36

5-A Care & Maintenance • Cuidado y mantenimiento

5-B Replacement Parts • Warranty Information
Piezas de repuesto • Información sobre la garantía

5-C Product Registration • Registro del producto

! WARNING



Failure to follow these warnings and the assembly instructions could result in serious injury or death. Only use product as instructed.

- **PLEASE SAVE OWNER'S MANUAL FOR FUTURE USE.**
 - **ADULT ASSEMBLY REQUIRED.**
 - **NEVER LEAVE CHILD UNATTENDED.**
Always keep child in view while in stroller.
 - **AVOID SERIOUS INJURY** from falling or sliding out. Always use seat belt. After fastening buckles, adjust belts to get a snug fit around your child.
 - **AVOID FINGER ENTRAPMENT:** Use care when folding and unfolding the stroller. Be certain the stroller is fully erected and latched before allowing your child near the stroller.
 - **AVOID STRANGULATION: DO NOT** place items with a string around your child's neck, suspend strings from this product, or attach strings to toys.
 - **NEVER USE STROLLER ON STAIRS** or escalators. You may suddenly lose control of the stroller or your child may fall out. Also, use extra care when going up or down a step or curb.
 - **STROLLER TO BE USED** only at walking speed. Product not intended for use while jogging, skating, etc.
 - **USE OF THE STROLLER** with a child weighing more than 50 lb (22.5 kg) or taller than 45 in. (114.3 cm) will cause excessive wear and stress on the stroller. Use the stroller with only one child at a time.
 - **TO PREVENT TIPPING,** do not place more than 1 lb (0.45 kg) in the parent cup holder.
 - **TO AVOID BURNS,** never put hot liquids in the cup holder.
 - **TO PREVENT A HAZARDOUS, UNSTABLE CONDITION,** never place purses, shopping bags, parcels or accessory items on the handle or canopy.
 - **TO PREVENT A HAZARDOUS, UNSTABLE CONDITION,** do not place more than 10 lb (4.5 kg) in the storage basket.
 - **DO NOT** use storage basket as a child carrier.
 - **DO NOT ALLOW** your child to stand on the basket. It may collapse and cause injury.
 - **NEVER PLACE** child in the stroller with head toward footrest.
 - **NEVER ALLOW YOUR STROLLER** to be used as a toy.
 - **DISCONTINUE USING YOUR STROLLER** should it become damaged or broken.
 - **CAREGIVER MUST** always help child get into and out of the stroller.
 - **CAREGIVER MUST** always ensure the brakes are engaged when placing child into stroller.
- USING CENTURY® INFANT CAR SEAT WITH STROLLER:**
- **READ THE MANUAL** provided with your Century car seat before using it with your stroller.
 - **FALL HAZARD:** Always check that infant car seat is securely attached to stroller by pulling up on the car seat.
 - **ALWAYS SECURE** your child with the car seat harness when using the car seat in the stroller. If your child is already in the car seat, check that the child is secured with the harness.
 - Improper use of this stroller with a car seat may result in serious injury or death.
 - See Century infant car seat owners manual for maximum size of child.
 - Do not adjust car seat handle after installing the car seat in the stroller.
 - Do not adjust bassinet handle after installing the bassinet in the stroller.

! ADVERTENCIA

No observar estas advertencias y las instrucciones de ensamblaje podría resultar en lesiones serias o la muerte. Use solamente el producto según las instrucciones.

- **POR FAVOR, GUARDE EL MANUAL DEL PROPIETARIO PARA USO FUTURO.**
- **REQUIERE QUE LO ARME UN ADULTO.**
- **NUNCA DEJE A UN NIÑO SIN ATENDER.** Mantenga siempre al niño a la vista mientras está en el cochecito.
- **EVITE SERIAS LESIONES** de caídas o resbalones. Use siempre el cinturón de seguridad. Después de ajustar las hebillas, ajuste las correas para obtener un calce apretado alrededor de su niño.
- **EVITE EL ATRAPAMIENTO DE LOS DEDOS:** Tenga cuidado cuando pliega y despliega el cochecito. Asegúrese de que el cochecito esté completamente armado y trabado antes de permitir que el niño se acerque al mismo.
- **EVITE LA ESTRANGULACIÓN.** NO ponga artículos con un cordón alrededor del cuello del niño, suspenda cordones de este producto ni ponga cordones a los juguetes.
- **NUNCA USE EL COCHECITO EN ESCALERAS** o escaleras mecánicas. Podría perder repentinamente el control del cochecito o el niño podría caerse. Además, use mucho cuidado cuando sube o baja un escalón o bordillo.
- **EL COCHECITO DEBE USARSE** solamente a la velocidad del caminar. El producto no debe usarse para correr, patinar, etc.
- **EL USO DE UN COCHECITO** con un niño que pesa más de 50 libras (22.5 kg) o es más alto que 45 pulgadas (114.3 cm) causará desgaste y tensión excesiva en el cochecito. Use el cochecito solamente con un niño por vez.
- **PARA PREVENIR QUE SE TUMBE,** no ponga más de 1 libra (0.45 kg) en el apoyavasos para padres.
- **PARA EVITAR QUEMADURAS,** nunca ponga líquidos calientes en apoyavasos.
- **PARA PREVENIR UNA SITUACIÓN PELIGROSA E INESTABLE,** nunca ponga carteras, bolsas de compras, paquetes o accesorios en la manija o capota.
- **PARA PREVENIR UNA SITUACIÓN PELIGROSA E INESTABLE,** no ponga más de 10 libras (4.5 kg) en la canasta de almacenamiento.
- **NO** use la canasta de almacenamiento como transportador para niños.
- **NO DEJE** que el niño se pare sobre la canasta. Podría desarmarse y causar lesiones.
- **NUNCA PONGA** al niño en el asiento para niño pequeño con la cabeza hacia el apoyapiés.
- **NUNCA DEJE QUE EL COCHECITO** se use como un juguete.
- **DEJE DE USAR SU COCHECITO** si resulta dañado o roto.
- **LA PERSONA A CARGO DEL CUIDADO** debe ayudar siempre al niño a subirse y bajarse del cochecito.

- **LA PERSONA A CARGO DEL CUIDADO** debe tener la seguridad de que los frenos estén activados cuando pone al niño en el cochecito.

USO DEL ASIENTO DE AUTOMÓVIL PARA BEBÉ CENTURY® CON EL COCHECITO:

- **LEA EL MANUAL** incluido con su asiento de automóvil Century antes de usarlo con su cochecito.
- **PELIGRO DE CAÍDA:** Verifique siempre que el asiento de automóvil para bebé esté debidamente asegurado al cochecito tirando del asiento de automóvil hacia arriba.
- **ASEGURE SIEMPRE** a su niño con el arnés del asiento de automóvil cuando usa el asiento de automóvil en el cochecito. Si su niño ya está en el asiento de automóvil, verifique que esté asegurado con el arnés.
- El uso inadecuado de este cochecito con un asiento de automóvil podría resultar en lesiones serias o la muerte.
- Vea el manual del propietario del asiento de automóvil para bebé Century para determinar el tamaño máximo del niño.
- No ajuste la manija del asiento de automóvil después de instalar el asiento de automóvil en el cochecito.
- No ajuste la manija del moisés de transporte después de instalar el moisés de transporte en el cochecito.



Check that you have all the parts and hardware (red bag) for this model **BEFORE** assembling your product. If any parts are missing, call Customer Service 1-844-385-0249.

No tools required.

Verifique que tenga todas las piezas y los equipos (bolsa roja) de este modelo **ANTES** de armar su producto. Si falta alguna pieza, llame a Servicio al Cliente 1-844-385-0249.

No requiere herramientas.

All models • Todos modelos

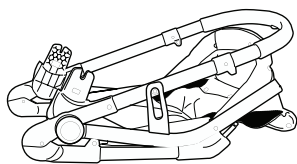

Stroller
Cochecito

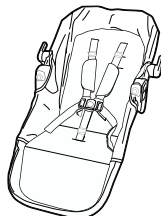

Toddler Seat
Asiento para niño pequeño

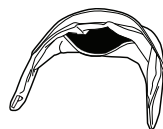

Canopy
Capota



Rear Wheel Axle Rod
Varilla del eje de las ruedas traseras

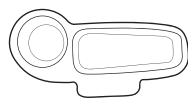

Child's Tray
Bandeja para el niño



Brake Assemblies
Ensamblajes del freno

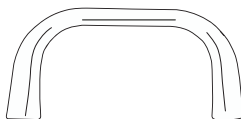

Child's Arm Bar
Barra para los brazos del niño



Parent Cup Holder
Portavasos para padres

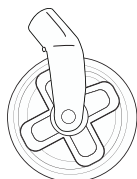

2X

Front Wheels
Ruedas delanteras

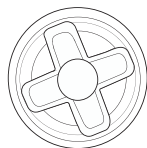

2X

Rear Wheels
Las Ruedas Traseras

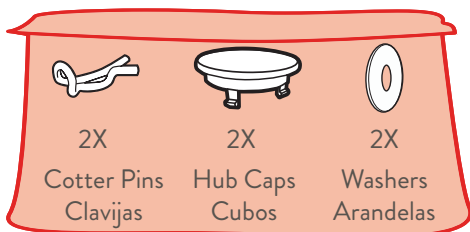

2X

Cotter Pins
Clavijas

2X

Hub Caps
Cubos

2X

Washers
Arandelas

* Red bag contains hardware for rear wheel assembly, do not discard
* La bolsa roja contiene los herrajes para el ensamblaje de las ruedas traseras; no la deseche.

To Open Stroller Abrir el cochecito

3-A



Be sure to place stroller on top of a piece of cardboard or some other protective cover to prevent any damage to floor.

Asegúrese de poner el cochecito sobre un pedazo de cartón o algún otro material de protección para prevenir dañar el piso.

1. Open storage latch.

1. Abra la puerta del almacenamiento.

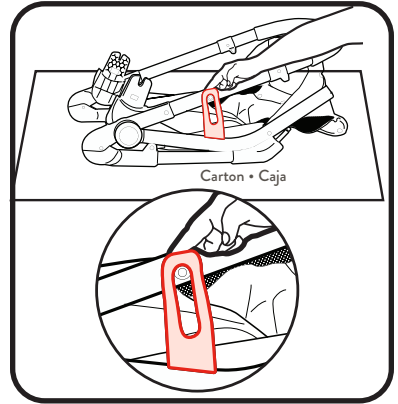

2. Lift handle of stroller up.

2. Levante la manija del cochecito hacia arriba.

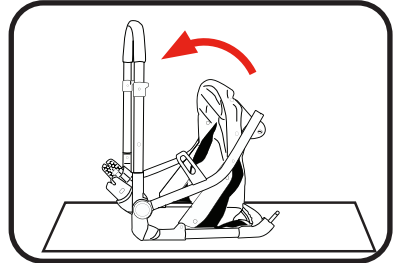

3. **CHECK** that the stroller frame is completely locked every time you unfold the stroller and before continuing with the rest of the assembly steps

3. **VERIFIQUE** que el armazón del cochecito esté completamente trabado cada vez que lo abre y antes de continuar con los pasos de ensamblaje restantes.

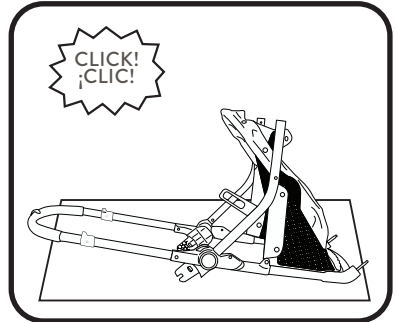

Rear Wheel Axle Rod • Varilla del eje de las ruedas traseras

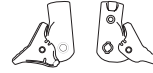

Outside • Hacia fuera Inside • Hacia dentro

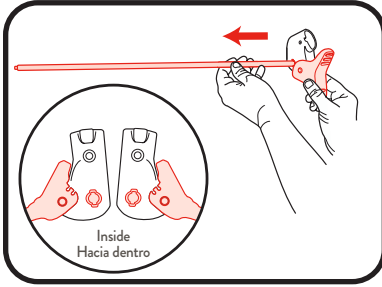

1. Attach brake assemblies to axle rod as shown.

1. Instale los ensamblajes del freno a la varilla del eje como se indica.

Rear Wheels • Ruedas traseras



2X



2X



2X



2X

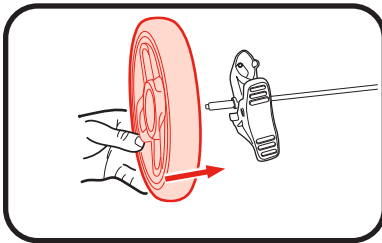

1. Attach wheels on axle.

1. Sujete las ruedas traseras al eje.

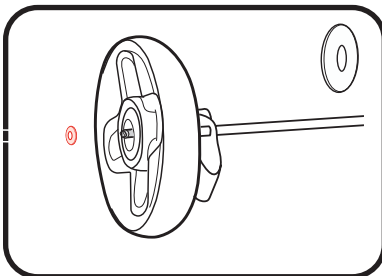

2. Place washer on axle.

2. Ponga la arandela en el eje.

3. Push straight side of cotter pin through axle hole. The cotter pin will separate around the axle. Curved end of the cotter pin **MUST** face up as shown. Repeat steps for other side.

3. Empuje el lado recto de la clavija a través de el agujero del eje. La clavija se separará alrededor del eje. El lado curvo de la clavija **DEBE** mirar hacia arriba como se indica. Repita el proceso en el otro costado.

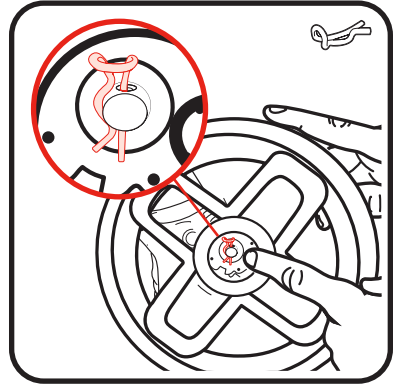

4. Brake levers point toward rear of stroller. Check that rear axle is securely attached by pulling on brake assembly.

4. Las palancas del freno apuntan hacia la parte trasera del cochecito. Verifique que el eje trasero est instalado correctamente tirando del ensamblaje del freno.

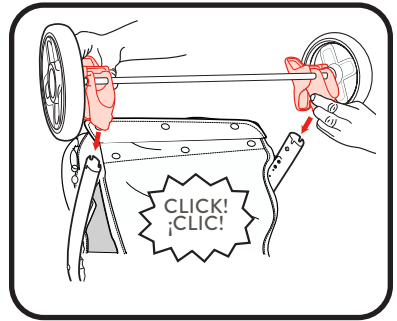

5. Attach hub cap as shown. Repeat on other side.

CHECK that wheels are securely attached by pulling on wheels.

5. Sujete el cubo como se indica. Repita el procedimiento del otro lado.

VERIFIQUE que las ruedas estén instaladas correctamente tirando de las ruedas.

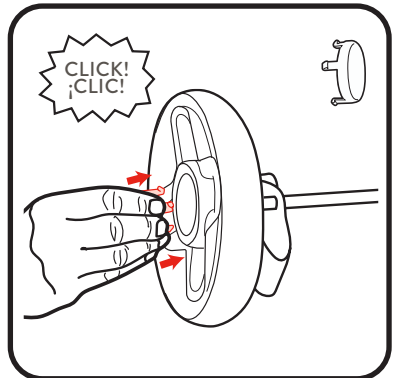



Basket Assembly Ensamblaje de la canasta

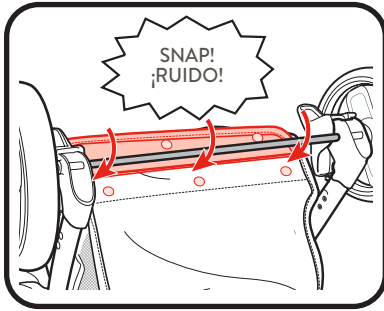

1. Fasten bottom of basket around the axle with 3 snaps as shown.

1. Ajuste la parte inferior de la canasta alrededor del eje con los 3 broches como se muestra.



Front Wheels Las ruedas delanteras



Attaching Front Wheels • Para sujetar las ruedas delanteras

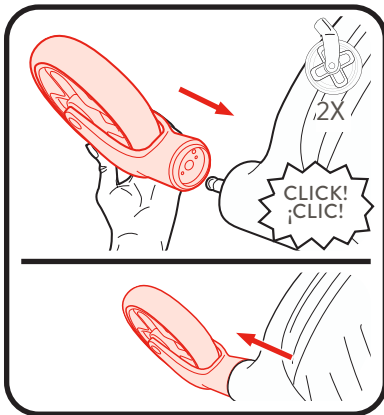

1. Attach front wheels to stroller as shown.

CHECK that wheels are securely attached by pulling on wheel assembly.

1. Sujete las ruedas delanteras al cochecito como se indica.

VERIFIQUE que las ruedas estén apretadamente sujetadas tirando del ensamblaje de las ruedas.

Removing Front Wheels • Para sacar las ruedas delanteras

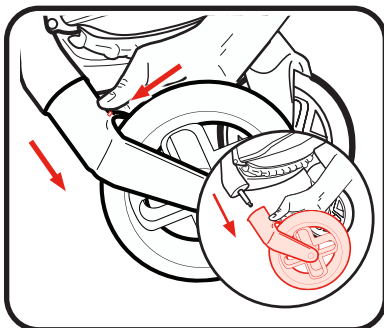

1. To remove, press button on wheels and pull off.

1. Para retirarlas, empuje el botón de las ruedas y tire para sacarlas.

Parent Cup Holder Portavasos para padres

3-E



1. Parent cup holder can be attached to the mount on side of stroller frame.

1. El portavasos para padres se puede montar en el lateral del armazón del cochecito.

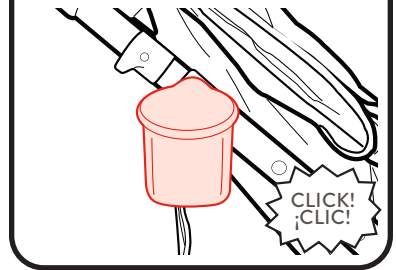
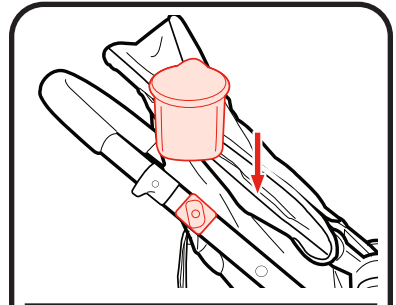

2. To remove press up on parent cup holder.

2. Para retirar, tire hacia arriba el portavasos para padres.

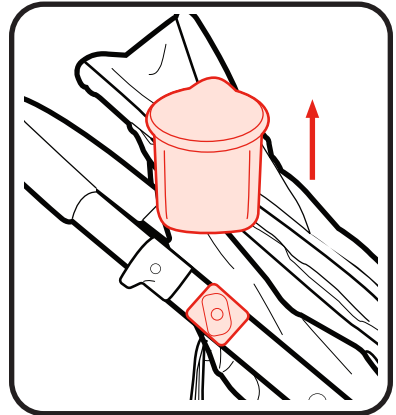

Toddler Seat Asiento para niño pequeño

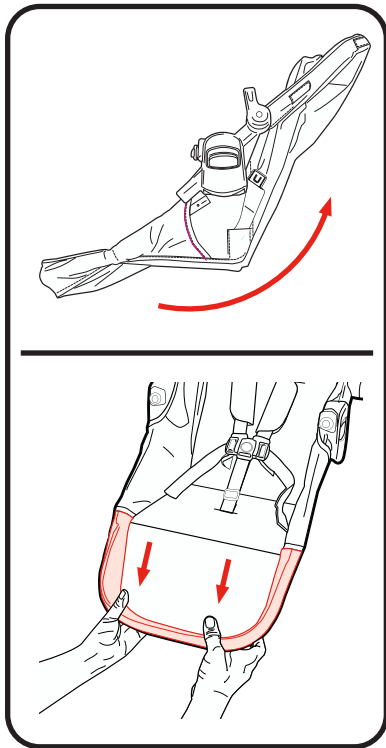

1. Unfold toddler seat to the open position as shown. Flip the footrest down into position as shown if necessary.

1. Despliegue el asiento para niños pequeños hasta la posición abierta como se muestra. Gire el apoyapié y extiéndalo hacia abajo hasta que alcance su posición, como se muestra.

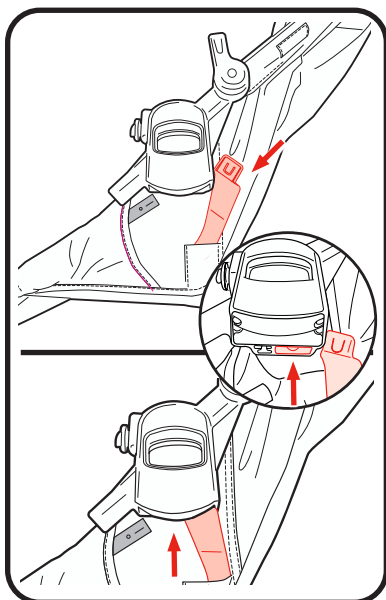

2. Insert arm bar brace into the upper arm bar just under the seat mount connectors.

2. Inserte el refuerzo de la barra para los brazos en la barra para los brazos superior, justo debajo de los conectores de montaje del asiento.

3. Attach seat frame tubes as shown.

3. Sujete los tubos del armazón del asiento como se indica.

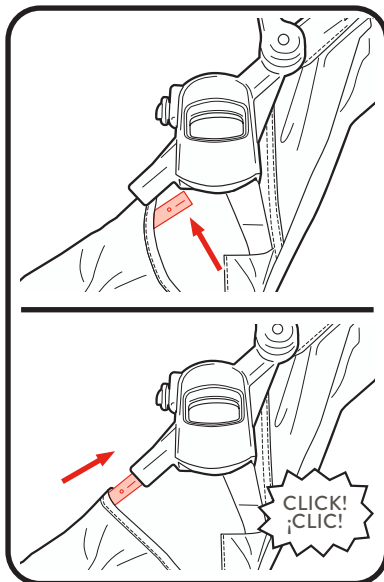

To Attach Canopy • Para sujetar la capota

1. Fasten hook and loop tape on the rear of canopy as shown.

MAKE SURE canopy is always fastened with the hook and loop tape when used with infant car seat or when toddler seat is in use.

1. Sujete la cinta de nudo y gancho en la parte trasera de la capota como se indica.

ASEGÚRESE de que la capota esté siempre sujeta con la cinta de nudo y gancho cuando la usa con el asiento de automóvil para bebé o cuando usa el asiento para niño pequeño.

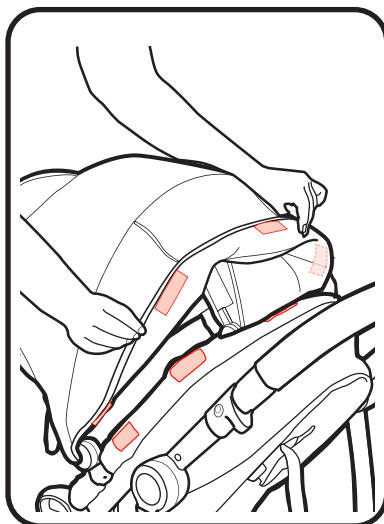

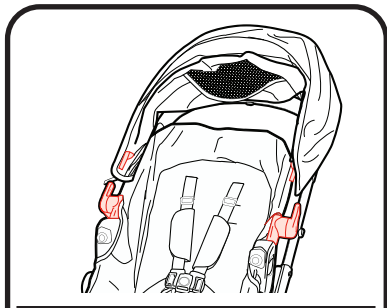

2. Insert canopy wire into the canopy mounts on each side of the seat as shown.

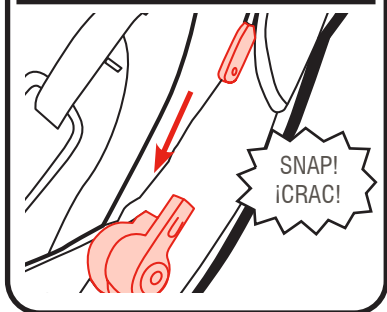

2. Inserte el alambre de la capota en los montantes de la capota que se encuentran en cada costado del asiento, como se indica.

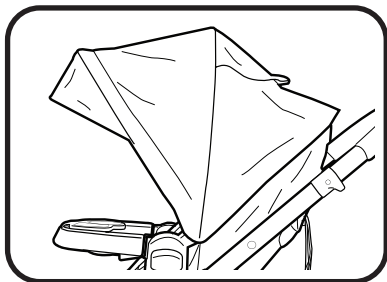

!WARNING

Always secure your child with the seat belt. The child's arm bar is not a restraint device. **DO NOT** lift the stroller by the child's arm bar or child tray. Use care when snapping the child's arm bar on the stroller with a child in the stroller.

!ADVERTENCIA

Asegure siempre a su niño con el cinturón de seguridad. La barra para los brazos no es un dispositivo de seguridad. **NO** levante el cochecito agarrándolo por la barra para los brazos o de la bandeja para el niño. Tenga precaución al trabar la barra para los brazos del niño en el cochecito si hay un niño en el cochecito.

1. Attach child's arm bar to stroller as shown.

1. Sujete la barra para los brazos del niño al cochecito como se indica.

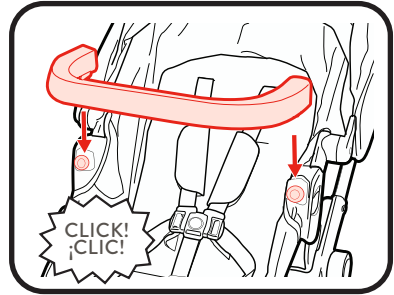

2. Pull on child's arm bar to make sure it is attached.

2. Tire de la barra para los brazos del niño para asegurarse de que esté sujeta.

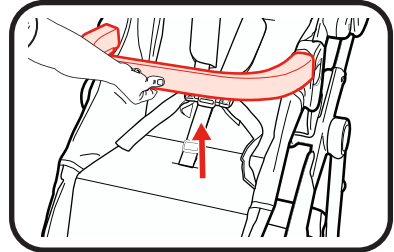

3. To open, press button on bottom of child's arm bar, and rotate child's arm bar up.

3. Para abrirla, oprima el botón bajo la barra para los brazos del niño y gire la barra hacia arriba.

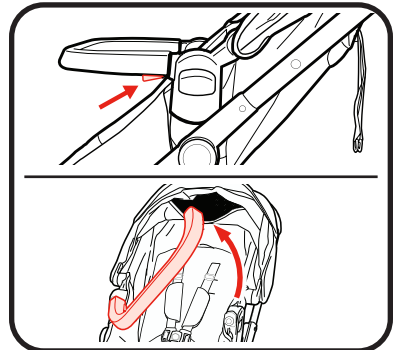

Removing Child's Arm Bar • Para sacar la barra para los brazos del niño

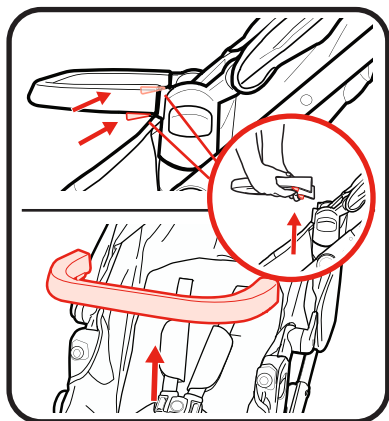

1. Press the child's arm bar latches, then pull the child's arm bar away from the frame.
1. Oprima las trabas de la barra para los brazos del niño, luego tire de la barra hacia afuera del armazón.

Attaching Child's Tray • Para sujetar la bandeja para el niño

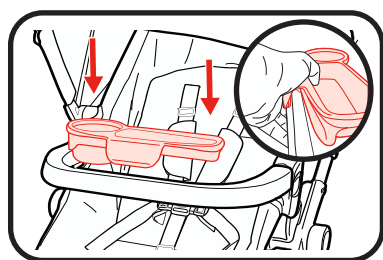

1. Attach child's tray to the child's arm bar by firmly pushing down on child's tray onto the child's arm bar.
1. Sujete la bandeja para el niño a la barra para los brazos del niño empujando firmemente hacia abajo la bandeja sobre la barra para los brazos del niño.

Removing Child's Tray • Para sacar la bandeja para el niño

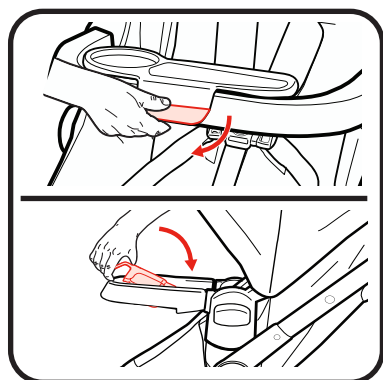

1. Remove child's tray by lifting up on the front tab and rotate the tray off the child's arm bar.
1. Retire la bandeja para el niño levantando la pestaña frontal y girando la bandeja para sacarla de la barra para los brazos del niño.

⚠️ WARNING

ONLY USE toddler seat on the stroller, and do not remove, reverse, or carry the toddler seat while child is in it.

⚠️ ADVERTENCIA

USE SOLAMENTE el asiento para niño pequeño en el cochecito, y no saque, invierta ni transporte el asiento para niño pequeño con el niño en él.

1. To attach seat, place seat on mounts as shown until they lock into place on both sides of the stroller.
1. Para sujetar el asiento, ponga el asiento en los montantes como se indica hasta que se traben en su lugar en ambos costados del cochecito.

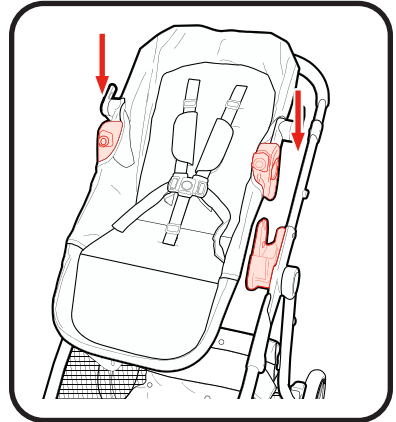

2. **CHECK** that toddler seat is securely attached to the stroller by pulling up on toddler seat
2. **VERIFIQUE** que el asiento para niño pequeño esté apretadamente sujetado al cochecito tirando hacia arriba del asiento para niño pequeño

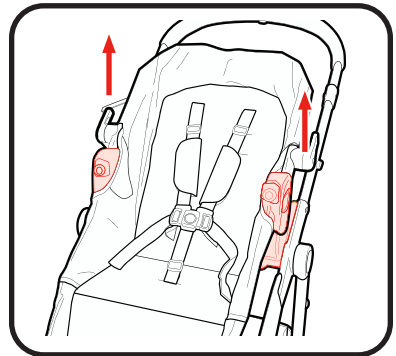

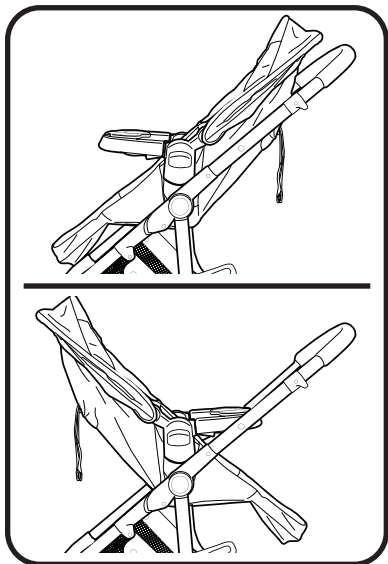

NOTE: Seat may be placed on stroller in either direction.

NOTA: Se puede colocar el asiento en el cochecito en cualquiera de las dos direcciones.

To Remove Toddler Seat • Sacar el asiento para niño pequeño

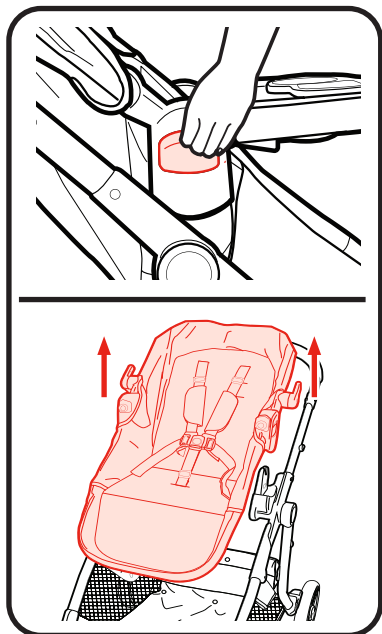

1. Squeeze buttons on both sides of the seat and pull up as shown.

1. Apriete los botones de ambos costados del asiento y tire hacia arriba como se indica.

To Fold/Unfold Stroller

Cómo plegar/ desplegar el cochecito

4-B



1. Before folding stroller:
 - (a) lock brakes
 - (b) remove infant carseat if in use

1. Antes de plegar el cochecito:
 - (a) trabe los frenos
 - (b) saque el asiento de automóvil para bebé si está en uso

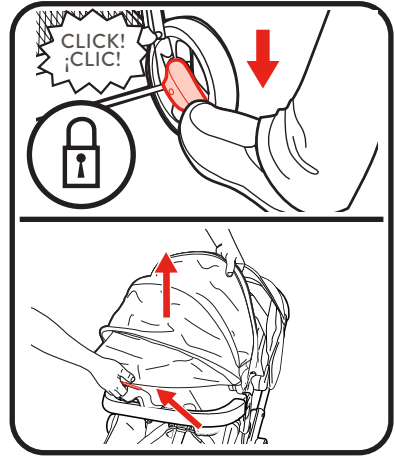

2. To fold the stroller, pull both yellow fold triggers up.

2. Para plegar el cochecito, tire hacia arriba de las dos palancas de pliegue amarillas.

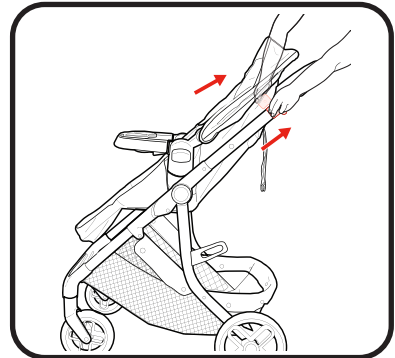

3. Rotate handle down.

3. Gire la manija hacia abajo.

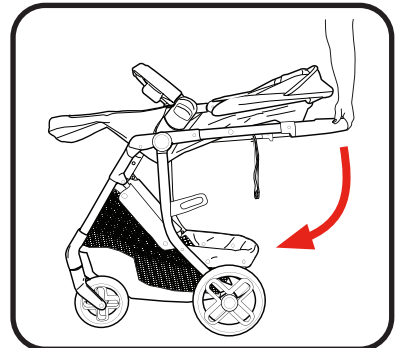

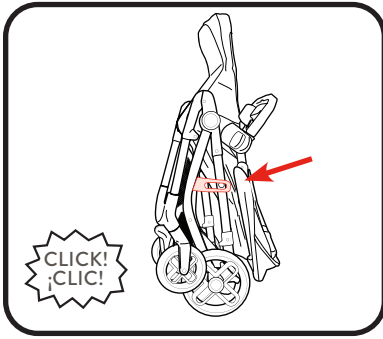

4. **CHECK** that the storage latch is secure.
4. **VERIFIQUE** que la traba de almacenamiento esté segura.

To Unfold Stroller • Cómo desplegar el cochecito

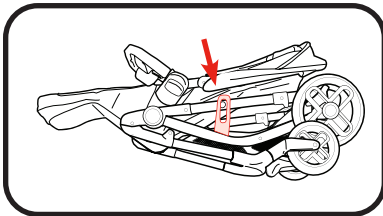

1. Open storage latch.
1. Abra la puerta del almacenamiento.

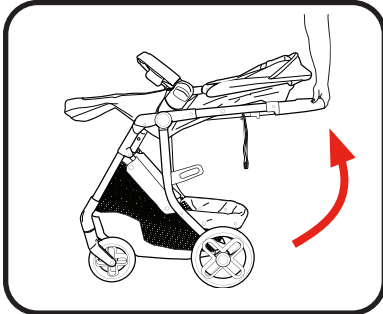

2. Lift handle of stroller up.
2. Levante la manija del cochecito hacia arriba.

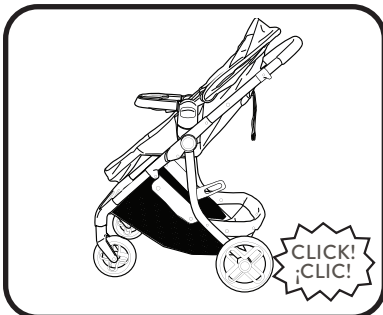

3. **CHECK** that the stroller frame is completely locked every time you unfold the stroller.
3. **VERIFIQUE** que el armazón del cochecito esté completamente trabado cada vez que lo abre.

1. Pull forward to open canopy.

1. Tire hacia adelante para abrir la capota.

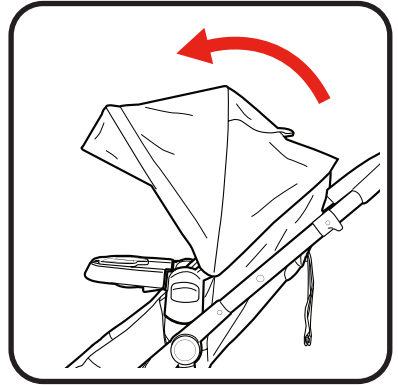

2. Push backwards to close canopy.

2. Empuje hacia atrás para cerrar la capota.

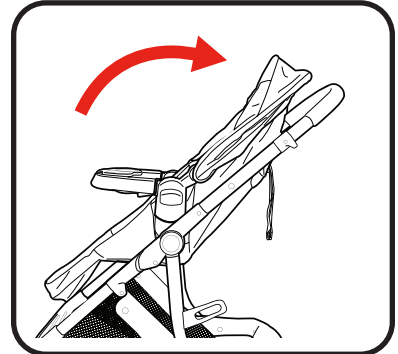

3. Pull flap forward to open and backwards to close canopy window.

3. Tire la solapa hacia adelante para abrirla y hacia atrás para cerrar la ventana de la capota.

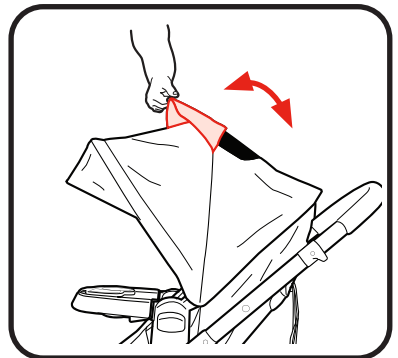

⚠️ WARNING Falling Hazard: Always use the seat belt.

⚠️ ADVERTENCIA

Peligro de caídas: Use siempre el cinturón de seguridad.

5 Point Harness • Arnés de 5 puntos

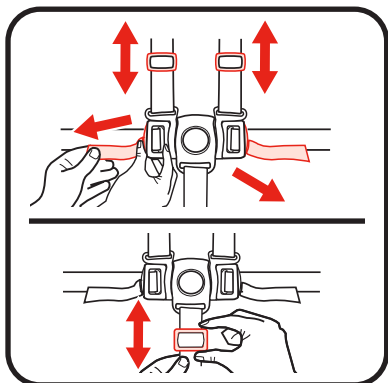
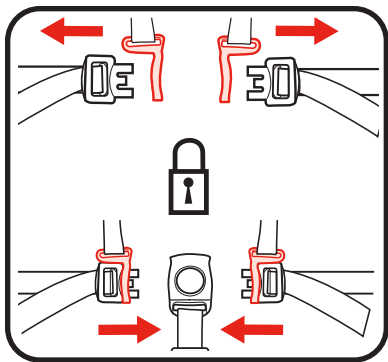
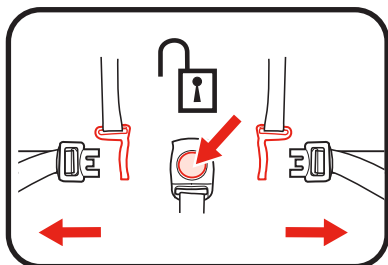

1. To open, press button on buckle to release the waist straps.

1. Para abrirlo, oprima el botón de la hebilla para liberar las correas de la cintura.

2. To close, slide shoulder strap connectors onto waist straps and insert into buckle.

2. Para cerrarlo, deslice los conectores de las correas del hombro en las correas de la cintura y póngalos en la hebilla.

3. Use slide adjuster on shoulder, waist and crotch straps for tighter adjustment. To change shoulder harness slots (see page 26).

3. Use el ajustador deslizable en las correas del hombro, la cintura y la entrepierna para ajustarlas más apretadamente. Para cambiar ranuras del arnés del hombro (vea la página 26).

3 Point Harness • Arnés de 3 puntos

1. To open, press button on buckle to release the waist straps.

1. Para abrirlo, oprima el botón de la hebilla para liberar las correas de la cintura.

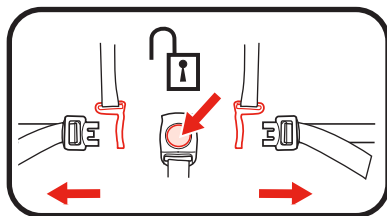

2. Slide shoulder strap connectors off of waist straps.

2. Deslice las conexiones de la correa para los hombros de las correas para la cintura.

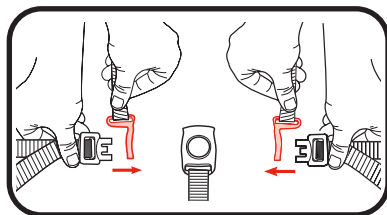

3. Remove shoulder straps from stroller.

3. Saque las correas para los hombros del cochecito.

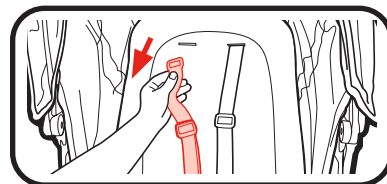

4. Attach waist straps to harness buckle as shown.

4. Sujete las correas para la cintura a la hebilla del arnés como se indica.

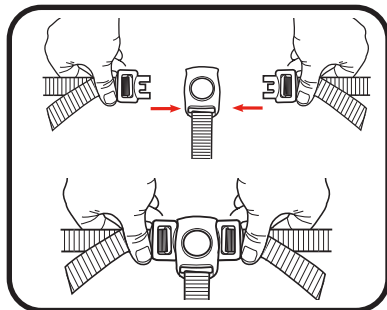

5. Use slide adjuster at waist for tighter adjustment.

5. Use el ajustador deslizable de la cintura para ajustarlo más apretadamente.

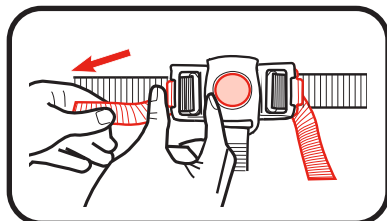

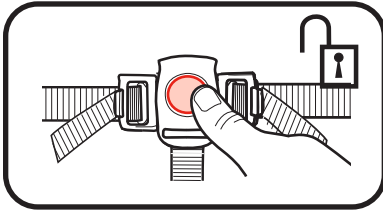

6. To open, press button on buckle to release the waist straps.

6. Para abrirlo, oprima el botón de la hebilla para liberar las correas de la cintura.

Adjusting Shoulder Harness position • Ajustar la posición del arnés para los hombros

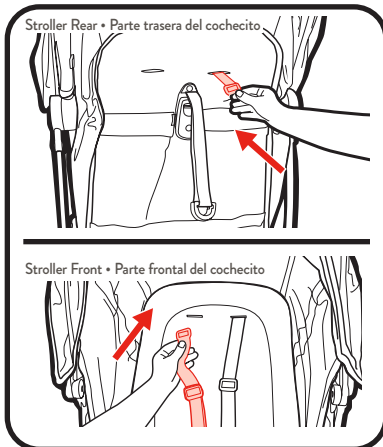
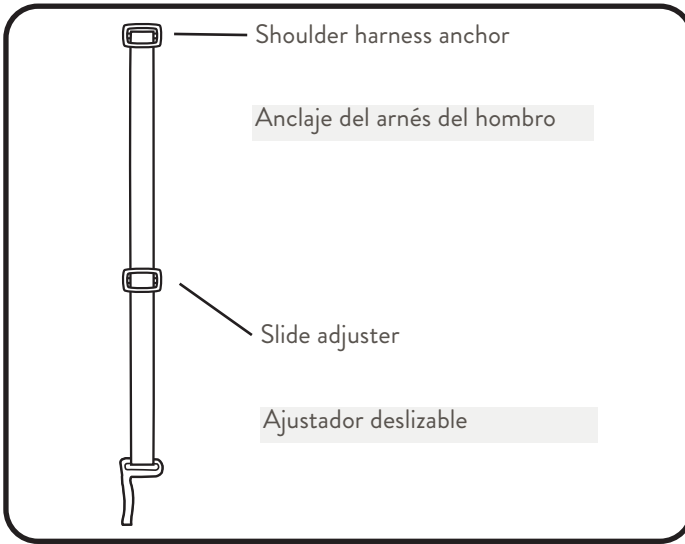

1. Push harness anchor through the front of the seat then re-insert through desired slots at the same height level. Use shoulder harness anchor in the slots that are closest to child's shoulder height. Use slide adjuster for further adjustment.

1. Pase el anclaje del arnés por el frente del asiento y luego vuelva a insertarlo en las ranuras deseadas a la misma altura. Use el sujetador del arnés del hombro en las ranuras que estén más cerca a la altura del hombro del niño. Use el ajustador deslizable para lograr ajustes adicionales.

⚠ WARNING

When making adjustments to the stroller seat, make sure child's head, arms, and legs are clear of moving seat parts and stroller frame.

⚠ ADVERTENCIA

Cuando realiza ajustes al asiento del cochecito, asegúrese que la cabeza, brazos y piernas del niño estén lejos de las piezas del asiento que se mueven y del armazón del cochecito.

1. To recline push button down and pull seat towards the rear.

1. Para reclinar, empuje el botón hacia abajo y tire el asiento hacia atrás.

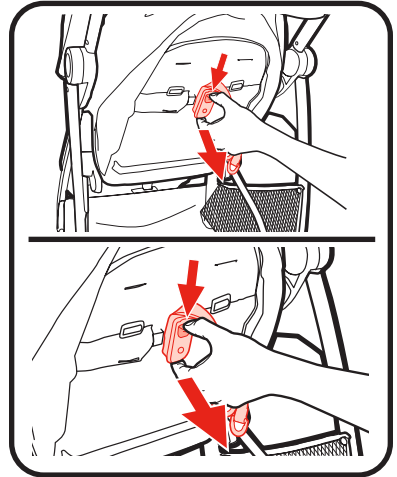

2. To raise, pull both straps up.

2. Para levantar, tire ambas correas hacia arriba.

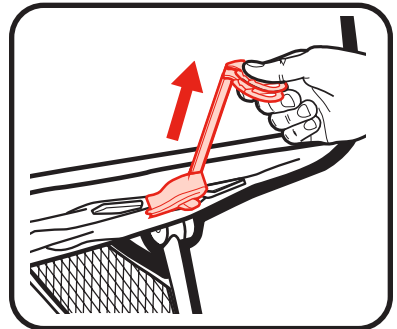

⚠️ WARNING

Always apply both brakes. **CHECK** that brakes are on by trying to push stroller.

⚠️ ADVERTENCIA

Siempre use ambos frenos. **VERIFIQUE** que los frenos estén activados tratando de empujar el cochecito.

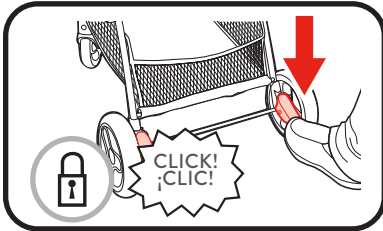

1. Push down on top of both brakes to lock.

1. Empuje ambos frenos hacia abajo para trabarlos.

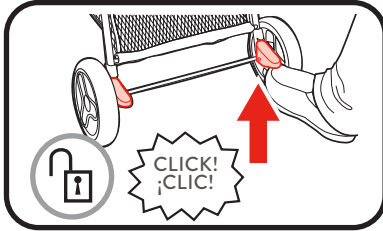

2. Pull up on the bottom of both brakes to unlock.

2. Tire hacia arriba de ambos frenos para destrabarlos.

1. Squeeze buttons on both sides of the seat and pull up as shown.

1. Apriete los botones de ambos costados del asiento y tire hacia arriba como se indica.

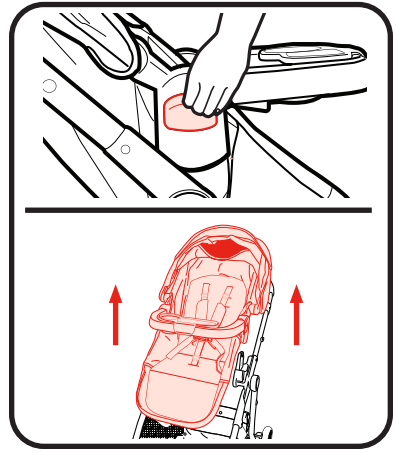

2. Insert car seat into stroller and push down on car seat until the latches snap into the mounts.

2. Ponga el asiento para automóvil en el cochecito y empuje el asiento para automóvil hacia abajo hasta que se trabe en los soportes.

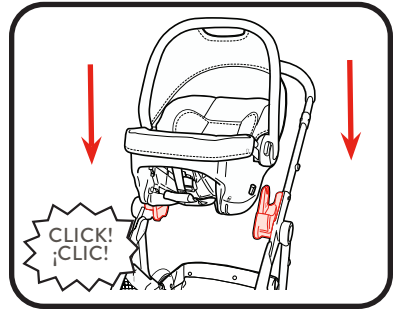

3. **CHECK** that infant car seat is securely attached by pulling up on it.

3. **VERIFIQUE** que el asiento de automóvil para bebé esté debidamente instalado tratando de tirarlo para arriba.

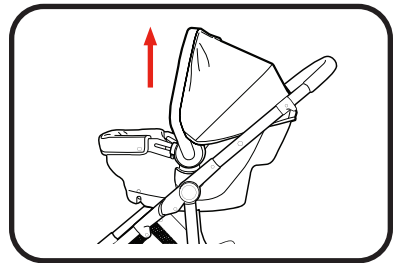

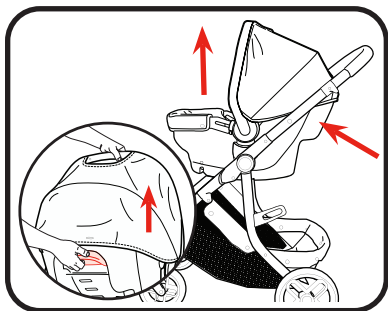

4. To remove car seat: squeeze release handle at back of car seat, and lift car seat out of the stroller.

4. Para sacar el asiento de automóvil: apriete la manija de liberación de atrás del asiento de automóvil y levante el asiento de automóvil fuera del cochecito.

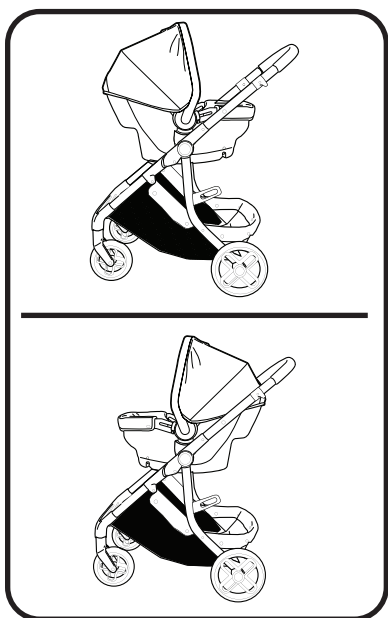

NOTE: Infant car seat can be inserted in stroller frame rear and forward facing.

NOTA: El asiento de automóvil para bebé se puede colocar en el armazón del cochecito orientado hacia atrás y hacia adelante.

To Attach Century® Infant Car Seat Para instalar el asiento de automóvil para bebé Century®

4-H



1. Recline seat to full recline position.

1. Recline el asiento en la posición totalmente reclinada.

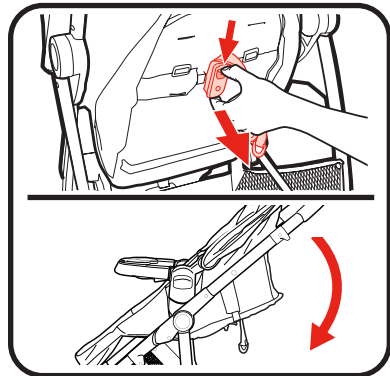

2. If attached, remove child's tray from arm bar.

NOTE: Arm bar must be installed to properly secure the infant car seat

2. Si está sujeta, saque la bandeja para el niño de la barra para los brazos.

NOTA: La barra para los brazos debe estar instalada para asegurar el asiento de automóvil para bebés de manera apropiada

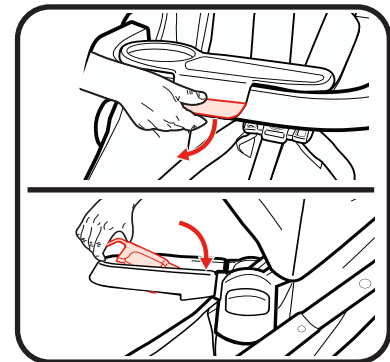

3. Find mounts in toddler seat.

3. Busque los montantes en el asiento para niño pequeño.

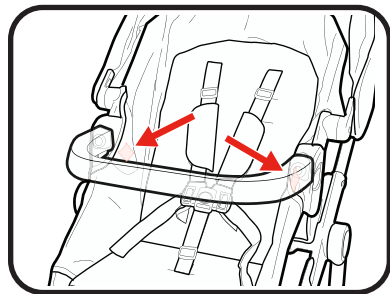

4. Insert infant car seat into stroller and push down on infant car seat until the latches snap into the infant car seat mounts.

4. Ponga el asiento de automóvil para bebé en el cochecito y empuje hacia abajo el asiento de automóvil para bebé hasta que se trabe en los montantes del asiento de automóvil para bebé.

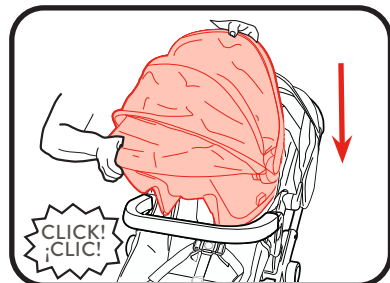

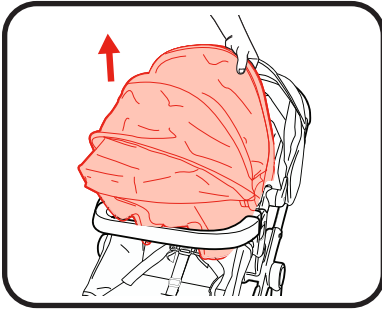

5. Check that infant car seat is securely attached by pulling up on it.

5. Verifique que el asiento de automóvil para bebé esté apretadamente sujetado tratando de tirarlo hacia arriba.

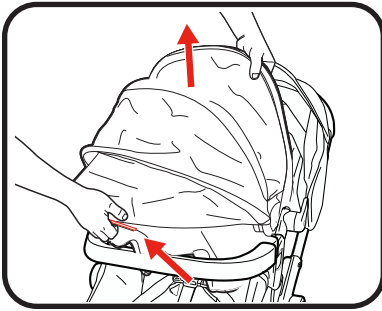

6. To remove infant car seat:
(a) fully squeeze the release handle at back of infant car seat, and
(b) lift infant car seat out of the stroller.

6. Para sacar el asiento de automóvil para bebé:
(a) apriete completamente la manija de liberación en la parte posterior del asiento de automóvil para bebé y
(b) levante el asiento de automóvil para bebé para sacarlo del cochecito.

To Attach Century® Swap On™ Bassinet to Stroller
Para sujetar el moisés Century® Swap On™ al cochecito

4-1

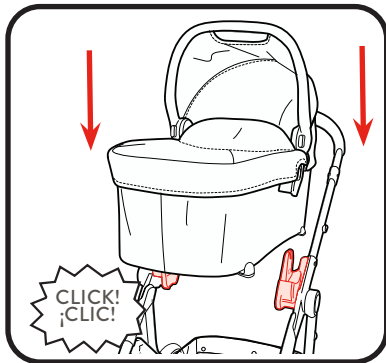

1. Insert bassinet into stroller and push down on bassinet until the latches snap into the mounts.

1. Ponga el moisés de transporte en el cochecito y empuje el moisés de transporte hacia abajo hasta que se trabe en los soportes.



2. **CHECK** that bassinet is securely attached by pulling up on it.

2. **VERIFIQUE** que el moisés de transporte esté debidamente instalado tratando de tirarlo para arriba.

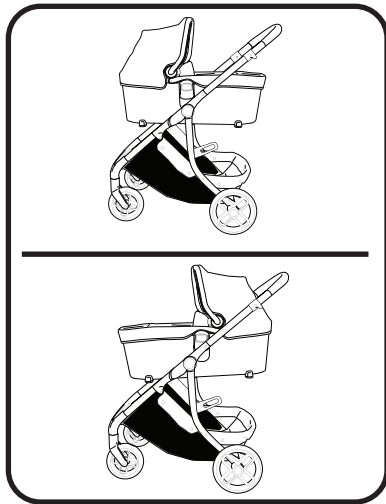

NOTE: Bassinet can be inserted in stroller frame rear and forward facing.

NOTA: El moisés de transporte se puede colocar en el armazón del cochecito orientado hacia atrás y hacia adelante.



- **TO CLEAN SEAT COVER**, refer to your care tag on your seat pad for washing instructions. **NO BLEACH.**
- **TO CLEAN STROLLER FRAME**, use only household soap and warm water. **NO BLEACH** or detergent.
- **TO CLEAN CUP HOLDER**, wash in dishwasher (Top Rack Only).
- **FROM TIME TO TIME CHECK YOUR STROLLER** for loose screws, worn parts, torn material or stitching. Replace or repair the parts as needed. Use only Century replacement parts.
- **EXCESSIVE EXPOSURE TO SUN OR HEAT** could cause fading or warping of parts.
- **IF STROLLER BECOMES WET**, open canopy and allow to dry thoroughly before storing.
- **IF WHEEL SQUEAKS**, use a light oil (e.g., WD-40, 3-in-1, or sewing machine oil). It is important to get the oil into the axle and wheel assembly as illustrated.
- **WHEN USING YOUR STROLLER AT THE BEACH** completely clean your stroller afterward to remove sand and salt from mechanisms and wheel assemblies.

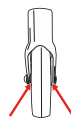

- **PARA LIMPIAR LA FUNDA DEL ASIENTO**, consulte la etiqueta de cuidado de la almohadilla del asiento para obtener las instrucciones para el lavado. **NO USE BLANQUEADOR.**
- **PARA LIMPIAR EL ARMAZÓN DEL COCHECITO**, use solamente jabón de uso doméstico y agua tibia. **NO USE BLANQUEADOR** ni detergente.
- **PARA LIMPIAR EL PORTAVASO**, lavarlos en el lavaplatos (rejilla superior solamente).
- **DE VEZ EN CUANDO, INSPECCIONE EL COCHECITO** para determinar si hay tornillos flojos, piezas gastadas, material o costuras rotas. Cambie o repare las piezas según sea necesario. Use solamente repuestos marca Century.
- **EL CONTACTO EXCESIVO CON EL SOL** o el calor podría causar que se destiñan o se tuerzan algunas piezas.
- **SI EL COCHECITO SE MOJA**, abra la capota y déjelo secar completamente antes de guardarlo.
- **SI LAS RUEDAS HACEN RUIDO**, use un aceite liviano (por ej., WD-40, 3-en-1, o aceite para máquinas de coser). Es importante hacer penetrar el aceite en el eje y equipo de la rueda como se ilustra.
- **CUANDO USA EL COCHECITO EN LA PLAYA**, limpie el cochecito completamente después para sacar la arena y la sal de los mecanismos y ensamblajes de las ruedas.

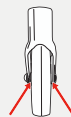



Replacement Parts and Warranty Information Piezas de repuesto e información sobre la garantía

To purchase parts or accessories
or for warranty information,
please contact us at the following:

Para comprar piezas o accesorios o
para obtener información sobre la
garantía, por favor comuníquese
con nosotros en:

www.centurybaby.com
or/o
1-844-385-0249



Product Registration Registro del producto

To register your Century product from within the U.S.A. visit us online at www.centurybaby.com/registration or return registration card provided with your product.

We currently do not accept product registrations from those living outside the United States of America.

Para registrar su producto Century desde dentro de los EE.UU., visítenos en línea en www.centurybaby.com/registration o envíe la tarjeta de registro provista con su producto.

Actualmente no aceptamos registros de los productos de quienes viven fuera de los Estados Unidos de América.



As part of our Do More™ promise, we encourage everyone to recycle or reuse their cartons and packaging. See below for recycling instructions (from our expert friends at the How2Recycle coalition!) or visit www.centurybaby.com/domore for other ideas!

Como parte de nuestra promesa Do More™, les animamos a todos a reciclar o a reutilizar sus cartones y embalajes. ¡Consulte las instrucciones de reciclaje más abajo (¡de parte de nuestros amigos expertos de la coalición How2Recycle!) o visite www.centurybaby.com/domore para más ideas!