



**Modes™ Adventure Stroller Wagon**  
**Poussette chariot d'aventure Modes™**  
**Carrito Modes™ Adventure Stroller**

**Owner's Manual • Manual du propriétaire • Manual del propietario**



[www.gracobaby.com](http://www.gracobaby.com)

[www.gracobaby.ca](http://www.gracobaby.ca)

## **1 WARNING • MISE EN GARDE • ADVERTENCIA**

*Pages • Páginas 4-9*

## **2 Features • Caractéristiques • Características**

*Pages • Páginas 10-15*

- 2-A Parts List • Liste des pièces • Lista de piezas
- 2-B Features • Caractéristiques • Características
- 2-C Use Positions • Positions d'utilisation • Posiciones de uso

## **3 Assembly • Assemblage • Ensamblaje**

*Pages • Páginas 16-24*

- 3-A To Open Wagon • Ouverture du chariot • Para abrir el carrito
- 3-B Front Wheels • Roulettes avant • Las ruedas delanteras
- 3-C Rear Axle • L'essieu arrière • El eje trasero
- 3-D Rear Wheels • Roulettes arrière • Las ruedas traseras
- 3-E Fitting Rear Mudguards • Installation des garde-boue arrière  
• Para ajustar los guardabarros traseros
- 3-F Child's Tray • Le plateau pour enfant • Bandeja para niños

## **4 Use • Utilisation • Uso**

*Pages • Páginas 25-40*

- 4-A Handle • Poignée • Manija
- 4-B Push Mode • Mode de poussée • Modo de empujar
- 4-C Pull Mode • Mode de traction • Modo de tirar
- 4-D Canopies • Baldaquins • Capota
- 4-E Brakes • Les freins • Los frenos
- 4-F Swivel Wheels • Les roues pivotantes • Las ruedas giratorias
- 4-G Storage pockets • Pochettes de rangement • Bolsillos de almacenamiento
- 4-H To Secure Child • Installation sécuritaire de l'enfant  
• Sujetar al niño
- 4-i To Fold Wagon • Pliage du chariot • Para plegar el carrito
- 4-J To Unfold Wagon • Dépliage du chariot • Para desplegar el carrito

- 5-A Care & Maintenance • Soins et entretien  
• Cuidado y mantenimiento**
- 5-B Replacement Parts • Warranty Information (USA)  
Pièces de rechange • Renseignements sur la garantie (au Canada)  
Piezas de repuesto • Información sobre la garantía (EE.UU.)**
- 5-C Product Registration (USA) • Enregistrement du produit  
(États-Unis) • Registro del producto (EE.UU.)**

# ! WARNING

**Failure to follow these warnings and the assembly instructions could result in serious injury or death.**

- **PLEASE SAVE OWNER'S MANUAL FOR FUTURE USE.**
- **ADULT ASSEMBLY REQUIRED.**
- **NEVER LEAVE CHILD UNATTENDED.** Always keep child in view while in wagon.
- **AVOID SERIOUS INJURY** from falling or sliding out. Always use seat belt. After fastening buckles, adjust belts to get a snug fit around your child.
- **AVOID FINGER ENTRAPMENT:** Use care when folding and unfolding the wagon. Be certain the wagon is fully erected and latched before allowing your child near the wagon.
- **AVOID STRANGULATION:** **DO NOT** place items with a string around your child's neck, suspend strings from this product, or attach strings to toys.
- **NEVER USE WAGON ON STAIRS** or escalators. You may suddenly lose control of the wagon or your child may fall out. Also, use extra care when going up or down a step or curb.
- **WAGON TO BE USED** only at walking speed. Product not intended for use while jogging, skating, etc.
- **THIS WAGON** is suitable for use with two children up to 50 lb (22.5 kg) each. Do not exceed 100 lb (45 kg) total weight in the wagon seating area.
- **USE OF THE WAGON** with a child weighing more than 50 lb (22.5 kg) or taller than 45 in. (114 cm) will cause excessive wear and stress on the wagon.
- **TO PREVENT TIPPING,** never place purses, shopping bags, parcels or accessory items on the handle or canopies. Do not place more than 5 lb (2.2 kg) in the zipper pocket. Do not place more than 5 lb (2.2 kg) in the front zipper pocket. Do not place more than 1 lb (0.4 kg) in each cup holder pocket. **EXCESSIVE WEIGHT MAY CAUSE A HAZARDOUS, UNSTABLE CONDITION.**
- **DO NOT** place large items in the front zipper pocket.
- **DO NOT** allow your child to play with the front zipper pocket.
- **TO AVOID BURNS,** never put hot liquids in the child tray.
- **NEVER ALLOW YOUR WAGON** to be used as a toy.
- **DISCONTINUE USING YOUR WAGON** should it become damaged or broken.
- **CAREGIVER MUST** always help child get into and out of the wagon.
- **CAREGIVER MUST** always ensure the brakes are engaged when placing child into wagon.
- Child should not stand or sit on the top rail of the wagon.

# ! WARNING

- **NEVER** allow your child to stand or jump in the wagon while in use.
- When switching the handle from pull to push, keep fingers and all appendages away from the handle lock.
- **NEVER** use the handle to pull or push the wagon when the handle is locked in the shortest storage position.
- When folded, **DO NOT** lift or hang the wagon by the handle.
- When folded, **DO NOT** lift or hang the wagon by the child's tray
- When folded, **DO NOT** lift or hang the wagon by the canopies.
- Keep all hands in feet inside of the wagon while in use.

## USING GRACO® INFANT CAR SEAT WITH WAGON:

- **TO SAFELY USE AN INFANT CAR SEAT WITH THIS WAGON, A GRACO® CAR SEAT ADAPTER MUST BE USED. (SOLD SEPARATELY)**
- **TO AVOID INJURY TO YOUR CHILD: THIS WAGON IS ONLY COMPATIBLE WITH GRACO® SNUGRIDE® INFANT CAR SEATS WITH CLICK CONNECT™.**



Only use with Graco® infant car seats that have the Click Connect™ logo. Improper use of this wagon with other manufacturers' car seats may result in serious injury or death.

- **READ THE MANUAL** provided with your Graco® car seat before using it with your wagon.
- **FALL HAZARD:** Always check that infant car seat is securely attached to wagon by pulling up on the car seat.
- **ALWAYS SECURE** your child with the car seat harness when using the car seat in the wagon. If your child is already in the car seat, check that the child is secured with the harness.
- Improper use of this wagon with a car seat may result in serious injury or death.
- See Graco® infant car seat owners manual for maximum size of child.
- Remove the infant car seat adapter from the wagon when not being used with an infant car seat.

# ⚠ MISE EN GARDE

**Manquer de suivre ces avertissements et les instructions d'assemblage peut entraîner de sérieuses blessures ou un décès.**

- **PRIÈRE DE CONSERVER LE MODE D'EMPLOI POUR UNE UTILISATION SUBSÉQUENTE.**
- **ASSEMBLAGE PAR UN ADULTE REQUIS.**
- **NE JAMAIS LAISSER** l'enfant sans surveillance. Toujours garder l'enfant à portée de vue lorsqu'il est dans ce chariot.
- **ÉVITER LES BLESSURES GRAVES SUITE À UNE CHUTE OU EN GLISSANT :** Toujours se servir de la ceinture de sécurité. Après avoir attaché les boucles, ajuster les ceintures pour un ajustement serré autour de votre enfant.
- **ÉVITER LE COINCEMENT DES DOIGTS :** Faire preuve de prudence au moment de replier ou de déployer ce chariot. S'assurer que le chariot est entièrement déployé et verrouillé avant de permettre à l'enfant de s'en approcher.
- **ÉVITER L'ÉTRANGLEMENT :** Il ne faut PAS placer d'articles à ficelle autour du cou d'un enfant, suspendre des cordons à ce produit ni attacher un cordon à un jouet.
- **NE JAMAIS UTILISER LE CHARIOT DANS LES ESCALIERS** ou les escaliers mécaniques. Il y a danger de perdre la maîtrise du chariot ou que l'enfant en tombe. Faire également preuve de prudence en montant ou descendant une marche ou une chaîne de trottoir.
- **CE CHARIOT DOIT ÊTRE UTILISÉ** seulement à des vitesses de marche. Ce produit n'est pas conçu pour utiliser en faisant du jogging, du patin, etc.
- **CÉ CHARIOT** peut être utilisé avec deux enfants pesant jusqu'à 22,5 kg (50 lb) chacun. Ne pas dépasser le poids total de 45 kg (100 lb) dans la zone des sièges du chariot.
- **L'USAGE DU CHARIOT** avec un enfant pesant plus de 22,5 kg (50 lb) ou mesurant plus de 114 cm (45 po) occasionnera une usure et une tension excessive au chariot.
- **AFIN DE PRÉVENIR LES RISQUES DE BASCULEMENT,** ne jamais placer de sacs à main, sacs de magasinage, paquets ou accessoires sur la poignée ou l'auvent. Ne jamais placer plus de 2,2 kg (5 lb) dans la pochette à glissière. Ne pas placer plus de 2,2 kg (5 lb) dans la pochette à glissière avant. Ne pas placer plus de 0,4 kg (1 lb) dans chaque pochette porte-gobelet. **UN POIDS EXCESSIF PEUT ENTRAÎNER LES CONDITIONS DANGEREUSES D'INSTABILITÉ.**
- **NE PAS** placer d'objets volumineux dans la pochette à glissière avant.
- **NE PAS** laisser l'enfant jouer dans la pochette à glissière avant.
- **POUR ÉVITER LES BRÛLURES,** ne jamais placer de liquide chaud dans un plateau pour enfant.
- **NE JAMAIS LAISSER LE CHARIOT** être utilisé comme jouet.

# ⚠ MISE EN GARDE

- **CESSEZ D'UTILISER LE CHARIOT** s'il est endommagé ou brisé.
  - **UN ADULTE RESPONSABLE DOIT** toujours aider l'enfant à entrer et sortir du chariot.
  - **UN ADULTE RESPONSABLE DOIT** toujours s'assurer que les freins sont bien engagés avant d'installer l'enfant dans le chariot.
  - L'enfant ne doit pas se tenir debout ou s'asseoir sur la traverse supérieure du chariot.
  - **NE JAMAIS** permettre à l'enfant de se tenir ou de sauter dans le chariot pendant son utilisation.
  - Lors du passage de la poignée du mode de traction à celui de poussée, éloigner les doigts et toutes les parties du corps du verrou de la poignée.
  - **NE JAMAIS** utiliser la poignée pour tirer ou pousser le chariot lorsque la poignée est verrouillée dans la position de rangement la plus courte.
  - Une fois replié, **NE PAS** soulever ni suspendre le chariot par la poignée.
  - Une fois replié, **NE PAS** soulever ni suspendre le chariot par le plateau pour enfant.
  - Une fois replié, **NE PAS** soulever ni suspendre le chariot par les baldaquins.
  - Garder les mains et les pieds à l'intérieur du chariot pendant l'utilisation.
- UTILISATION DU SIÈGE D'AUTO POUR BÉBÉ GRACO® AVEC LE CHARIOT :**
- **POUR UTILISER UN SIÈGE D'AUTO POUR BÉBÉ EN TOUTE SÉCURITÉ AVEC CE CHARIOT, IL EST NECESSAIRE D'UTILISER UN ADAPTATEUR DE SIÈGE D'AUTO GRACO®. (VENDU SÉPARÉMENT)**
  - **POUR ÉVITER LES BLESSURES POUR VOTRE ENFANT : CE CHARIOT N'EST COMPATIBLE QU'AVEC LES SIÈGES D'AUTO POUR BÉBÉ SNUGRIDE® DE GRACO® AVEC DISPOSITIF CLICK CONNECT™.** Utiliser uniquement avec des sièges d'auto pour bébé de Graco® portant le logo Click Connect™. Une mauvaise utilisation de ce chariot avec des sièges d'auto d'autres fabricants pourrait mener à des blessures graves ou à la mort.
  - **LIRE LE MANUEL** du propriétaire fourni avec votre siège d'auto pour enfant Graco® avant de l'utiliser avec ce chariot.
  - **DANGER DE CHUTE :** toujours s'assurer que le siège d'auto pour bébé est solidement fixé au chariot en tirant sur le siège.
  - **TOUJOURS ATTACHER** l'enfant avec le harnais du siège d'auto lorsqu'il est utilisé avec ce chariot. Si votre enfant est déjà dans le siège de voiture, vérifier qu'il est bien installé avec le harnais.
  - Tout mauvais usage de ce chariot avec un siège d'auto pour enfant peut occasionner des blessures graves ou mortelles.
  - Consulter le manuel du propriétaire du siège d'auto pour bébé de Graco® pour connaître la taille maximale d'un enfant installé dans le siège.
  - Retirer l'adaptateur de siège d'auto pour bébé du chariot lorsqu'il n'est pas utilisé avec un siège d'auto pour bébé.



# ! ADVERTENCIA

**Si no se obedecen estas advertencias y se siguen las instrucciones de montaje, podría resultar en lesiones graves o la muerte.**

- **POR FAVOR, GUARDE EL MANUAL DEL PROPIETARIO PARA USO FUTURO.**
- **REQUIERE QUE LO ARME UN ADULTO.**
- **NUNCA DEJE A UN NIÑO SIN ATENDER.** Mantenga al niño siempre a la vista mientras está en el carrito.
- **EVITE SERIAS LESIONES** de caídas o resbalones. Use siempre el cinturón de seguridad. Después de ajustar las hebillas, ajuste las correas para obtener un calce apretado alrededor de su niño.
- **EVITE EL ATRAPAMIENTO DE LOS DEDOS:** Tenga cuidado cuando pliega y despliega el carrito. Asegúrese de que el carrito esté completamente armado y trabado antes de permitir que el niño se acerque al mismo.
- **EVITE LA ESTRANGULACIÓN.** **NO** ponga artículos con un cordón alrededor del cuello del niño, suspenda cordones de este producto ni ponga cordones a los juguetes.
- **NUNCA USE EL CARRITO EN ESCALERAS** o escaleras mecánicas. Podría perder repentinamente el control del carrito o el niño podría caerse. Además, use mucho cuidado cuando sube o baja un escalón o bordillo.
- **EL CARRITO DEBE USARSE** solamente a la velocidad del caminar. El producto no debe usarse para correr, patinar, etc.
- **ESTE CARRITO** es adecuado para usar con dos niños de hasta 50 libras (22.5 kg) cada uno. No supere las 100 libras (45 kg) de peso total en la zona de asientos del carrito.
- **EL USO DEL CARRITO** con un niño que pese más de 50 libras (22.5 kg) o con una altura de más de 45 pulgadas (114 cm) causará desgaste y tensión excesivos en el carrito.
- **PARA PREVENIR QUE SE TUMBE,** nunca ponga carteras, bolsas de compras, paquetes o accesorios en la manija o capota. No ponga más de 5 libras (2.2 kg) en el bolsillo de cremallera. No ponga más de 5 libras (2.2 kg) en el bolsillo de cremallera frontal. No ponga más de 1 libra (0.4 kg) en el bolsillo del apoyavasos. **EL PESO EXCESIVO PUEDE CAUSAR UNA CONDICIÓN INESTABLE Y PELIGROSA.**
- **NO** guarde artículos grandes en el bolsillo de cremallera frontal.
- **NO** deje que el niño juegue en el bolsillo de cremallera frontal.
- **PARA EVITAR QUEMADURAS,** nunca ponga líquidos calientes en la bandeja para niños.
- **NUNCA DEJE QUE EL CARRITO** se use como juguete.
- **DEJE DE USAR EL CARRITO** si se daña o rompe.
- **LA PERSONA A CARGO DEL CUIDADO DEBE** ayudar siempre al niño a subirse y bajarse del carrito.



# ⚠️ ADVERTENCIA

- **LA PERSONA A CARGO DEL CUIDADO DEBE** asegurarse de que los frenos estén activados cuando pone al niño en el carrito.
- El niño no debe pararse ni sentarse en la barandilla superior del carrito.
- **NUNCA** permita que el niño se pare o salte en el carrito mientras está en uso.
- Al cambiar la manija del modo de tirar al de empujar, mantenga todos los dedos y apéndices alejados del bloque de la manija.
- **NUNCA** use la manija para tirar o empujar el carrito cuando esté bloqueada en la posición más corta de almacenamiento.
- Cuando esté plegado **NO** levante ni cuelgue el carrito de la manija.
- Cuando esté plegado **NO** levante ni cuelgue el carrito de la bandeja para niños.
- Cuando esté plegado **NO** levante ni cuelgue el carrito de las capotas.
- Mantenga todos los pies y manos dentro del carrito mientras está en uso.

## CÓMO USAR EL ASIENTO DE AUTOMÓVIL PARA BEBÉ GRACO® CON EL CARRITO:

- **PARA USAR DE FORMA SEGURA UN ASIENTO DE AUTOMÓVIL PARA BEBÉ CON ESTE CARRITO, ES NECESARIO USAR EL ADAPTADOR PARA ASIENTO DE AUTOMÓVIL DE GRACO®. (SE VENDE POR SEPARADO)**



- **PARA EVITAR LESIONES A SU NIÑO: ESTE CARRITO SOLAMENTE ES COMPATIBLE CON LOS ASIENTOS DE AUTOMÓVIL PARA BEBÉ GRACO® SNUGRIDE® CON CLICK CONNECT.™** Úselo solamente con los asientos de automóvil para bebé de Graco® que tienen el logotipo Click Connect™. El uso inadecuado de este carrito con el asiento de automóvil de otros fabricantes podría resultar en lesiones graves o la muerte.
- **LEA EL MANUAL** provisto con su asiento de automóvil Graco® antes de usarlo con su carrito.
- **PELIGRO DE CAÍDAS:** Verifique siempre que el asiento de automóvil para bebé esté instalado de forma segura en el carrito tirando de él hacia arriba.
- **SUJETE SIEMPRE** a su niño con el arnés del asiento de automóvil cuando use el asiento de automóvil en el carrito. Si su niño ya está en el asiento de automóvil, verifique que esté asegurado con el arnés.
- El uso inadecuado de este carrito con un asiento de automóvil podría producir lesiones graves o la muerte.
- Vea el manual del propietario del asiento de automóvil para bebé Graco® para determinar el tamaño máximo del niño.
- Retire el adaptador de asiento de automóvil para bebé del carrito cuando no lo esté usando con un asiento de automóvil para bebé.

## 2-A Parts List • Liste des pièces • Lista de piezas

**Check** that you have all the parts for this model **BEFORE** assembling your product. If any parts are missing, call Customer Service.

**No Tools Required**

**Vérifiez** que vous avez toutes les pièces pour ce modèle **AVANT** d'assembler votre produit. S'il vous manque des pièces, communiquez avec notre service à la clientèle.

**Aucun outil nécessaire.**

**Verifique** que tiene todas las piezas de este modelo **ANTES** de armar su producto. Si falta alguna pieza, llame al Departamento de Servicio al Cliente.

**No requiere herramientas**

**All models • Tous modèles • Todos modelos**

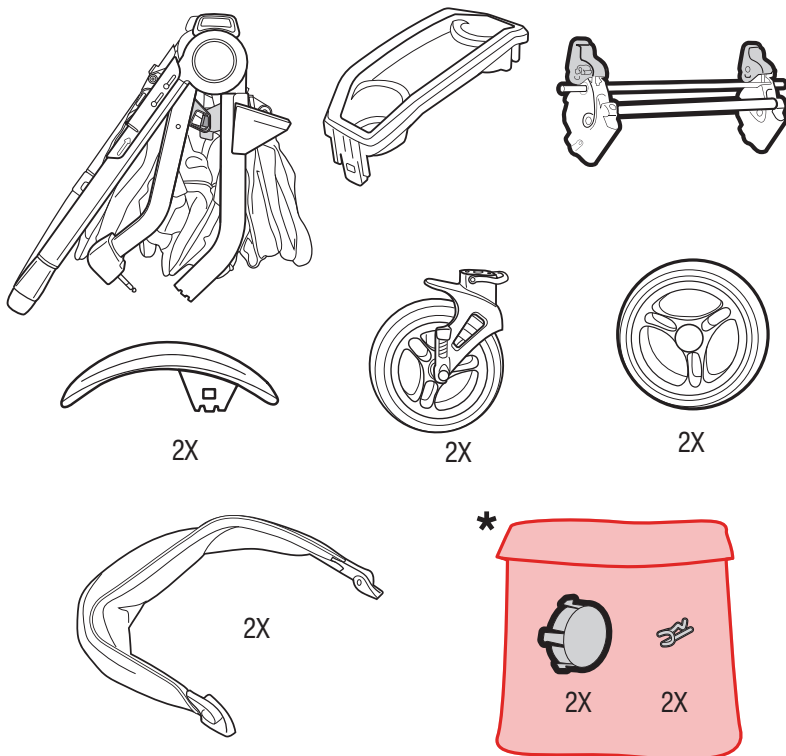

\* Red bag contains hardware, do not discard

\* Le sac rouge contient de la quincaillerie; ne pas jeter

\* La bolsa roja contiene las herramientas, no la deseche

## 2-B Features • Caractéristiques • Características

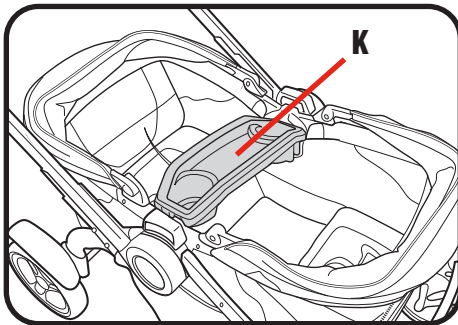
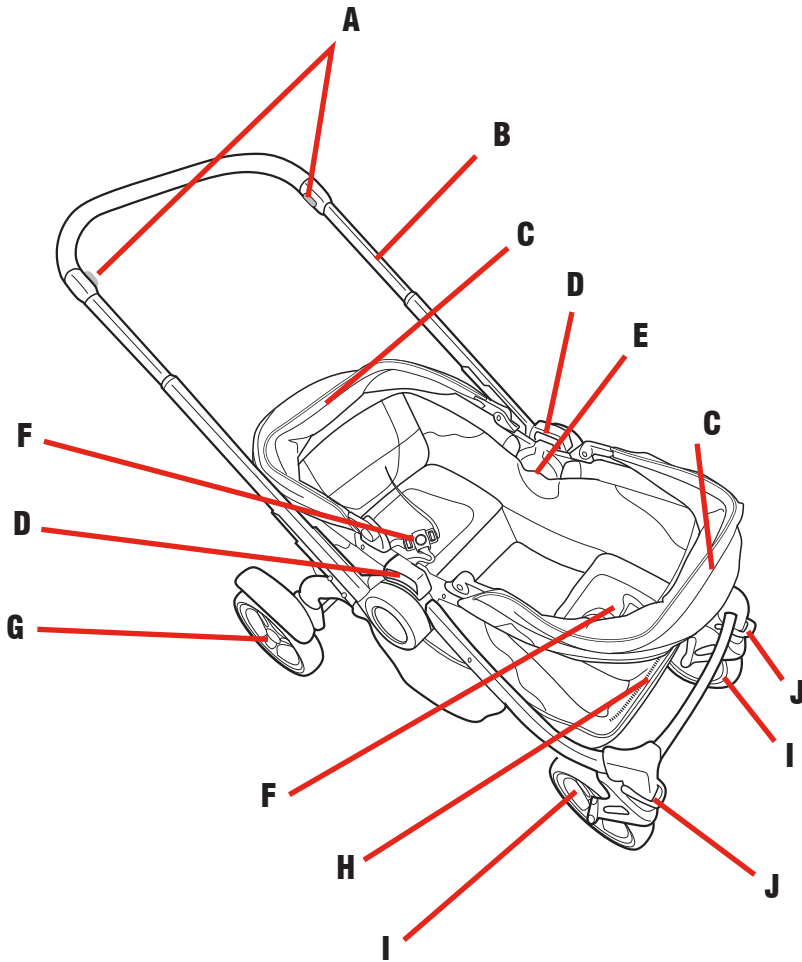

**2 Features**  
- Caractéristiques  
- Características

**2 Features**  
 - Caractéristiques  
 - Características

Front

Avant

Parte frontal

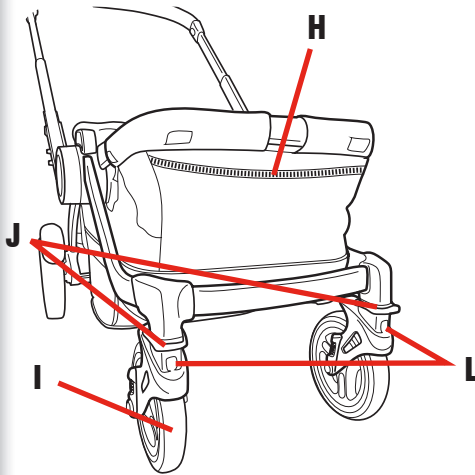

Rear

Arrière

Parte trasera

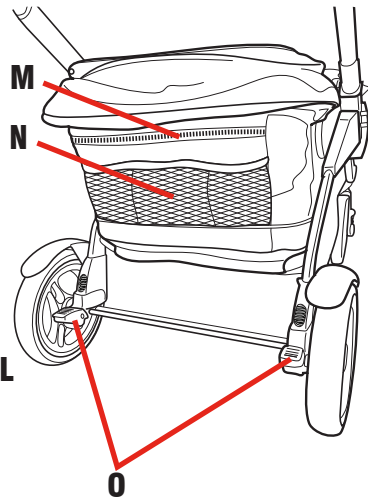

Push Mode

Mode de poussée

Modo de empujar

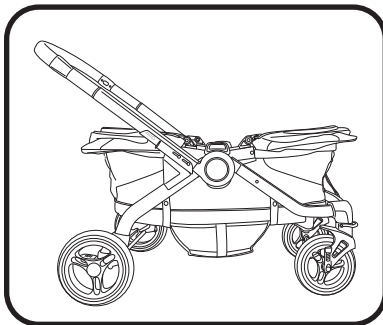

Pull Mode

Mode de traction

Modo de tirar

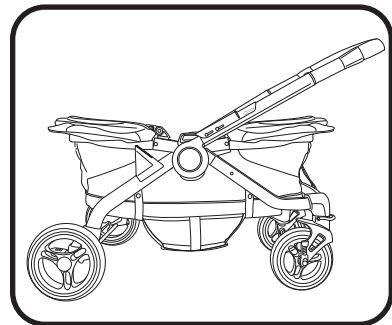

- A** - Handle Adjust Buttons • Boutons de réglage de la poignée  
• Botones de ajuste de la manija
- B** - Handle • Poignée • Manija
- C** - Canopy • Baldaquin • Capota
- D** - Fold Handles • Poignées de pliage • Manijas de pliegue
- E** - Child's Tray Hooks • Crochets du plateau pour enfant  
• Gancho de la bandeja para niños
- F** - Harness • Harnais • Arnés
- G** - Rear Wheel • Roulette arrière • Rueda trasera
- H** - Front Zipper Pocket • Pochette à glissière avant • Bolsillo de cremallera frontal
- I** - Front Wheel • Roulette avant • Rueda delantera
- J** - Swivel Lock • Verrou de roulette pivotante • Bloqueo del movimiento giratorio
- K** - Child's Tray • Le plateau pour enfant • Bandeja para niños
- L** - Front Wheel Release Button • Bouton de dégagement de roulette avant • Botón de liberación de la rueda delantera
- M** - Zipper Pocket • Pochette à glissière • Bolsillo de cremallera
- N** - Cup Holder Pockets • Pochettes porte-gobelet • Bolsillos del apoyavasos
- O** - Brakes • Freins • Frenos

**2-C • Use Positions (accessories sold separately)**  
**• Positions d'utilisation (accessoires vendus séparément)**  
**• Posiciones de uso (los accesorios se venden por separado)**

Push Mode

Mode de poussée

Modo de empujar

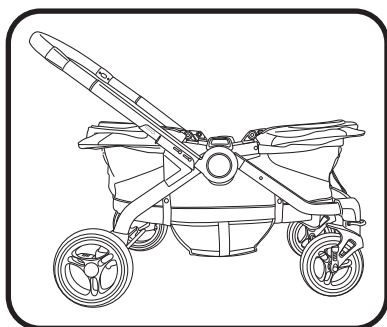

Push Mode, rear infant seat

(Car seat adapter sold separately)

Mode de poussée, siège pour bébé arrière (adaptateur de siège d'auto vendu séparément)

Modo de empujar, asiento para bebé atrás (el adaptador de asiento de automóvil se vende por separado)

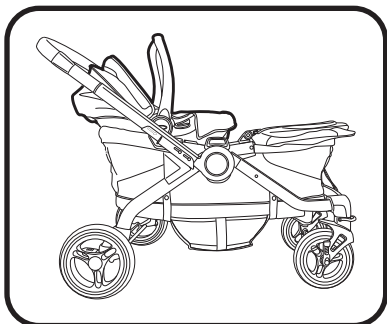

Pull Mode

Mode de traction

Modo de tirar

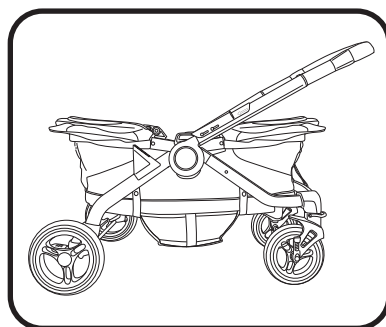

Pull Mode, rear infant seat

(Car seat adapter sold separately)

Mode de traction, siège pour bébé arrière (adaptateur de siège d'auto vendu séparément)

Modo de tirar, asiento para bebé atrás (el adaptador de asiento de automóvil se vende por separado)

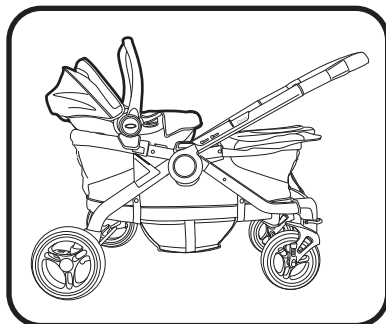

Push Mode, front infant seat  
(Car seat adapter sold separately)

Mode de poussée, siège pour bébé  
avant (adaptateur de siège d'auto  
vendu séparément)

Modo de empujar, asiento para  
bebé adelante (el adaptador de  
asiento de automóvil se vende por  
separado)

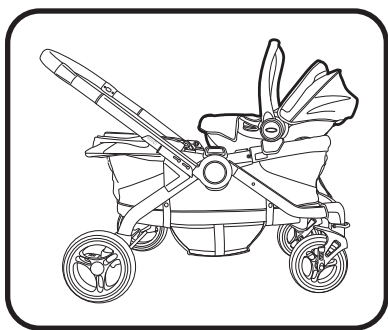

Pull Mode, front infant seat  
(Car seat adapter sold separately)

Mode de traction, siège pour bébé  
avant (adaptateur de siège d'auto  
vendu séparément)

Modo de tirar, asiento para bebé  
adelante (el adaptador de asiento de  
automóvil se vende por separado)

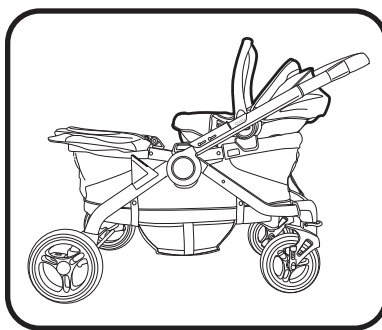

**2 Features**  
- Características  
- Características

### 3-A To Open Wagon • Ouverture du chariot • Para abrir el carrito

Before assembly be sure to place wagon on top of a piece of cardboard or other protective cover to prevent damage to floor surface.

Avant le montage, s'assurer de placer le chariot sur un support, un carton ou une housse protectrice pour prévenir les dommages à la surface du plancher.

Antes de armarlo, asegúrese de poner el carrito encima de un pedazo de cartón u otro tipo de protección para prevenir el daño a la superficie del piso.

To open wagon:

1. Sit the wagon on the ground and locate the storage latch.

Ouverture du chariot :

1. Déposer le chariot sur le sol et localiser le loquet de rangement.

Para abrir el carrito:

1. Ponga el carrito en el piso y ubique la traba de almacenamiento.

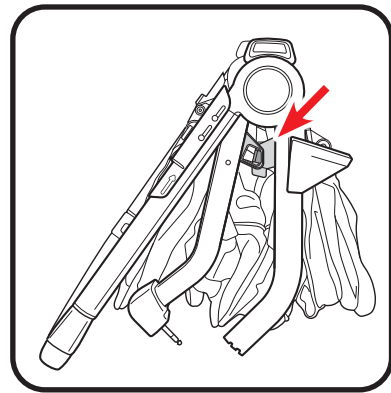

2. To make unhooking the storage latch easier, squeeze the two halves of the wagon together.

2. Pour faciliter le décrochage du loquet de rangement, serrer les deux moitiés du chariot ensemble.

2. Para desenganchar la traba de almacenamiento de forma más fácil, apriete juntas las dos mitades del carrito.

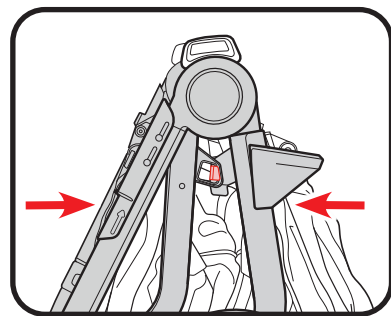



3. Unhook the storage latch by pushing the tab.
3. Décrocher le loquet de rangement en appuyant sur la languette.
3. Desenganche la traba de almacenamiento empujando la pestaña.

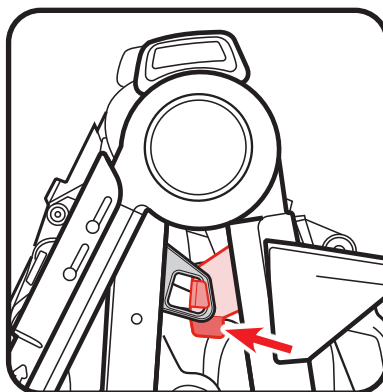

4. Lift both top rails up until you hear a "click!" to unfold the wagon.
4. Soulever les deux traverses supérieures jusqu'à ce qu'un déclic se fasse entendre pour déplier le chariot.
4. Levante ambas barandillas superiores hasta que escuche un clic para desplegar el carrito.

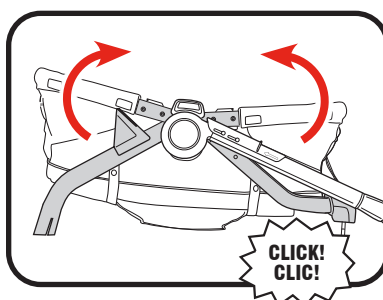

5. **CHECK** that the wagon is locked securely in place. The **RED** indicator on each center hub should not be visible.
5. **VÉRIFIER** que le chariot est bien verrouillé en place. L'indicateur **ROUGE** sur chaque moyeu central ne doit pas être visible.
5. **VERIFIQUE** que el carrito esté bloqueado en posición de forma segura. El indicador **ROJO** de cada núcleo central no debe estar visible.

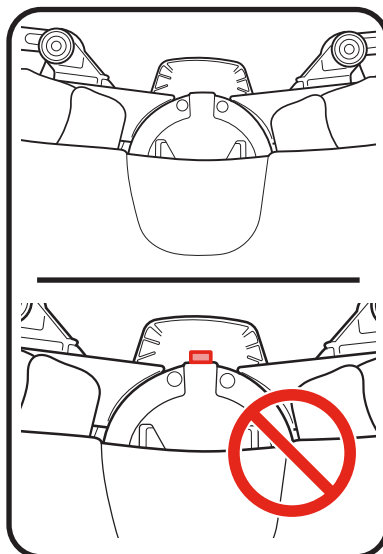

## 3-B Front Wheels • Roulettes avant • Las ruedas delanteras



2X

1. Flip the wagon upside-down. Attach front wheels to post as shown. The wheels are secure when you hear a “click!”.

1. Retourner le chariot à l'envers. Fixer les roulettes avant à la tige, tel qu'illustré. Un dé clic se fait entendre lorsque les roulettes sont verrouillées.

1. Dele la vuelta al carrito. Sujete las ruedas delanteras al poste como se muestra. Las ruedas están seguras cuando escucha un clic.

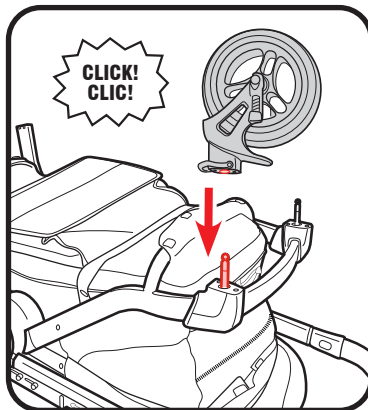

2. **CHECK** that wheels are securely attached by pulling on wheel assemblies

2. **VÉRIFIER** que les roulettes sont fixées solidement, en tirant sur leur module.

2. **VERIFIQUE** que las ruedas estén instaladas de forma segura tirando de los ensamblajes de las ruedas.

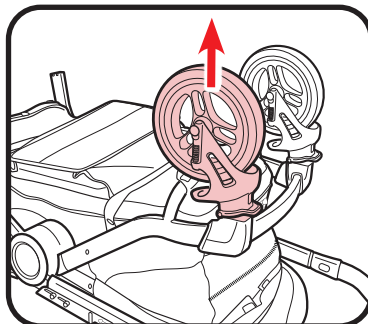

3. To remove, push the release button on the front of the wheel.

3. Pour les retirer, appuyer sur le bouton de dégagement situé à l'avant de la roulette.

3. Para sacarlas, oprima el botón de liberación de la parte frontal de la rueda.

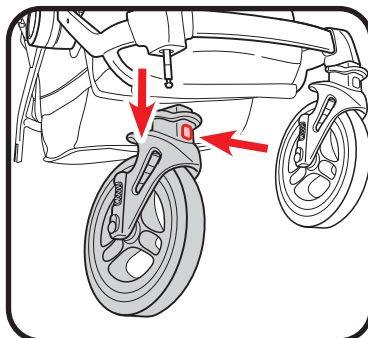

### 3-C • Rear Axle • Essieu arrière • El eje trasero

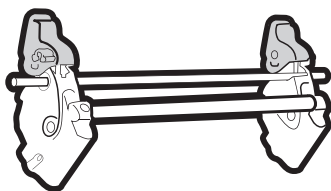

1. Attach rear axle to wagon frame. Brake levers point toward rear of wagon. The axle is secure when you hear a “click!” on each side.

1. Fixer l'essieu arrière au cadre du chariot. Les leviers de frein pointent vers l'arrière du chariot. L'essieu est sécurisé lorsqu'un dé clic se fait entendre de chaque côté.

1. Sujete el eje posterior al armazón del carrito. Las palancas del freno apuntan hacia la parte trasera del carrito. El eje está seguro cuando escuche un clic en cada costado.

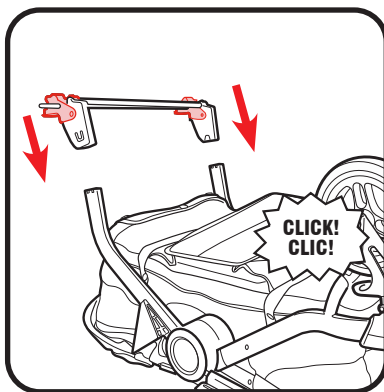

2. Check that rear axle is securely attached by pulling up on brake assembly.

2. S'assurer que l'essieu arrière est fixé solidement en tirant sur le module de freinage.

2. Verifique que el eje trasero esté instalado de forma segura tirando hacia arriba del ensamblaje del freno.

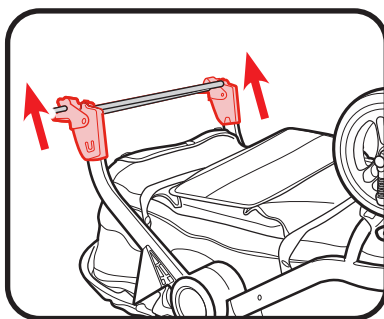

### 3-D Rear Wheels • Roulettes arrière • Las ruedas traseras



2X

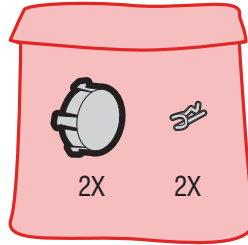

2X

2X

1. Place wheel on axle.
1. Placer la roulette sur l'essieu.
1. Ponga la rueda en el eje.

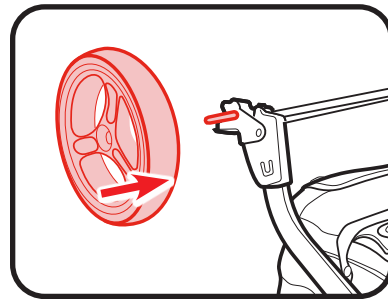

2. Push the straight side of pin through axle hole. The pin will separate around the axle. The curved end of pin **MUST** face out towards you as shown. Repeat on other wheel.
2. Pousser le côté droit de la tige dans l'orifice de l'essieu. La tige va se séparer autour de l'essieu. La partie recourbée de la tige **DOIT** pointer vers l'intérieur, tel qu'illustré. Répéter cette opération de l'autre côté.
2. Empuje el lado recto de la clavija a través del agujero del eje. La clavija se separará alrededor del eje. El extremo curvo de la clavija **DEBE** mirar hacia usted como se muestra. Repita el procedimiento con la otra rueda.

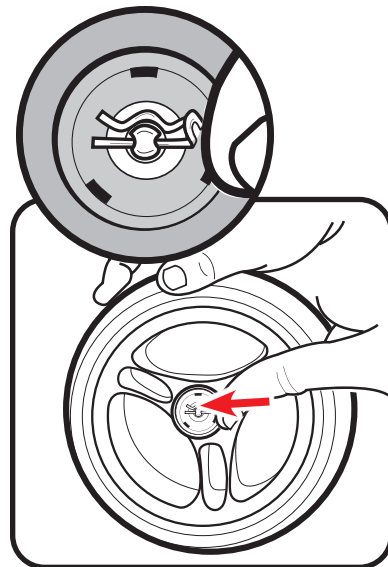

3. Attach hub cap as shown.

Note: Make sure the 3 prongs on the hub cap fit into the 3 holes in the wheel.

**CHECK** that wheels are securely attached by pulling on wheels.

Repeat on the other wheel.

3. Installer l'enjoliveur de roulette en suivant l'illustration.

Remarque : S'assurer que les 3 broches de l'enjoliveur s'insèrent dans les 3 trous de la roulette.

**S'ASSURER** que les roulettes sont fixées solidement, en tirant sur leur module.

Répéter pour l'autre roulette.

3. Sujete la tapa embellecedora como se indica.

Nota: Asegúrese de que las 3 clavijas de la tapa embellecedora encajen en los 3 agujeros de la rueda.

**VERIFIQUE** que las ruedas estén instaladas de forma segura tirando de las ruedas.

Repita el procedimiento con la otra rueda.

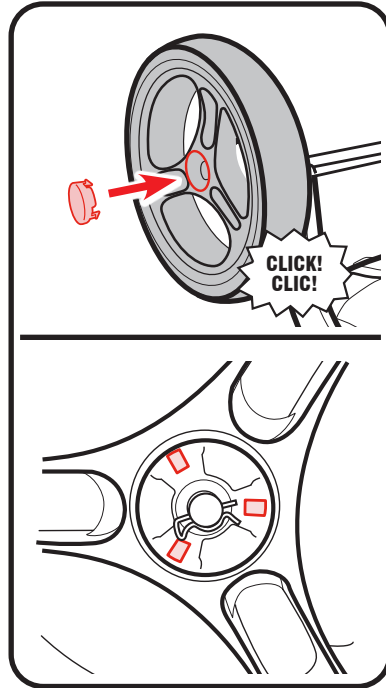

### 3-E • Fitting Rear Mudguards

- Installation des garde-boue arrière
- Para ajustar los guardabarros traseros



1. Attach rear mudguard as shown.

1. Installer le garde-boue arrière en suivant l'illustration.

1. Sujete el guardabarros trasero como se muestra.

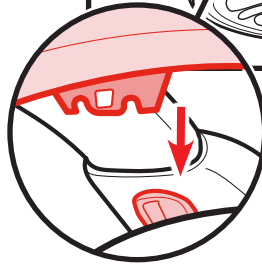
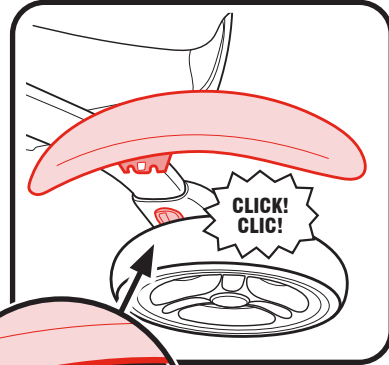

## 3-F Child's Tray • Le plateau pour enfant • Bandeja para niños

### **⚠️ WARNING**

Always secure your child with the seat belt. The tray is not a restraint device. Use care when snapping the tray in the wagon with a child in the wagon.

### **⚠️ MISE EN GARDE**

Toujours attacher l'enfant avec la ceinture de sécurité. Le plateau n'est pas un dispositif de retenue. Faire preuve de prudence au moment d'enclencher le plateau au chariot lorsqu'il y a un enfant dedans.

### **⚠️ ADVERTENCIA**

Asegure siempre a su niño con el cinturón de seguridad. La bandeja no es un dispositivo de seguridad. Tenga precaución cuando traba la bandeja en el carrito si hay un niño en el carrito.

1. Attach child's tray as shown.  
The child's tray is secure when you hear a "click!".
1. Installer le plateau pour enfant, tel qu'illustré.  
Un déclic se fait entendre lorsque le plateau pour enfant est verrouillé.
1. Sujete la bandeja para niños como se indica.  
La bandeja para niños está segura cuando escuche un "clic".

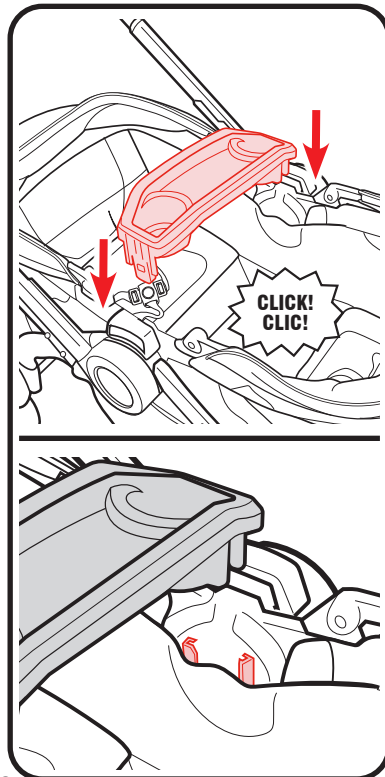

### 3 Assembly • Assemblage • Ensamblaje

2. To remove child's tray, pull in the tabs on bottom of both ends, and lift off.

Note: You may have to move the fabric aside to access the tab.

2. Pour retirer le plateau pour enfant, tirer sur les languettes situées au bas des deux extrémités, et soulever.

Remarque : Il peut être nécessaire de déplacer le tissu pour accéder à la languette.

2. Para sacar la bandeja para niños, tire de las pestañas en la parte inferior de ambos extremos y levántela.

Nota: Es posible que tenga que retirar la tela para acceder a la pestaña.

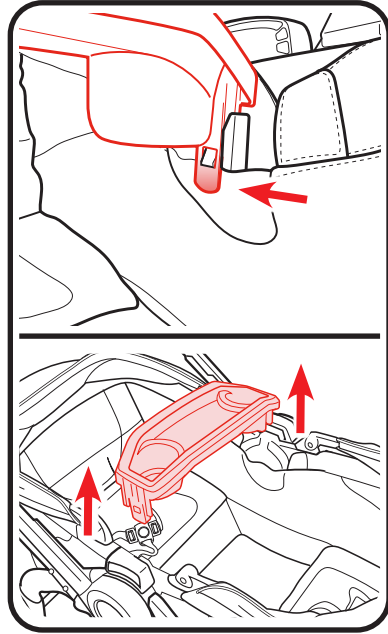



## 4-A Handle • Poignée • Manija

### **⚠️ WARNING**

Do not use the wagon with the handle adjusted to its shortest length.

### **⚠️ MISE EN GARDE**

Ne pas utiliser le chariot avec la poignée réglée à sa longueur la plus courte.

### **⚠️ ADVERTENCIA**

No use el carrito con la manija ajustada en la posición más corta.

To adjust the height of the handle, press the two buttons on either side of the handle while pulling the handle. Slide the handle into one of the 3 useable positions.

**WARNING!** Do not use the wagon with the handle adjusted to the shortest storage position.

Pour régler la hauteur de la poignée, appuyer sur les deux boutons de part et d'autre de la poignée tout en tirant sur la poignée. Faire glisser la poignée dans l'une des 3 positions utilisables.

**MISE EN GARDE!** Ne pas utiliser le chariot avec la poignée réglée à sa longueur de rangement la plus courte.

Para ajustar la altura de la manija, presione los dos botones a cada lado de la manija mientras tira de ella. Deslice la manija a una de las 3 posiciones dispuestas.

**¡ADVERTENCIA!** No utilice el carrito cuando la manija se encuentre colocada en la posición de almacenamiento más corta.

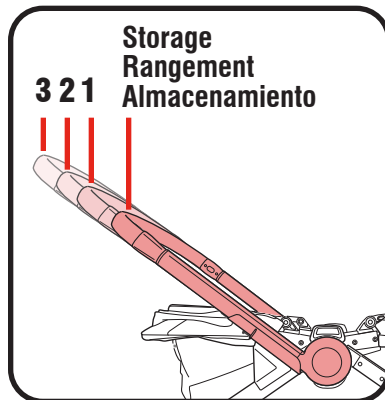
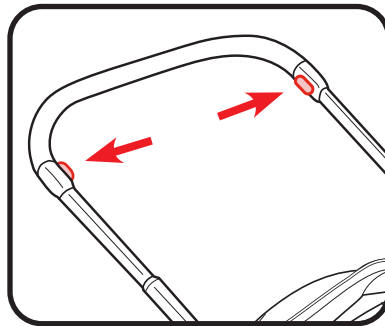

## 4-B Push Mode • Mode de poussée • Modo de empujar

1. If the handle is extended, rotating the handle to push mode will cause the handle to stop in the upright position. Slide down and hold the locks on either side of the handle to continue rotating the handle.

1. Si la poignée est déployée, la rotation de la poignée en mode poussée entraînera le blocage de la poignée en position verticale. Faire glisser et maintenir les verrous de chaque côté de la poignée pour continuer à faire pivoter la poignée.

1. Si la manija está extendida, rotarla al modo de empujar provocará que la manija se detenga en la posición vertical. Deslicela hacia abajo y sujete las trabas en ambos costados de la manija para seguir rotándola.

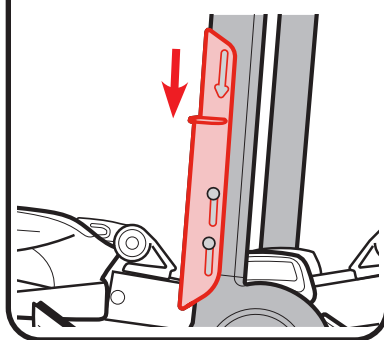
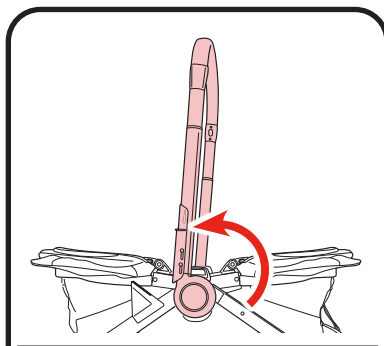

2. The handle is locked into push mode when the padlock icon on the inside of the handle is no longer visible. **CHECK** that the handle is locked by lifting up on the handle.

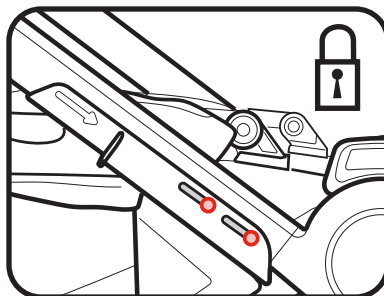

2. La poignée est verrouillée en mode de poussée lorsque l'icône de cadenas à l'intérieur de la poignée n'est plus visible. **S'ASSURER** que la poignée est solidement repliée en tirant sur la poignée.

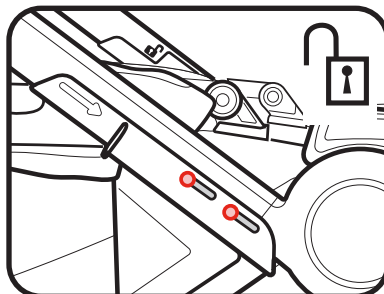

2. La manija se bloquea en el modo de empujar cuando el ya no se ve el icono del candado dentro de la manija. **VERIFIQUE** que la manija esté bloqueada levantándola.

3. To adjust the height of the handle in push mode, press the two buttons on either side of the handle while pulling the handle.

**WARNING!** Do not use the wagon with the handle adjusted to its shortest length.

3. Pour régler la hauteur de la poignée en mode poussée, appuyer sur les deux boutons de part et d'autre de la poignée tout en tirant sur la poignée.

**MISE EN GARDE!** Ne pas utiliser le chariot avec la poignée réglée à sa longueur la plus courte.

3. Para ajustar la altura de la manija en el modo de empujar, oprima los dos botones en los costados de la manija mientras tira de ella.

**¡ADVERTENCIA!** No use el carrito con la manija ajustada en la posición más corta.

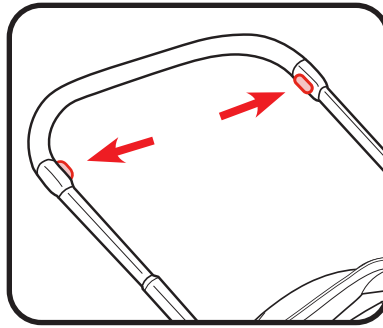

## 4-C Pull Mode • Mode de traction • Modo de tirar

1. To rotate the handle to pull mode, first slide and hold the locks on either side of the handle until you see the “unlock” icon. Then rotate the handle forward. Once the handle has rotated past the vertical position, the handle locks will automatically slide back into position.

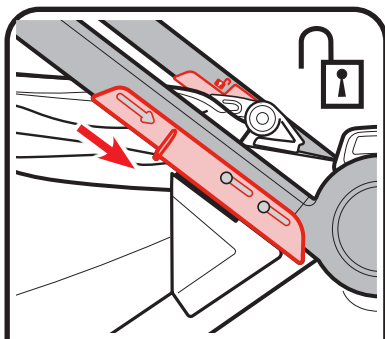

1. Pour faire pivoter la poignée en mode de traction, faire d'abord glisser les verrous de chaque côté de la poignée et les maintenir jusqu'à ce que l'icône « déverrouiller » apparaisse. Tourner ensuite la poignée vers l'avant. Une fois la poignée tournée au-delà de la position verticale, les verrous de la poignée se remettent automatiquement en place.

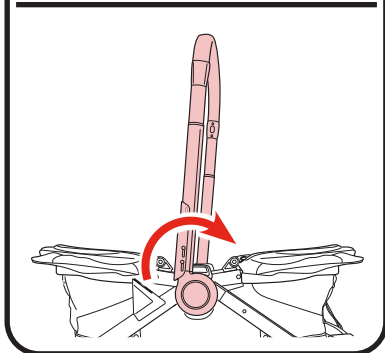

1. Para girar la manija al modo de tirar, primero deslicela y sujete las trabas en ambos costados de la manija hasta que vea el icono de “desbloquear”. Luego gire la manija hacia adelante. Cuando la manija haya girado más allá de la posición vertical, las trabas de la manija se deslizarán automáticamente en posición.

2. To adjust the height of the handle in pull mode, press the two buttons on either side of the handle while pulling the handle.

**WARNING!** Do not use the wagon with the handle adjusted to its shortest length.

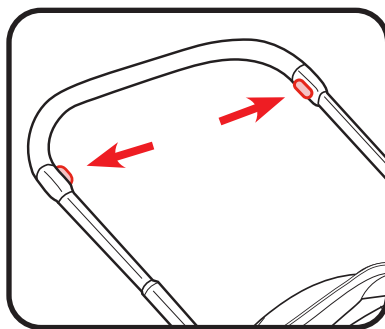

2. Pour régler la hauteur de la poignée en mode de traction, appuyer sur les deux boutons de part et d'autre de la poignée tout en tirant sur la poignée.

**MISE EN GARDE!** Ne pas utiliser le chariot avec la poignée réglée à sa longueur la plus courte.

2. Para ajustar la altura de la manija en el modo de tirar, oprima los dos botones en los costados de la manija mientras tira de ella.

**¡ADVERTENCIA!** No use el carrito con la manija ajustada en la posición más corta.

## 4-D Canopies • Baldaquins • Capotas

1. Attach the canopies by sliding the canopy attachment brackets onto the rails on the wagon. The canopy is secure when you hear a “click!”

1. Attacher les baldaquins en faisant glisser leurs supports de fixation sur les glissières du chariot. Un déclic se fait entendre lorsque le baldaquin est verrouillé en place.

1. Sujete las capotas deslizando los soportes de conexión de las capotas en las barandillas del carrito. La capota estará segura cuando escuche un “clic”.

2. Attach the bottom of the canopy to the fastening strips around the wagon frame.

2. Fixer le bas de l’auvent aux bandes de fixation autour du cadre du chariot.

2. Sujete la parte inferior de la capota a las correas de ajuste alrededor del armazón del carrito.

3. Pull forward to open canopy.

3. Tirer vers l’avant pour ouvrir le baldaquin.

3. Tire hacia adelante para abrir la capota.

4. Push backwards to close canopy.

4. Pousser vers l’arrière pour fermer le baldaquin.

4. Empuje hacia atrás para cerrar la capota.

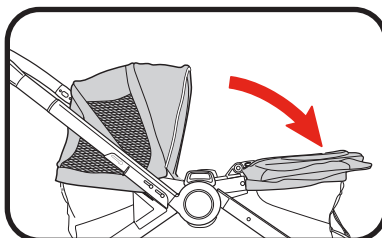
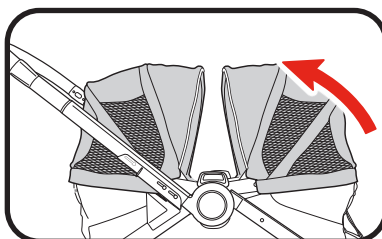
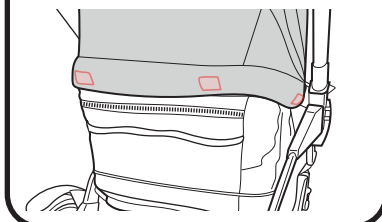
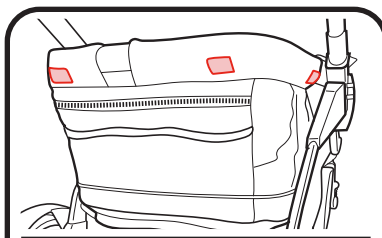
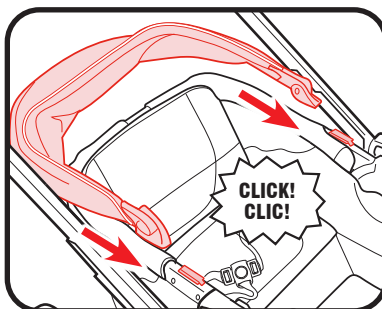

## 4-E Brakes • Les freins • Los frenos

### **⚠ WARNING**

Always apply **BOTH** brakes. **Check** that brakes are on by trying to push wagon.

### **⚠ MISE EN GARDE**

Toujours utiliser les **DEUX** freins. **Vérifiez** que les freins sont bien actionnés en essayant de faire avancer le chariot.

### **⚠ ADVERTENCIA**

Siempre use **AMBOS** frenos. **Verifique** que los frenos estén activados tratando de empujar el carrito.

1. Push down on the brake lever to lock the brakes.
1. Abaisser chaque levier de frein pour les verrouiller.
1. Empuje hacia abajo la palanca de freno para bloquear los frenos.

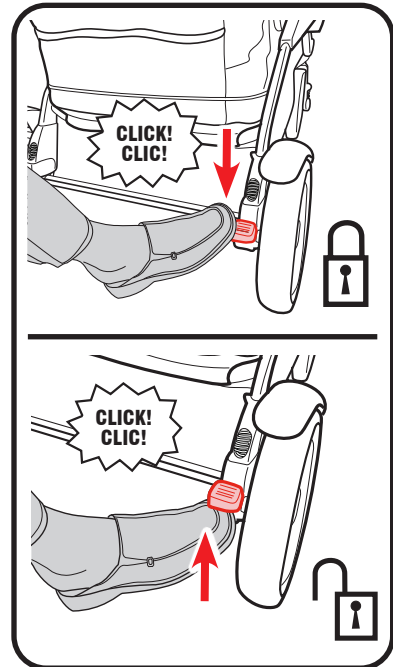

2. Lift up on the brake lever to unlock the brakes.
2. Soulever chaque levier de frein pour les déverrouiller.
2. Levante la palanca del freno para desbloquearlos.

## 4-F Swivel Wheels • Roulettes pivotantes • Las ruedas giratorias

1. Front swivel wheels lock for use on uneven surfaces such as grass, stones or gravel. Pull up on the lever to lock. Push down to unlock.

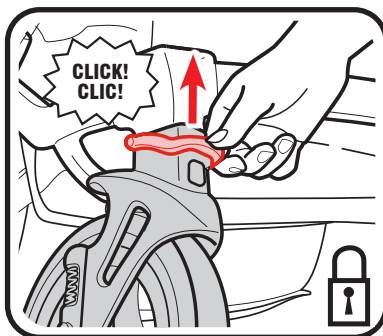

1. Les roulettes pivotantes avant se verrouillent pour utilisation sur des surfaces irrégulières comme le gazon, les cailloux ou le gravier.

Soulever le levier pour verrouiller. Appuyer pour déverrouiller.

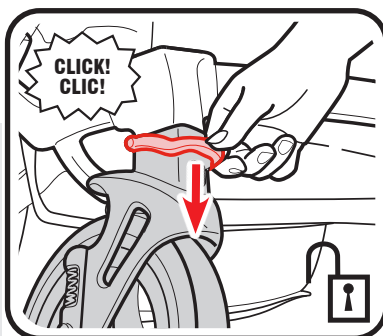

1. Las ruedas giratorias delanteras se traban para el uso en superficies desparejas tales como césped, piedras o grava. Tire de la palanca para trabarlas. Empuje hacia abajo para desbloquearlas.

## 4-G Storage pockets • Pochettes de rangement • Bolsillos de almacenamiento

### Cup Holder Pockets

Maximum weight in each cup holder pocket is 1 lb (0.4 kg).

### Pochettes porte-gobelet

Le poids maximum dans chaque pochette porte-gobelet est de 0,4 kg (1 lb).

### Bolsillos del apoyavasos

El peso máximo en cada bolsillo del apoyavasos es de 1 libra (0.4 kg).

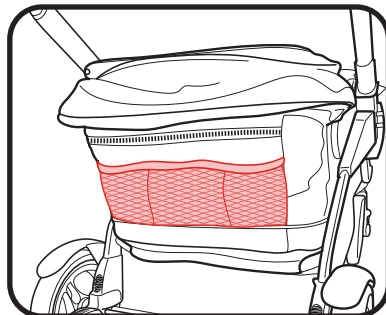

### Zipper Pocket

Maximum weight in the zipper pocket is 5 lb (2.2 kg).

### Pochette à glissière

La limite de poids maximale de la pochette à glissière est de 2,2 kg (5 lb).

### Bolsillo de cremallera

El peso máximo en el bolsillo de cremallera es de 5 libras (2.2 kg).

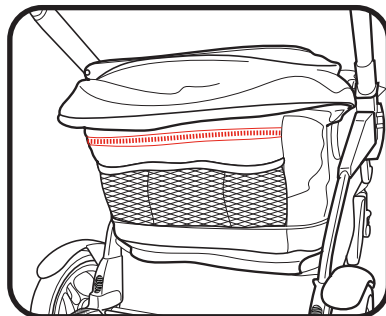

### Front Zipper Pocket

Maximum weight in the Front Zipper Pocket is 5 lb (2.2 kg).

### Pochette à glissière avant

Le poids maximum dans chaque Pochette à glissière avant est de 2,2 kg (5 lb).

### Bolsillo de cremallera frontal

El peso máximo en el Bolsillo de cremallera frontal es de 5 libras (2.2 kg).

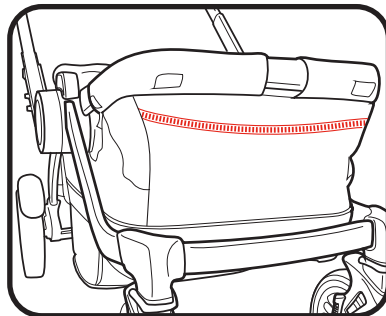



## 4-H To Secure Child • Installation sécuritaire de l'enfant • Sujetar al niño

**! WARNING** **Falling Hazard:** Always use the seat belt.

**! MISE EN GARDE**

**Danger de chute :** toujours se servir de la ceinture de sécurité.

**! ADVERTENCIA**

**Peligro de caídas:** Use siempre el cinturón de seguridad.

### 3 Point Harness • Harnais à 3 Points • Arnés de 3 puntos

1. To close, insert the waist straps into the buckle.

1. Pour fermer, insérer les courroies abdominales dans la boucle.

1. Para cerrar, inserte las correas de la cintura en la hebilla.

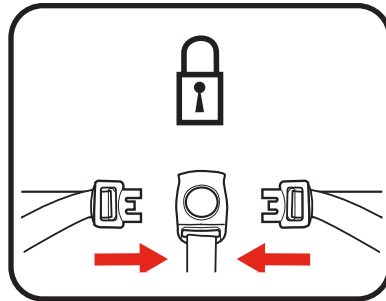

2. Use slide adjuster on the waist and crotch straps for tighter adjustment.

2. Utiliser les boucles de réglage des courroies abdominales et de l'entrejambe pour un ajustement plus précis.

2. Use el ajustador deslizable en las correas de la cintura y la entrepierna para un ajuste más preciso.

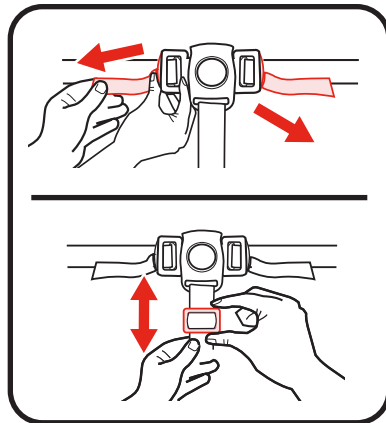

4 Use  
• Utilisation • Uso

3. To open, press button on buckle to release the waist straps.
3. Pour ouvrir, appuyer sur le bouton de la boucle pour libérer les courroies abdominales.
3. Para abrirlo, oprima el botón de la hebilla para liberar las correas de la cintura.

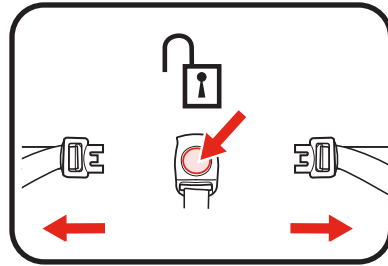

## 4-i To Fold Wagon • Pliage du chariot • Para plegar el carrito

1. If the wagon is in Push Mode, collapse the handle into the lowest position used for storage and then rotate the handle to Pull Mode, if the handle is in Pull Mode, collapse the handle into the lowest position used for storage.

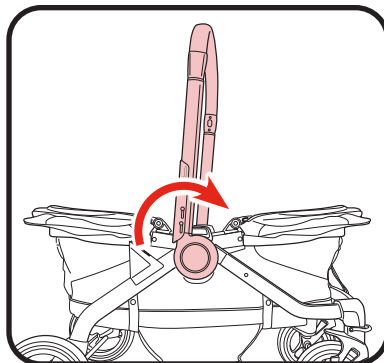

1. Si le chariot est en mode de poussée, replier la poignée dans la position la plus basse utilisée pour le rangement, puis faire pivoter la poignée en mode de traction. Si la poignée est en mode de traction, replier la poignée dans la position la plus basse utilisée pour le rangement.

1. Si el carrito se encuentra en el Modo de empujar, coloque la manija en la posición más inferior, que se utiliza para el almacenamiento, y luego gire la manija al Modo de tirar. Si la manija se encuentra en el Modo de tirar, colóquela en la posición más inferior, que se utiliza para el almacenamiento.

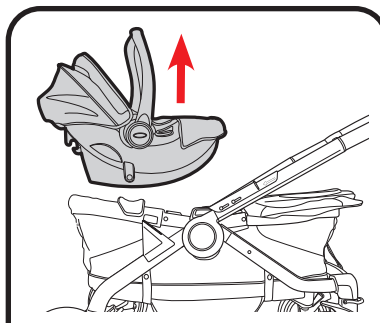

2. Before folding wagon:
  - (a) remove infant car seat if in use (sold separately).
  - (b) remove the car seat adapter if in use (sold separately).

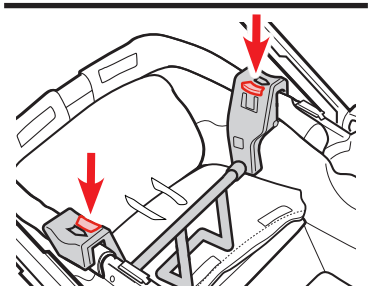

2. Avant de replier le chariot :
  - (a) retirer le siège d'auto pour bébé s'il est utilisé (vendu séparément);
  - (b) retirer l'adaptateur de siège d'auto s'il est utilisé (vendu séparément).

2. Antes de plegar el carrito:
  - (a) retire el asiento de automóvil para bebé si lo está usando (se vende por separado).
  - (b) retire el adaptador del asiento de automóvil si lo está usando (se vende por separado).

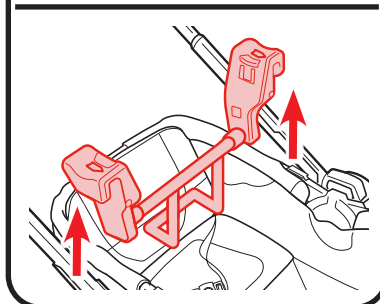

3. Close the canopies if attached.

3. Fermer les baldaquins s'ils sont installés.

3. Cierre las capotas si están conectadas.

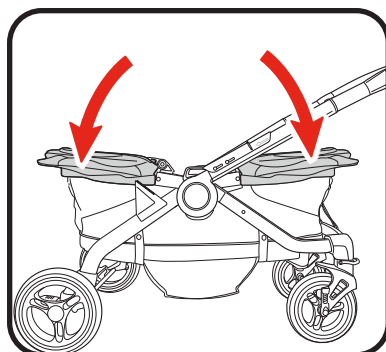

4. Lock both brakes.

4. Verrouiller les deux freins.

4. Bloquee ambos frenos.

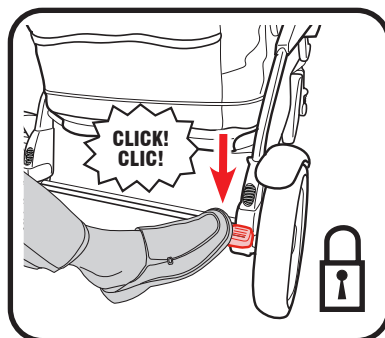

5. Make sure front swivel wheels are unlocked.

5. S'assurer que les roulettes pivotantes avant sont déverrouillées.

5. Asegúrese de que las ruedas giratorias frontales estén desbloqueadas.

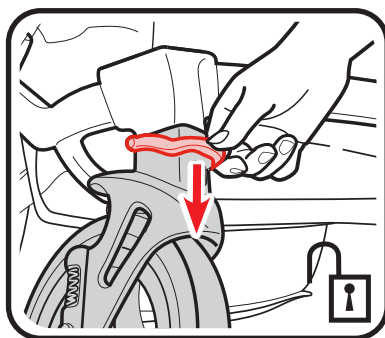

6. Fold the wagon by pulling up on the handles on both sides of the wagon.

Note: The handle will not lock into place, but can be used to stand the wagon upright.

6. Replier le chariot en tirant sur les poignées situées des deux côtés du chariot.

Remarque : La poignée ne se verrouille pas en place, mais peut être utilisée pour tenir le chariot debout.

6. Pliegue el carrito tirando de las manijas en ambos costados del carrito.

Nota: La manija no se bloqueará en posición, pero puede usarse para colocar el carrito vertical.

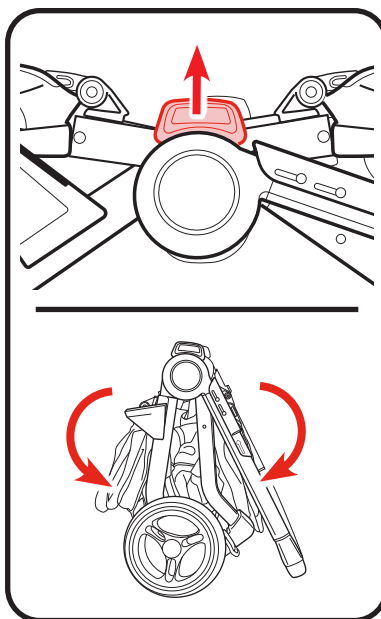

Tip! Push down on the hub with your thumb to make pulling the handles easier.

Conseil! Appuyer sur le moyeu avec le pouce pour tirer plus facilement les poignées.

¡Consejo! Empuje hacia abajo en el núcleo con el pulgar para hacer que sea más fácil tirar las manijas.

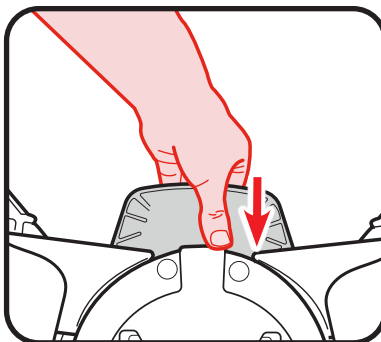

Tip! To fold more compact, rotate the front wheels inward.

Conseil! Pour replier le chariot de manière plus compacte, faire pivoter les roulettes avant vers l'intérieur.

¡Consejo! Para plegarlo de un modo más compacto, gire las ruedas frontales hacia adentro.

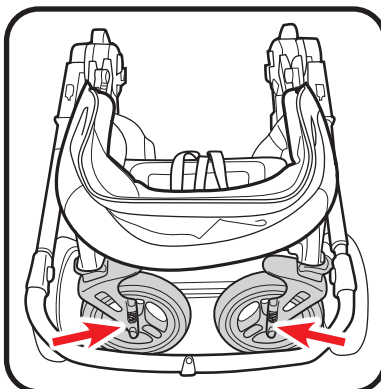

7. Check to make sure storage latch is engaged.
7. S'assurer que le loquet de rangement est engagé.
7. Verifique que la traba de almacenamiento esté trabada.

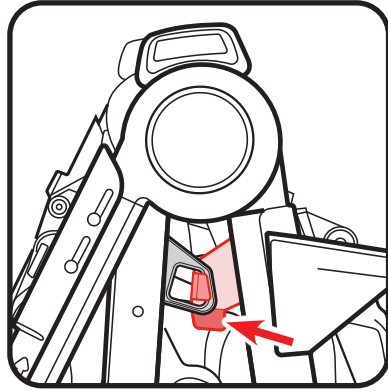

## 4-J To Unfold Wagon • Dépliage du chariot • Para desplegar el carrito

1. With the wagon on the ground, make sure the wagon is standing up.

1. Déposer le chariot au sol et s'assurer qu'il tient debout.

1. Con el carrito en el piso, asegúrese de que esté el carrito esté de pie.

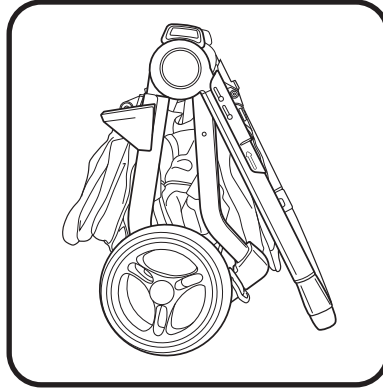

2. To make unhooking the storage latch easier, squeeze the two halves of the wagon together.

2. Pour faciliter le décrochage du loquet de rangement, serrer les deux moitiés du chariot ensemble.

2. Para desenganchar la traba de almacenamiento de forma más fácil, apriete juntas las dos mitades del carrito.

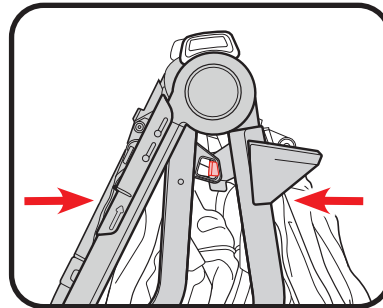

3. Unhook the storage latch by pushing the tab.

3. Décrocher le loquet de rangement en appuyant sur la languette.

3. Desenganche la traba de almacenamiento empujando la pestaña.

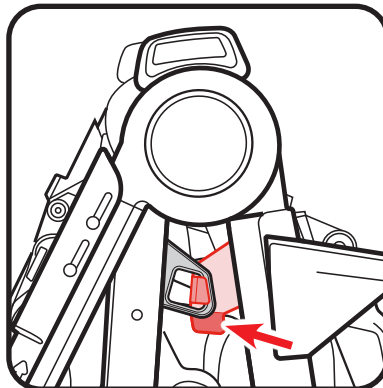

4. Lift both top rails up until you hear a “click!” to unfold the wagon.
4. Soulever les deux traverses supérieures jusqu'à ce qu'un déclic se fasse entendre pour déplier le chariot.
4. Levante ambas barandillas superiores hasta que escuche un clic para desplegar el carrito.

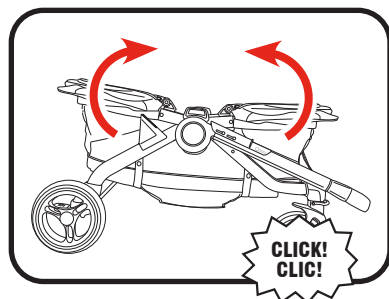

5. **CHECK** that the wagon is locked securely in place. The **RED** indicator on each center hub should not be visible.
5. **VÉRIFIER** que le chariot est bien verrouillé en place. L'indicateur **ROUGE** sur chaque moyeu central ne doit pas être visible.
5. **VERIFIQUE** que el carrito esté bloqueado en posición de forma segura. El indicador **ROJO** de cada núcleo central no debe estar visible.

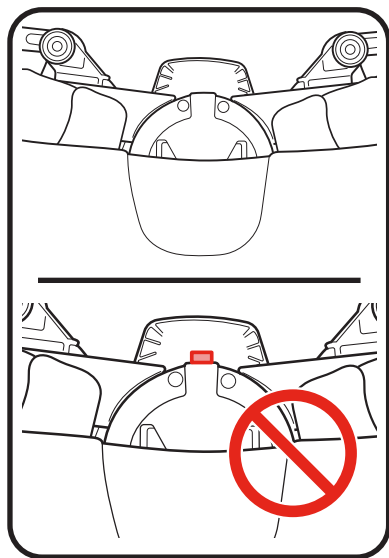



## 5-A Care and Maintenance • Soins et entretien • Cuidado y mantenimiento

- **DO NOT MACHINE WASH WAGON FABRIC.** The wagon fabric cannot be removed. It should only be wiped with a mild soap, taking care not to soak the material. NO BLEACH or detergent.
- **TO CLEAN WAGON FRAME,** use only household soap and warm water. NO BLEACH or detergent.
- **FROM TIME TO TIME CHECK YOUR WAGON** for loose screws, worn parts, torn material or stitching. Replace or repair the parts as needed. Use only Graco® replacement parts.
- **EXCESSIVE EXPOSURE TO SUN OR HEAT** could cause fading or warping of parts.
- **IF WAGON BECOMES WET,** unfold the wagon, open the canopies and allow to dry thoroughly before storing.
- **IF WHEEL SQUEAKS,** use a light oil (e.g., WD-40, 3-in-1, or sewing machine oil). It is important to get the oil into the axle and wheel assembly as illustrated.

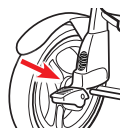

### • WHEN USING YOUR WAGON AT THE BEACH

It is recommended that the front swivel wheels are locked and the wagon is used in “pull” mode when used on loose sand. Completely clean your wagon afterward to remove sand and salt from mechanisms and wheel assemblies.

- **NE PAS LAVER À LA MACHINE LE TISSU DU CHARIOT.** Le tissu du chariot ne peut pas être retiré. Il ne doit être nettoyé qu’avec un savon doux en prenant garde de ne pas détrempier le tissu. NE PAS UTILISER DE JAVELLISANT ni de détergent.
- **POUR NETTOYER L’ARMATURE DE LA CHARIOT,** utilisez un savon de ménage et de l’eau tiède. PAS D’EAU DE JAVEL ou détergent.
- **VÉRIFIER LE CHARIOT DE TEMPS EN TEMPS,** pour des vis desserrées, pièces usagées, tissu ou couture déchiré. Remplacez ou réparez ces pièces si nécessaire. Utilisez seulement les pièces de remplacement Graco®.
- **UNE EXPOSITION PROLONGÉE AU SOLEIL** peut provoquer une décoloration prématurée du tissu et du plastique.
- **SI LE CHARIOT EST TREMPÉ,** déployer le chariot, ouvrir les baldaquins et le laisser sécher complètement avant le rangement.
- **SI LES ROUES GRINGENT,** utilisez une huile légère (i.e. WD-40, 3 dans 1, ou bien une huile pour machine à coudre). Il est important de déposer l’huile dans l’essieu de la roue.
- **LORS DE L’UTILISATION DU CHARIOT À LA PLAGES,** Il est recommandé de verrouiller les roulettes pivotantes avant et d’utiliser le chariot en mode « traction » pour circuler sur du sable meuble. Prenez soin de bien la nettoyer après l’usage afin d’enlever le sable et le sel du mécanisme et des roues.

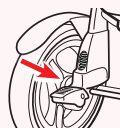

- **NO LAVE A MÁQUINA LA TELA DEL CARRITO.** La tela del carrito no se puede sacar. Se debe limpiar solamente con un jabón suave, teniendo cuidado de no empapar el material. NO USE BLANQUEADOR ni detergentes.
- **PARA LIMPIAR EL ARMAZÓN DEL CARRITO:** usar solamente jabón de uso doméstico y agua tibia. NO USE CLORO o detergente.
- **COMPRUEBE DE VEZ EN CUANDO SU CARRITO** para determinar si hay tornillos flojos, piezas gastadas, material o costuras rotas. Cambie o repare las piezas según sea necesario. Use solamente repuestos marca Graco®.
- **EL CONTACTO EXCESIVO CON EL SOL O EL CALOR** podría causar que se destiña o se tuerzan algunas piezas.
- **SI EL CARRITO SE MOJA,** desplieguelo, abra las capotas y déjelo secar completamente antes de guardarlo.
- **SI LAS RUEDAS HACEN RUIDO,** use un aceite liviano (por ej., WD-40, 3-en-1, o aceite para máquinas de coser). Es importante hacer penetrar el aceite en el eje y equipo de la rueda como se ilustra.
- **CUANDO USE EL CARRITO EN LA PLAYA,** Se recomienda bloquear las ruedas giratorias frontales y usar el carrito en el modo de “tirar” cuando se use en arena. Limpie el carrito completamente después para sacar la arena y la sal de los mecanismos y equipos de las ruedas.

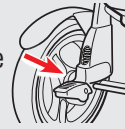

**Notes • Remarques • Notas**

**5-B Replacement Parts • Warranty Information (USA)**  
**Pièces de rechange • Renseignements sur la**  
**garantie (au Canada)**  
**Piezas de repuesto • Información sobre la**  
**garantía (EE.UU.)**

**To purchase parts or accessories or for warranty information in the United States, please contact us at the following:**

**[www.gracobaby.com](http://www.gracobaby.com)**

**or/o**

**1-800-345-4109**

**Para comprar piezas o accesorios o para obtener información sobre la garantía en los Estados Unidos, por favor comuníquese con nosotros en:**

**To purchase parts or accessories or for warranty information in Canada, please contact us at the following :**

**Pour commander des pièces ou pour service sous garantie au Canada, communiquer avec nous :**

**[www.gracobaby.ca](http://www.gracobaby.ca)**

**or/ou**

**1-800-345-4109**

**5-C Product Registration (USA)**  
**Enregistrement du produit (États-Unis)**  
**Registro del producto (EE.UU.)**

To register your Graco® product from within the U.S.A. visit us online at [www.gracobaby.com/productregistration](http://www.gracobaby.com/productregistration) or return registration card provided with your product. We currently do not accept product registrations from those living outside the United States of America.

Pour inscrire votre produit Graco® aux États-Unis, visiter notre site Internet [www.gracobaby.com/productregistration](http://www.gracobaby.com/productregistration) ou retourner la carte d'enregistrement fournie avec le produit. Pour le moment nous n'acceptons pas d'inscriptions de produits des résidents hors des États-Unis.

Para registrar su producto Graco® desde dentro de los EE.UU., visítenos en línea en [www.gracobaby.com/productregistration](http://www.gracobaby.com/productregistration) o envíe la tarjeta de registro provista con su producto. Actualmente no aceptamos registros de los productos de quienes viven fuera de los Estados Unidos de América.