



www.gracobaby.com

TURBOBOOSTER LX

SISTEMA DE SEGURIDAD PARA NIÑOS

Lea este manual de instrucciones

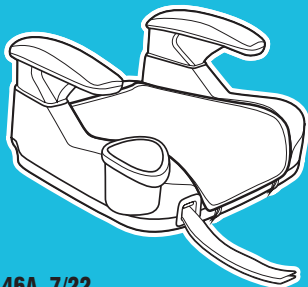

No instale ni use este sistema de seguridad para niños hasta que haya leído y entendido las instrucciones en este manual.

NO USAR DEBIDAMENTE ESTE SISTEMA DE SEGURIDAD PARA NIÑOS AUMENTA EL RIESGO DE LESIONES GRAVES O LA MUERTE EN UN ACCIDENTE O AL DETENERSE REPENTINAMENTE.

NWL0001453446A 7/22

1 Importante

Páginas 5-16

1-A Guía rápida a su manual

1-B ¡Bienvenido a la familia Graco!

1-C Antes de Empezar

Registre este sistema de seguridad para niños

Si necesita ayuda

Certificación

Vida útil del asiento de automóvil

Protección del asiento del vehículo

Uso durante clima cálido

1-D Advertencias de seguridad

2 Características

Páginas 17-18

2-A Características del asiento de automóvil

3 Asiento elevado para niños

Páginas 19-23

3-A Uso como asiento elevado para niños

3-B Instalación del asiento sin respaldo

4 Cómo asegurar al niño

Páginas 24-29

4-A Asegurar al niño en el asiento sin respaldo

5 Accesorios

Página 30

6 Información del vehículo

Páginas 31-35

- 6-A** Cómo desinstalar los conectores del anclaje inferior
- 6-B** Elegir la ubicación del asiento en el vehículo
- 6-C** Lugares peligrosos para el asiento en el vehículo
- 6-D** Cinturones de seguridad del vehículo

7 Cuidado y limpieza

Páginas 36-37

- 7-A** Limpieza de la almohadilla del asiento
- 7-B** Limpieza de las correas de los anclajes inferiores

1-A Guía rápida a su manual

Este asiento de automóvil es para niños:

**40 a 100 lb (18.1 a 45 kg) 43 a 57 pulgadas
(110.1 a 145 cm) por lo menos 4 años de edad**

Ensamblaje del Asiento de Automóvil (en modelos selectos)

Requiere que lo arme un adulto

1. Los Apoyabrazos

Para sujetar los apoyabrazos a la base, oprímalos en la abertura de la base.

VERIFIQUE que los apoyabrazos están bien conectados, jalando los mismos.

2. El Apoyavasos

EL APOYAVASOS DEBE INSTALARSE.

Saque el apoyavasos del compartimiento de abajo de la base.

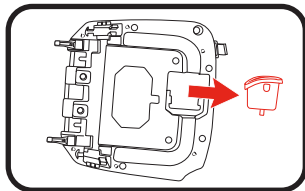
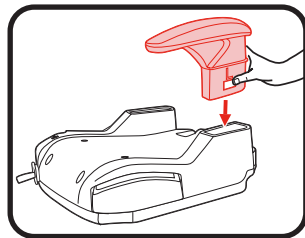

i **1 Importante**

i
1 Importante

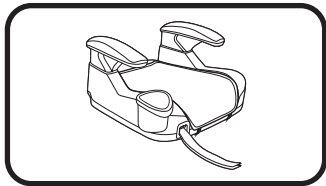
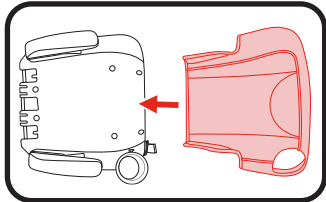
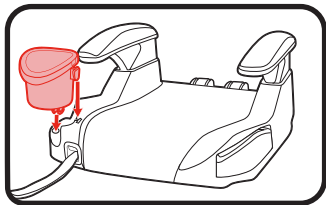

Alinee las lengüetas de abajo y el costado del apoyavasos con las ranuras de la base y oprímalo en su lugar.

NO SAQUE EL APOYAVASOS UNA VEZ QUE ESTÉ SUJETADO.

3. La Almohadilla

Pase la almohadilla del asiento alrededor del frente de la base y sujétela con las correas elásticas como se indica.

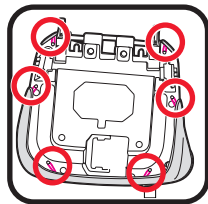

Su asiento para niños de Graco ya está lista para usar.

Conozca su asiento de automóvil

Consulte la sección 2-A para ver todas las características de este asiento elevado para niños.

¿Qué lugar del asiento debo usar?

El mejor lugar para colocar este asiento elevado para niños es:

- El que recomienda el manual del dueño de su vehículo, y
- Resulta en una instalación segura de este asiento elevado para niños.

Algunos vehículos tienen requerimientos específicos sobre dónde se puede instalar el asiento de automóvil, por lo tanto, consulte el manual del dueño de su vehículo para obtener las posiciones disponibles para el asiento, si las hay. Por ejemplo, algunas veces el centro del asiento trasero tiene un cinturón de seguridad del vehículo que es solamente un cinturón de seguridad del vehículo para la falda, que no se puede usar con el asiento elevado.

Consulte la sección 6-B, 6-C, 6-D de este manual Y el manual del dueño de su vehículo.

Según las estadísticas de accidentes, el lugar más seguro para su niño en cualquier vehículo es el asiento trasero. El centro del asiento trasero puede ser el lugar más seguro durante un posible impacto lateral.



Usar el asiento de automóvil correctamente

Para tener la seguridad de que su niño esté debidamente asegurado, consulte la sección 3 y 4 para que quepa su niño.

Quando lo instala como asiento para niños

Sistema de anclaje inferior

Sistema de anclaje inferior consiste en barras de anclajes inferiores, que están incorporados a su vehículo y ganchos que están incorporados en su asiento de automóvil.

Consulte la sección 3 de este manual Y el manual del dueño de su vehículo antes de instalar.

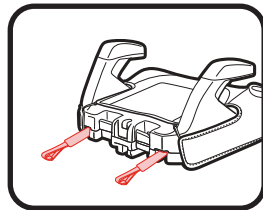

Cinturón de seguridad del vehículo

Hay uno tipo de cinturón de seguridad del vehículo que se puede usar: El cinturón para la falda y el hombro.

Consulte la sección 3 de este manual Y el manual del dueño de su vehículo.

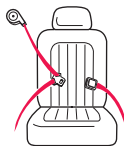

Instalación del asiento para niños

Use el cinturón para la falda y el hombro solamente

Consulte la sección 3

Posición del cinturón para la falda

El cinturón para la falda debe estar en frente del apoyabrazos y pasar a través de las caderas y los muslos de su niño.

Consulte la sección 4

Posición del cinturón para el hombro

El cinturón para el hombro debe cruzar el hombro entre el cuello y el borde del hombro.

Consulte la sección 4

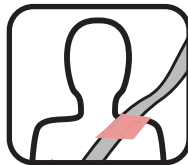
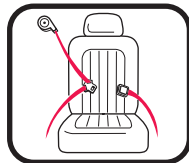

i 1 Importante



1 Importante

1-B ¡Bienvenido a la familia Graco!

La seguridad de su niño depende de usted. Ningún asiento de automóvil garantiza la protección contra lesiones en toda situación, pero su utilización correcta ayuda a reducir el riesgo de lesiones graves o la muerte.

Aunque parezca fácil determinar cómo usar este asiento de automóvil por su cuenta, debe seguir las instrucciones detalladas en este manual de instrucciones para asegurar que los pasos que siguen se cumplen correctamente.



1 Importante

1-C Antes de empezar

Registre este sistema de seguridad para niños

Por favor, llene la tarjeta de registro con franqueo prepago sujeta al asiento y envíela hoy mismo por correo **o regístrese en línea en www.gracobaby.com/carseatregistration.**

Los sistemas de seguridad para niños pueden ser retirados del mercado por problemas de seguridad. Debe registrar este sistema para que lo podamos contactar en dicho caso. Envíe su nombre, dirección y el número del modelo del sistema y la fecha de fabricación a:

Graco Children's Products, Inc.

Attn: Customer Service

P.O. Box 169, Elverson, PA 19520-9901

o llame al 1-800-345-4109

o inscríbese en línea en www.gracobaby.com/carseatregistration

Para obtener información sobre el retiro del mercado, llame a la línea gratuita de información de seguridad del vehículo automotor del Gobierno de EE.UU. al 1-888-327-4236 (TTY: 1-800-424-9153) o visite <http://www.NHTSA.gov>.



1 Importante

Como referencia futura o si cambia de dirección, registre el nombre del modelo, número del modelo, fecha de fabricación y fecha de compra de este asiento de automóvil en el lugar que sigue. Puede encontrar esta información en la tarjeta de registro si todavía la tiene o en la etiqueta con la fecha que está en el respaldo del asiento de automóvil.

Nombre del modelo _____

Número de modelo _____

Fecha de fabricación _____

Fecha de compra _____

Si necesita ayuda

En los EE.UU., por favor, comuníquese con nuestro Departamento de Servicio al Cliente con cualquier pregunta que pudiera tener sobre piezas, uso o mantenimiento. Cuando se comunica con nosotros, por favor tenga listo el número de modelo y la fecha de fabricación para que lo podamos ayudar más eficientemente. Estos números pueden encontrarse en una etiqueta ubicada en el respaldo de su asiento de automóvil.

Para recursos adicionales o para que un técnico en seguridad de pasajeros infantiles inspeccione su asiento, por favor visite los siguientes sitios Web:

www.nhtsa.gov • www.seatcheck.org • www.safekids.org

Certificación

Este sistema de seguridad para niños cumple con o excede todos los requisitos requeridos por la norma Federal 213 de seguridad de automóviles para uso en automóviles.



Este sistema de seguridad para niños **NO** está certificado para aeronaves uso porque las aeronaves no tienen cinturones para los hombros.

Vida útil del asiento de automóvil

DEJE de usar este asiento de automóvil y tírelo a la basura 10 años después de la fecha de fabricación. Busque la etiqueta en el respaldo del asiento de automóvil.

Graco Children's Products Inc. aconseja no prestar ni transferir un asiento de automóvil a menos que usted conozca la historia completa del producto. Tampoco aconsejamos la compra de un asiento de automóvil de segunda mano.

Protección del asiento del vehículo

Proteja el asiento del vehículo. Use una alfombrilla, una toalla o una manta fina debajo y detrás del asiento de automóvil.



1 Importante

Uso durante clima cálido

Las piezas del asiento de automóvil se pueden calentar mucho cuando están bajo el sol o cuando hace calor. **Para evitar quemaduras, compruebe siempre la temperatura del asiento antes de sentar al niño.**

1-D Advertencias de seguridad

Ningún asiento de automóvil garantiza la protección contra lesiones en toda situación, pero su utilización correcta ayuda a reducir el riesgo de lesiones graves o la muerte. **LEA ESTE MANUAL CON ATENCIÓN.**

! ¡ADVERTENCIA!

No cumplir estas instrucciones y las de las etiquetas del sistema de seguridad para niños podría causar el choque del niño contra el interior del vehículo durante una parada repentina o un accidente.

! Al orientarse hacia adelante, los niños deben utilizar el sistema del arnés incorporado siempre que sea posible hasta que alcancen la altura o el peso máximo para sentarse orientados hacia adelante que corresponde con su asiento de automóvil. En ese momento, los niños deben viajar en un asiento para niños con posicionamiento del cinturón. Ya no necesitará utilizar un asiento para niños cuando el cinturón de seguridad del vehículo se ajuste al niño adecuadamente, típicamente al alcanzar los 4 pies con 9 pulgadas (145 cm) de altura y cuando tenga entre 8 y 12 años de edad. Asegúrese de verificar las leyes locales y estatales, además de las recomendaciones de la AAP y la NHTSA para el uso del asiento de automóvil.

! Consulte el manual del dueño de su vehículo para obtener más información sobre las bolsas de aire y el uso de un asiento de automóvil.

! Si su vehículo no tiene un asiento trasero, consulte el manual del dueño de su vehículo.

! Sujete siempre el asiento de automóvil con el anclajes inferiores o el cinturón de seguridad del vehículo, incluso cuando esté desocupado. En un accidente, un asiento de automóvil sin sujetar puede lastimar a los pasajeros.



1 Importante

! Elija el lugar adecuado para el asiento de automóvil en su vehículo.

! Se debe reemplazar el asiento de automóvil tras haber sido sometido a un accidente. ¡NO lo use de nuevo! Un accidente podría causar daños ocultos y su utilización repetida podría causar lesiones graves o la muerte.

! NO use el asiento de automóvil si ha resultado dañado o si faltan piezas.

! NO use accesorios o repuestos que no sean los que son provistos por Graco. Su uso podría alterar el rendimiento del asiento de automóvil.

! Nunca deje al niño solo, inclusive cuando duerme. El niño podría enredarse en las correas del vehículo y estrangularse o ahogarse.

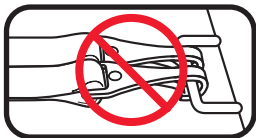

! No conecte nunca dos conectores de los anclajes inferiores a un barra de anclaje inferior del vehículo a menos que el fabricante del vehículo lo especifique.

2-A Características del asiento de automóvil

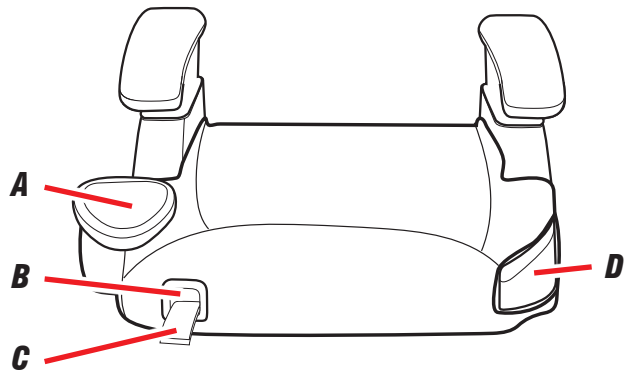

- A** *Apoyavasos*
- B** *Palanca de liberación de los Anclajes Inferiores*
- C** *Correa de ajuste de los Anclajes Inferiores*
- D** *Compartimiento de Almacenamiento*

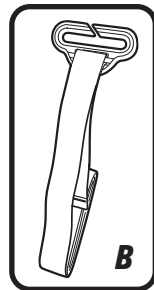
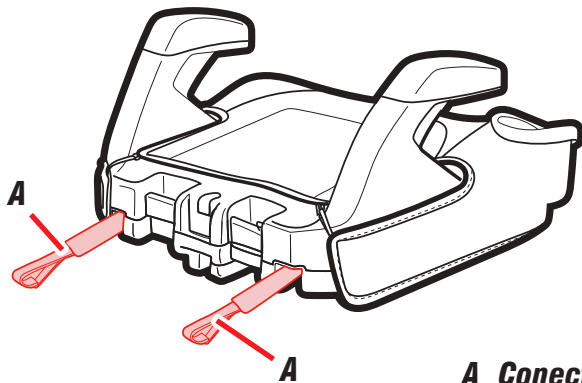

- A** *Conectores de anclaje inferior*
- B** *Presilla de posicionamiento del cinturón (recuadro)*

3-A Uso como asiento elevado para niños

Uso del asiento para niños sin respaldo:
40 a 100 lb (18.1 a 45 kg)
43 a 57 pulgadas (110.1 a 145 cm)
por lo menos 4 años de edad

- Ponga el asiento de automóvil orientado hacia adelante en el asiento trasero del vehículo.
- Asegúrese de que el cinturón de seguridad del vehículo para la falda esté apretadamente ajustado y bajo en la cadera del niño y que pase por en frente del apoyabrazos en la vía del cinturón del asiento marcado con una etiqueta verde.
- Los cinturones del vehículo **DEBEN** estar planos contra el niño y **NO DEBEN** estar doblados.
- El cinturón de seguridad del vehículo para el hombro se ajusta apretadamente y deberá estar entre el cuello del niño y el borde del hombro.
- **NO** deje que su niño se afloje o salga por abajo del asiento.
- **Nunca** use el cinturón de seguridad del vehículo solamente para la falda a través del frente del niño.



Cinturón de seguridad del vehículo para la falda y el hombro



3 Asiento elevado

3 Asiento elevado

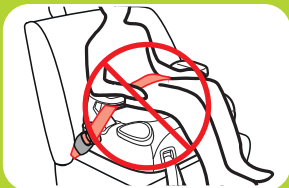

Nunca use el cinturón de seguridad del vehículo solamente para la falda a través del frente del niño



- **NO** ponga el cinturón de seguridad del vehículo para el hombro debajo del brazo del niño o su espalda.
- **NO** ponga el cinturón de seguridad del vehículo sobre la parte de arriba de los apoyabrazos.
- El frente del asiento **NO DEBE** quedar suspendido en el frente del asiento del vehículo.
- Si el niño no puede mantener el cinturón de seguridad del vehículo debidamente colocado, **NO** use este asiento. Use un asiento de automóvil diferente.

Al orientarse hacia adelante, los niños deben utilizar el sistema del arnés incorporado siempre que sea posible hasta que alcancen la altura o el peso máximo para sentarse orientados hacia adelante que corresponde con su asiento de automóvil. En ese momento, los niños deben viajar en un asiento para niños con posicionamiento del cinturón. Ya no necesitará utilizar un asiento para niños cuando el cinturón de seguridad del vehículo se ajuste al niño adecuadamente, típicamente al alcanzar los 4 pies con 9 pulgadas (145 cm) de altura y cuando tenga entre 8 y 12 años de edad. Asegúrese de verificar las leyes locales y estatales, además de las recomendaciones de la AAP y la NHTSA para el uso del asiento de automóvil.

3-B Instalación del asiento sin respaldo



3 Asiento
elevado

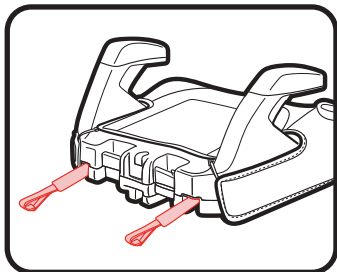

Graco permite sujetar el asiento de automóvil con los acoplamiento de anclaje inferior en el modo elevado. El niño **DEBE ESTAR SUJETADO** con el cinturón de seguridad del vehículo para el hombro y la falda. Se puede usar los acoplamiento de anclaje inferior en el modo elevado independientemente del peso del niño hasta las 100 libras (45 kg).

Verifique lo siguiente antes de usar los anclajes inferiores en el modo asiento elevado:

- Los conectores de los anclajes inferiores **NO** interfieren con las hebillas o cinturones de seguridad del vehículo.

Si la correa de los anclajes inferiores interfiere con los cinturones de seguridad del vehículo o si la posición elegida no tiene los anclajes inferiores, usted **DEBE** guardar la correa de los anclajes inferiores como se indica. Sujete siempre el asiento de automóvil con los anclajes inferiores o el cinturón de seguridad del vehículo, incluso cuando esté desocupado. En un accidente, un asiento de automóvil sin sujetar puede lastimar a los pasajeros.

3 Asiento elevado



1. Ponga el asiento orientado hacia delante en el asiento trasero del vehículo

Colóquelo orientado hacia adelante en el asiento del vehículo que tiene un cinturón para la falda y el hombro. La base debe estar lo más plana posible sobre el asiento del vehículo.

Consulte la sección 4 para asegurar a su niño.

Si usa los acoplamiento de anclaje inferior

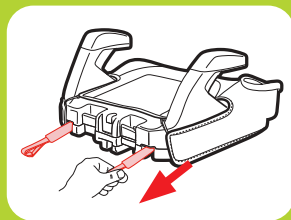

2. Extienda las correas de los anclajes inferiores

Para facilitar la instalación, extienda los anclajes inferiores hasta alcanzar su máxima longitud al oprimir el botón en la parte delantera de la base y tirar de las correas.

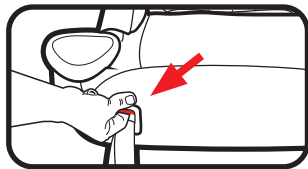

3. Sujete los conectores de los anclajes inferiores a los anclajes inferiores de los anclajes inferiores del vehículo.

Las correas de los anclajes inferiores no deben estar dobladas.

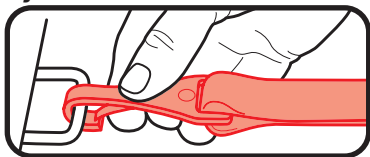

4. Tensione las correas de anclaje inferiores

Elimine toda la flojedad de las correas de anclaje inferiores empujando el asiento para niños y tirando las correas en el frente del asiento para niños.

Dependiendo de su vehículo, es posible que necesite alinear los conectores de los anclajes inferiores con las ranuras en la base para conseguir una buena instalación.

El fondo del asiento debe estar lo más plano posible sobre el asiento del vehículo.

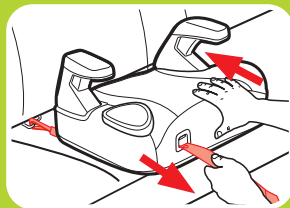
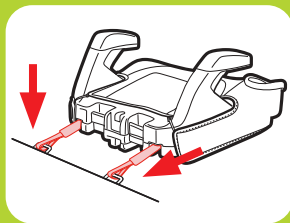

**3 Asiento
elevado**

4-A Asegurar al niño en el asiento sin respaldo

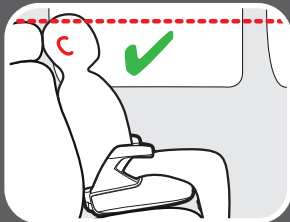

! ¡ADVERTENCIA!

Use solamente el sistema de cinturón del vehículo para la falda y el hombro cuando sujete a su niño en el asiento para niños.

1. Ponga el niño en el asiento

Pídale a su niño que se siente en el asiento, con la espalda plana contra el respaldo del asiento del vehículo.

2. Los oídos deben estar por debajo de la parte de arriba del respaldo del asiento o del soporte de la cabeza

3. Trabe el cinturón de seguridad del vehículo para la falda y el hombro

Asegúrese de que la parte de la falda del cinturón de seguridad del vehículo pase enfrente de ambos apoyabrazos y que el cinturón para el hombro pase debajo del apoyabrazos en el lado con la traba.

Asegúrese de que la parte de la falda del cinturón de seguridad del vehículo esté baja a través de las caderas de su niño.

Tenga la seguridad de que el cinturón de seguridad del vehículo para el hombro pase por los hombros de su niño, entre el cuello y el borde del hombro.

Podría necesitar usar la presilla de posicionamiento del cinturón para obtener un buen calce. Consulte “Usando la presilla de posicionamiento del cinturón”

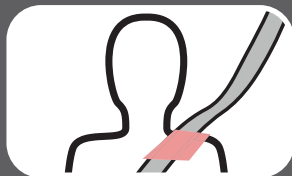

¿Está todo correcto?

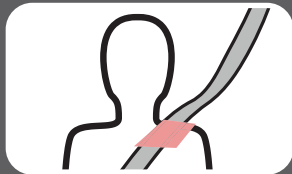

Nunca use solamente el cinturón para la falda

***Cinturón para la falda en frente del apoyabrazos
y que cruza bajo en las caderas y los muslos***

***El cinturón para el hombro cruza el hombro,
entre el cuello y el borde del hombro***

Usar la presilla de posicionamiento del cinturón

1. Asegúrese de que el cinturón de seguridad del vehículo para el hombro esté en la zona roja como se indica

Si el cinturón de seguridad del vehículo para el hombro está fuera de esta zona, **DEBE** usar la presilla de posicionamiento del cinturón. **NO** utilice la presilla de posicionamiento del cinturón si el cinturón para el hombro está dentro de la zona roja.

2. Sujete la presilla de posicionamiento del cinturón

La presilla de posicionamiento del cinturón del hombro **DEBE** estar sujeta a la ranura en el fondo de la base. Inserte el extremo con el nudo de la correa a través de la ranura en la parte de abajo del asiento exactamente como se indica.



3. Pase la presilla y la correa por el nudo

Pase la presilla y la correa a través del extremo del nudo como se indica y tire la correa hacia arriba.

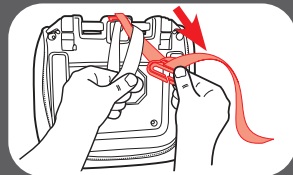
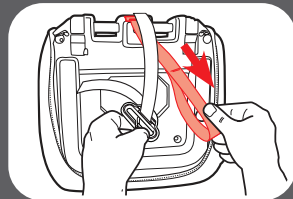
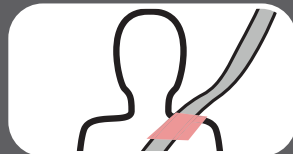

4 Cómo asegurar
al niño



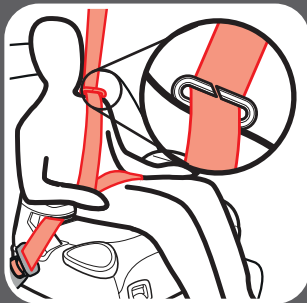
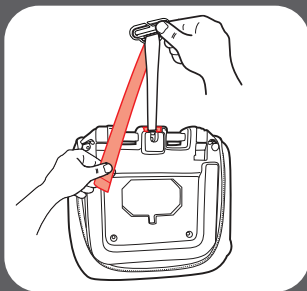

4. El extremo libre de la correa debe mirar hacia el frente del asiento

5. Ponga el niño en el asiento, trabe el niño en el asiento y sujete la presilla de posicionamiento del cinturón

Con la espalda del niño plana contra el respaldo del asiento del vehículo, trabe al niño. Luego deslice la presilla hacia el cinturón de seguridad del vehículo para el hombro como se indica.

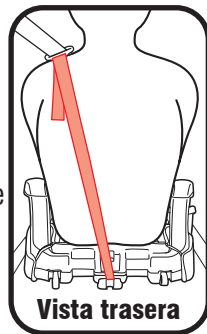

6. *Ajuste la presilla de posicionamiento del cinturón según su niño*

Alargue o acorte la longitud del cinturón como se indica.

La presilla debería caber arriba del hombro como se indica.

Asegúrese de que la parte de la falda del cinturón de seguridad del vehículo esté baja a través de las caderas de su niño.

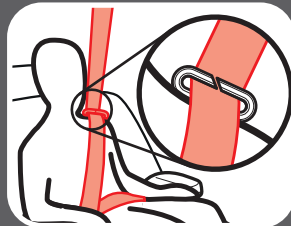
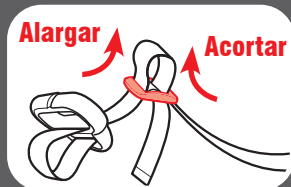

4 Cómo asegurar
al niño



5 Accesorios *(en selectos modelos)*

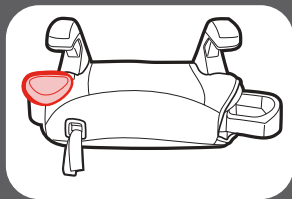

Apoyavasos

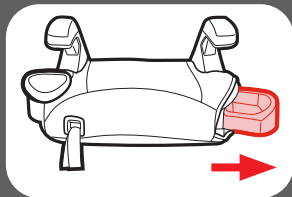

Compartimiento de Almacenamiento

6-A Cómo desinstalar los conectores del anclaje inferior

El Conector del Anclaje Inferior

Oprima el botón de liberación hacia arriba en la parte delantera del asiento para niños y tire ligeramente para alejarlo del asiento.

Oprima el resorte del gancho. Empuje el gancho hacia dentro, levántelo, gírelo y tire hacia afuera en el sentido opuesto al punto de anclaje.

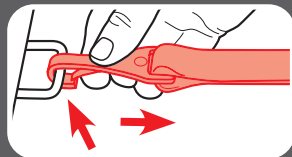
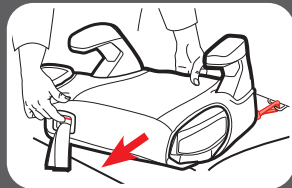



6-B Elegir la ubicación del asiento en el vehículo

Consulte el manual del dueño del vehículo para identificar los lugares del asiento.

El mejor lugar para colocar este asiento de automóvil es:

- El que recomienda el manual del dueño de su vehículo, y
- Resulta en una instalación segura de este asiento de automóvil

En caso de que no haya un asiento trasero disponible y/o no tiene otra opción que poner al niño que no sea un bebé en un asiento de automóvil orientado hacia atrás en un asiento delantero, la Administración Nacional de Seguridad de Tráfico en Carreteras (NHTSA) recomienda que tome las siguientes medidas:

- Asegurar que el niño esté debidamente sujetado según su edad y tamaño
- Mover el asiento todo lo posible hacia atrás
- Tener la seguridad de que el niño no esté fuera de posición, tal como inclinado hacia adelante en el lugar de despliegue de la bolsa de aire
- Poner el interruptor de activación de la bolsa de aire, si está disponible, en la posición DESACTIVADA

6-C Lugares peligrosos para el asiento en el vehículo

Nunca instale este asiento de automóvil en uno de los siguientes lugares del vehículo:



asientos del vehículo
orientados hacia atrás o
el costado



modo asiento elevado
con un cinturón de
seguridad del vehículo
solamente para la falda



6-D Cinturones de seguridad del vehículo

Consulte el manual del dueño de su vehículo sobre el uso del cinturón de seguridad del vehículo

Términos del cinturón de seguridad del vehículo

Retractor

Un dispositivo que enrolla el cinturón de seguridad del vehículo que no se usa. A menudo está oculto en el interior de paneles de las paredes del vehículo o en el respaldo del vehículo.

Placa del Latch

El extremo macho de un cinturón de seguridad con la lengüeta plateada.

Recodo del asiento

El lugar donde se unen el asiento y el respaldo.

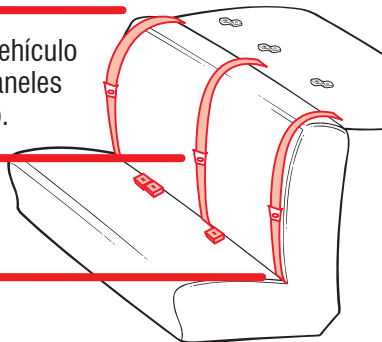

Identificación del tipo de su cinturón de seguridad

Hay uno tipo de cinturón de seguridad del vehículo que se puede usar con este asiento de automóvil:

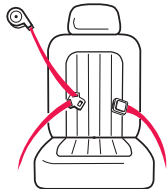

Cinturón de seguridad para la falda y el hombro 3 puntos de conexión. Se puede usar en todos los modos de uso del asiento de automóvil.

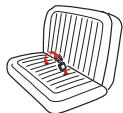

Cinturones adelante del recodo del asiento:

En algunos automóviles, es posible que no ajuste apretadamente. Lea el manual de su automóvil y del asiento de automóvil.

35

Los siguientes tipos de cinturones de seguridad del vehículo **NO** se pueden usar con seguridad con este asiento de automóvil:



Cinturón para la falda solamente Dos puntos de conexión.



Cinturón para la falda con cinturón motorizado para el hombro



Cinturón para la falda o cinturón de seguridad del vehículo para el hombro montado en la puerta

7-A Limpieza de la almohadilla del asiento

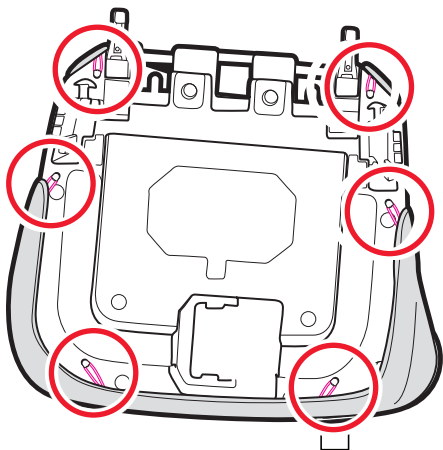

Consulte la etiqueta de cuidado de la almohadilla del asiento para obtener las instrucciones de lavado.

Funda del asiento

Quite los bucles elásticos y los ganchos del asiento, como se indica.

Límpiala con una esponja húmeda usando un jabón suave y agua fresca. De ser necesario, se puede sacar la funda del asiento para limpiarla. Lave la funda a máquina en agua fría en el ciclo delicado y séquela al aire. **NO USE BLANQUEADOR.**

Para volver a colocar la funda, siga las instrucciones anteriores en orden inverso.

7-B Limpieza de las correas de los anclajes inferiores

Lave la superficie solamente con un jabón suave y un paño mojado. **NO SUMERJA LAS CORREAS DE LOS ANCLAJES INFERIORES EN AGUA.** Hacerlo podría debilitar las correas.

Si las correas de los anclajes inferiores están deshilachados o muy sucios, comuníquese con servicio al cliente en www.gracobaby.com o al 1-800-345-4109.

7 Cuidado
y limpieza

Notas

Notas

Piezas de repuesto

Para comprar piezas o accesorios en los Estados Unidos,
por favor comuníquese con nosotros en:

www.gracobaby.com

o
1-800-345-4109



Guarde el manual de
instrucciones en la ranura
con símbolo del libro de
instrucciones como se indica.

