



DUOGLIDER™

- featuring
- presentando



- Owner's Manual • Manual del propietario



www.gracobaby.com

1 WARNING • ADVERTENCIA

Pages • Páginas 4-7

2 Features • Características

Page • Página 8

2-A Parts List • Lista de piezas

3 Assembly • Ensamblaje

Pages • Páginas 9-15

3-A To Open Stroller • Abrir el cochecito

3-B Basket • La canasta

3-C Front Wheels • Las ruedas delanteras

3-D Rear Axle • El eje trasero

3-E Child's Tray or Arm Bar • Bandeja del niño o barra para los brazos

3-F Rear Arm Bar (on certain models) • Barra trasera para los brazos (en ciertos modelos)

3-G Child's Tray • Bandeja del niño

3-H Front Canopy • Capota delantera

4 Use • Uso

Pages • Páginas 16-24

- 4-A To Secure Child • Para asegurar al niño**
- 4-B Swivel Wheels • Las ruedas giratorias**
- 4-C Brakes • Los frenos**
- 4-D To Recline Seats • Para reclinar los asientos**
- 4-E To Fold Stroller • Para plegar el cochecito**
- 4-F Rear Seat Reclined Carriage Position • Asiento trasero reclinado en posición**
- 4-G To Attach Graco® Infant Car Seat to Rear Position • Para sujetar el asiento de automóvil para bebé Graco® en la posición trasera**

5 Cleaning • Limpieza

Pages • Páginas 25-26

- 5-A Care & Maintenance • Cuidado y mantenimiento**
- 5-B Replacement Parts • Warranty Information
Piezas de repuesto • Información sobre la garantía**
- 5-C Product Registration • Registro del producto**

! WARNING

Failure to follow these warnings and the assembly instructions could result in serious injury or death.
Only use product as instructed.

PLEASE SAVE OWNER'S MANUAL FOR FUTURE USE.

ADULT ASSEMBLY REQUIRED.

NEVER LEAVE CHILD

UNATTENDED. Always keep child in view while in stroller.

AVOID SERIOUS INJURY from falling or sliding out. Always use seat belt or infant car seat harness. After fastening buckles, adjust belts to get a snug fit around your child.

AVOID FINGER ENTRAPMENT:

Use care when folding and unfolding the stroller. Be certain the stroller is fully erected and latched before allowing your child near the stroller.

NEVER USE STROLLER ON

STAIRS or escalators. You may suddenly lose control of the stroller or your child may fall out. Also, use extra care when going up or down a step or curb.

AVOID STRANGULATION.

DO NOT place items with a string around your child's neck, suspend strings from this product, or attach strings to toys.

USE OF THE STROLLER with two children weighing a total of more than 80 lbs. (36.2 kg) will cause excessive wear and stress on the stroller. The weight or height in either seat should not exceed 40 lbs. (18.1 kg) or 43 in. (109 cm).

CHILD MAY SLIP INTO LEG OPENINGS AND STRANGLE.

Never use rear seat in a reclined carriage position unless enclosure flap is properly secured.

TO PREVENT A HAZARDOUS, UNSTABLE CONDITION, never place purses, shopping bags, parcels or accessory items on the handle or canopy.

Do not place more than 3 lb (1.4 kg) total in the parent tray.

TO PREVENT A HAZARDOUS, UNSTABLE CONDITION, do not place more than 10 lb (4.5 kg) total in the storage basket.

TO AVOID BURNS, never put hot liquids in the cupholders.

TO PREVENT TIPPING, do not place more than 2 lb (0.9 kg) total in the cupholders/snack tray.

DO NOT use storage basket as a child carrier.

DO NOT ALLOW your child to stand on the basket. It may collapse and cause injury.

NEVER PLACE child in the stroller with head toward footrest.

NEVER ALLOW YOUR STROLLER to be used as a toy.

DISCONTINUE USING YOUR STROLLER should it become damaged or broken.

! WARNING

STROLLER TO BE USED only at walking speed. Product not intended for use while jogging, skating, etc.

CAREGIVER MUST always help child get into and out of the stroller.

CAREGIVER MUST always ensure the brakes are engaged when placing child into stroller.

USING GRACO® INFANT CAR SEATS(S) WITH STROLLER:

TO AVOID INJURY TO YOUR CHILD: THIS STROLLER IS



ONLY COMPATIBLE WITH GRACO® SNUGRIDE® INFANT CAR SEATS WITH CLICK CONNECT™. Only use with Graco® infant car seats that have the Click Connect™ logo. Improper use of this stroller with other manufacturers' car seats may result in serious injury or death.

READ THE MANUAL provided with your Graco car seat before using it with your stroller.

Remove child's tray before installing car seat. Front tray/arm bar or rear arm bar **MUST** be installed in the seat location to be used for the car seat.

FALL HAZARD: Always check that infant car seat is securely attached to stroller by pulling up on the car seat.

ALWAYS SECURE your child with the car seat harness when using the car seat in the stroller. If your child is already in the car seat, check that the child is secured with the harness.

Improper use of this stroller with a car seat may result in serious injury or death.

See Graco infant car seat owners manual for maximum size of child.

TO PUT CHILDREN IN THE STROLLER:

TIPPING HAZARD! PLACING WEIGHT ONLY IN THE REAR SEAT OF THIS STROLLER COULD CAUSE THE STROLLER TO TIP BACKWARDS.

Always place the heaviest child or the heaviest child/car seat combination in the front seat.

Always place child or child/car seat in the front seat first. Always remove child or child/car seat from the rear seat first.

⚠️ ADVERTENCIA

No observar estas advertencias y las instrucciones de ensamblaje podría resultar en lesiones serias o la muerte. Use solamente el producto según las instrucciones.

POR FAVOR, GUARDE EL MANUAL DEL USUARIO PARA USO FUTURO.

REQUIERE QUE LO ARME UN ADULTO.

NUNCA DEJE A UN NIÑO SIN ATENDER. Mantenga siempre al niño a la vista mientras está en el cochecito.

EVITE SERIAS LESIONES causadas por caídas o resbalos. Use siempre el cinturón de seguridad o arnés del asiento de automóvil para el bebé. Luego de sujetar las hebillas, ajuste las correas para lograr un calce apretado alrededor de su niño.

EVITE EL ATRAPAMIENTO DE LOS DEDOS: Tenga cuidado cuando pliega y despliega el cochecito. Asegúrese de que el cochecito esté completamente armado y trabado antes de permitir que el niño se acerque al mismo.

NUNCA USE EL COCHECITO EN ESCALERAS o escaleras mecánicas. Podría perder repentinamente el control del cochecito o el niño podría caerse. Además, use mucho cuidado cuando sube o baja un escalón o bordillo.

EL NIÑO PODRÍA DESLIZARSE POR LAS ABERTURAS PARA LAS PIERNAS Y ESTRANGULARSE. Nunca use el asiento trasero en la posición reclinado a menos que la tapa de cierre esté debidamente asegurada.

EVITE LA ESTRANGULACIÓN. NO ponga artículos con un cordón alrededor del cuello del niño, suspenda cordones de este producto ni ponga cordones a los juguetes.

USO DEL COCHECITO con dos niños con un peso total mayor de 80 libras (36,2 kg.) causará un desgaste excesivo y pondrá tensión excesiva en el cochecito. El peso o el altura en cada asiento no debe exceder las 40 libras (18,1 kg) o 43 pulgadas (109 cm).

PARA PREVENIR UNA SITUACIÓN PELIGROSA Y INESTABLE, nunca ponga carteras, bolsas de compras o accesorios en la manija o capota.

No ponga más de un total de 1.4 kg (3 libras) en bandeja de los padres.

PARA PREVENIR UNA SITUACIÓN INESTABLE Y PELIGROSA, no ponga más de un total de 4.5 kg (10 libras) en la canasta de almacenamiento.

PARA EVITAR QUEMADURAS, nunca ponga líquidos calientes en los apoyavasos.

PARA PREVENIR QUE SE TUMBE, no ponga más de 2 libras (0.9 kg) en total en los apoyavasos/la bandeja para refrigerios.

NO use la canasta de almacenamiento como transportador para niños.

NO use el asiento para niño pequeño en un automóvil.

NO DEJE que el niño se pare sobre la canasta. Podría desarmarse y causar lesiones.

NUNCA PONGA al niño en el cochecito con la cabeza hacia el apoyapiés.

NUNCA DEJE QUE EL COCHECITO se use como un juguete.

! ADVERTENCIA

DEJE DE USAR SU COCHECITO si resulta dañado o roto.

EL COCHECITO DEBE USARSE solamente con la velocidad de caminar; el producto no debe usarse cuando sale a trotar, patinar, etc.

LA PERSONA A CARGO DEL CUIDADO debe ayudar siempre al niño a subirse y bajarse del cochecito.

LA PERSONA A CARGO DEL CUIDADO debe tener la seguridad de que los frenos estén activados cuando pone al niño en el cochecito.

USAR EL/LOS TRANSPORTADOR(S) GRACO® CON EL COCHECITO:

PARA EVITAR LESIONES A SU NIÑO: ESTE COCHECITO SOLAMENTE ES



COMPATIBLE CON LOS ASIENTOS DE AUTOMÓVIL PARA BEBÉ GRACO® SNUGRIDE® CON CLICK CONNECT™. Úselo solamente con los asientos de automóvil para bebé de Graco® que tienen el logotipo Click Connect™. El uso inadecuado de este cochecito con asientos para automóvil de otros fabricantes podría resultar en lesiones serias o la muerte.

LEA EL MANUAL incluido con su asiento de automóvil Graco antes de usarlo con su cochecito.

Retire la bandeja del niño antes de la instalación del asiento de automóvil. La bandeja delantera/barra para los brazos o barra trasera para los brazos **DEBE** estar instalada en el lugar del asiento para que el transportador pueda usarla.

PELIGRO DE CAÍDA: Verifique siempre que el asiento de automóvil para bebé esté debidamente asegurado al cochecito tirando del asiento de automóvil hacia arriba.

ASEGURE SIEMPRE a su niño con el arnés del asiento de automóvil cuando usa el asiento de automóvil en el cochecito. Si su niño ya está en el asiento de automóvil, verifique que esté asegurado con el arnés.

El uso inadecuado de este cochecito con un asiento de automóvil podría resultar en lesiones serias o la muerte.

Vea el manual del propietario del asiento de automóvil para bebé Graco para determinar el tamaño máximo del niño.

PARA PONER LOS NIÑOS EN EL COCHECITO:

¡PELIGRO, SE PUEDE TUMBAR! COLOCAR PESO SOLAMENTE EN EL ASIENTO TRASERO DE ESTE COCHECITO PODRÍA OCASIONAR QUE EL COCHECITO SE TUMBE PARA ATRAS.

Coloque siempre el niño más pesado o la combinación transportador y niño más pesada en el asiento delantero.

Coloque siempre el niño o el transportador y el niño primero en el asiento delantero. Saque siempre al niño o al transportador y al niño primero del asiento trasero.

2-A Parts List • Lista de piezas

This model may not include some features shown below. **Check** that you have all the parts for this model **BEFORE** assembling your product. If any parts are missing, call Customer Service 1-800-345-4109 (Canada 1-800-667-8184).

Este modelo podría no incluir algunas de las características que se indican a continuación.

Verifique que tenga todas las piezas de este modelo **ANTES** de armar su producto. Si falta alguna pieza, llame a Servicio al Cliente 1-800-345-4109 (Canadá 1-800-667-8184).

All models • Todos modelos

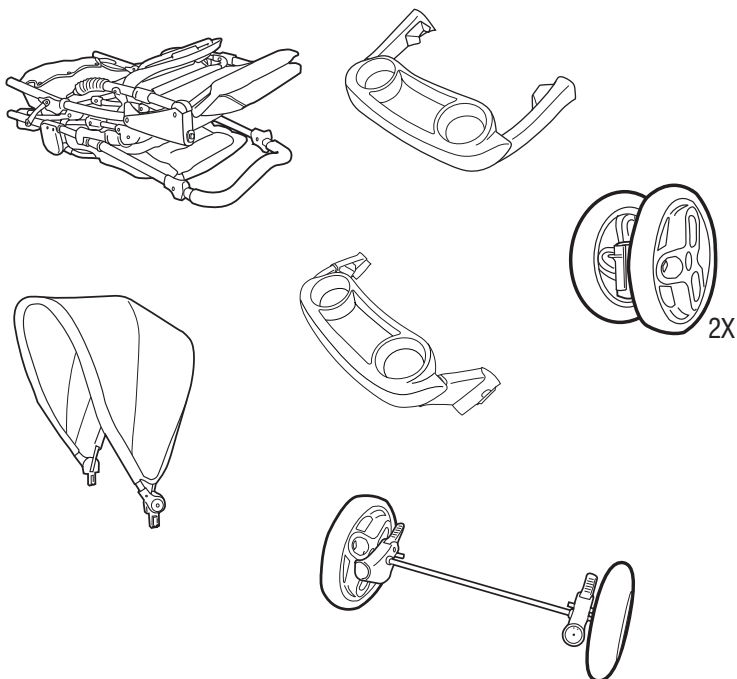

3-A To Open Stroller • Abrir el cochecito

Be sure to place stroller on top of a piece of cardboard or some other protective cover to prevent any damage to floor.

Asegúrese de poner el cochecito sobre un pedazo de cartón o algún otro material de protección para prevenir dañar el piso.

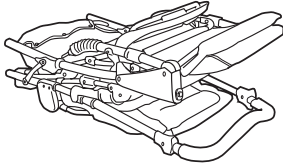

1. Release storage latch.

1. Destrahe la traba de almacenamiento.

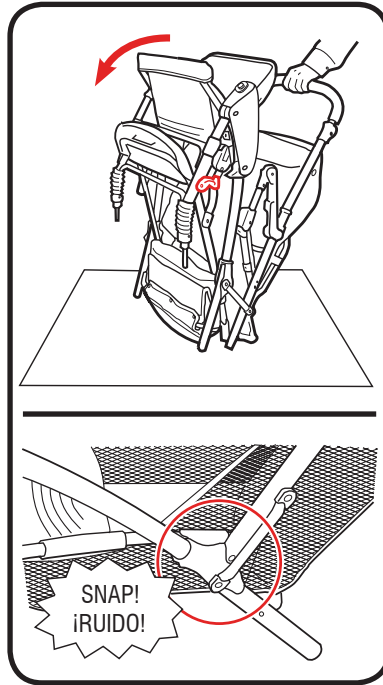

2. **CHECK** that stroller is completely open (by trying to fold it) before continuing.

2. **VERIFIQUE** que el cochecito esté completamente abierto (intente doblarlo) antes de continuar.

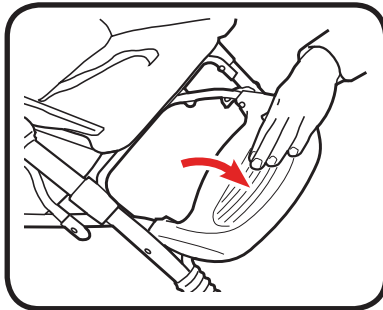

3-B Basket • La canasta

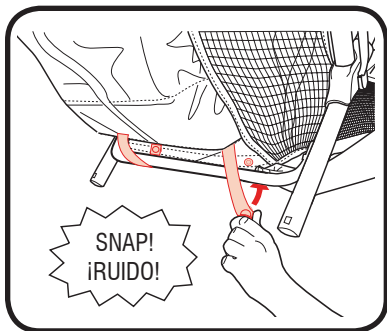
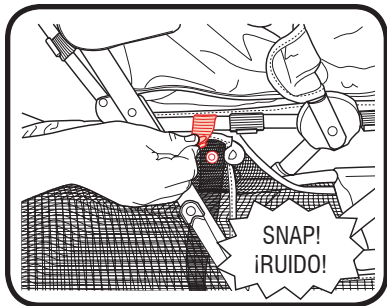
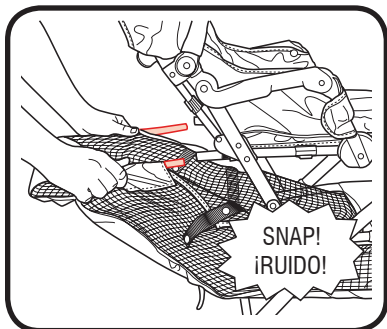

2. Snap straps on both sides of basket.

2. Trabe las correas en ambos costados de la canasta.

3. Secure 2 snaps around tube on base of basket.

3. Asegure las 2 trabas alrededor del tubo de la base de la bandeja.

3-C Front Wheels • Las ruedas delanteras

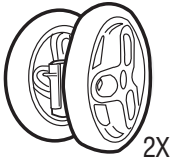

1. **CHECK** that wheels are securely attached by pulling on wheel assemblies.

1. **VERIFIQUE** que las ruedas estén bien contactadas, tirando de los montajes de las ruedas.

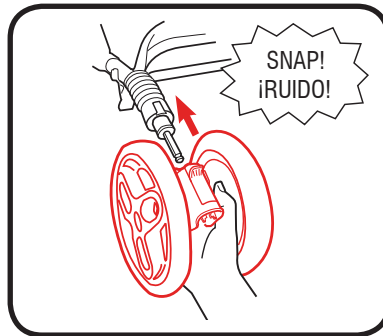

3-D Rear Axle • El eje trasero

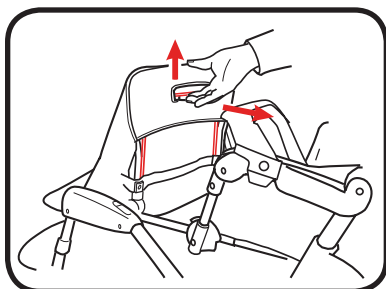
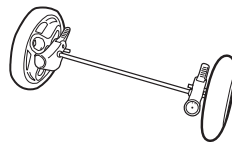

1. Recline front seat before turning stroller over.

1. Recline el asiento delantero antes de dar vuelta el cochecito.

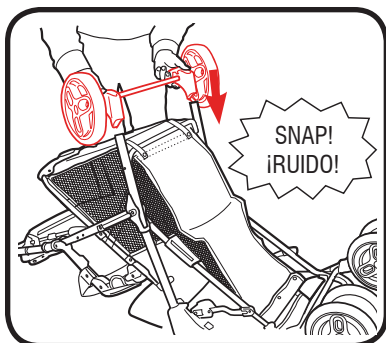

2. Brake levers point toward rear of stroller. **CHECK** that rear axle is securely attached by pulling on brake assembly.

2. Las palancas del freno deben apuntar hacia la parte trasera del cochecito. **VERIFIQUE** que el eje trasero esté bien conectado tirando del equipo de frenos.

3-E Child's Tray or Arm Bar • Bandeja del niño o barra para los brazos

⚠ WARNING

Always secure your child with the seat belt. The arm bar or tray is not a restraint device. Do not lift the stroller by the child's tray or arm bar. Use care when snapping the arm bar or tray on the stroller with a child in the stroller.

⚠ ADVERTENCIA

Asegure siempre el niño con el cinturón de seguridad. La barra para los brazos o bandeja no es un dispositivo de seguridad. No levante el cochecito agarrándolo de la bandeja para el niño o la barra para los brazos. Preste atención cuando traba la barra para los brazos o la bandeja en el cochecito con el niño en el cochecito.

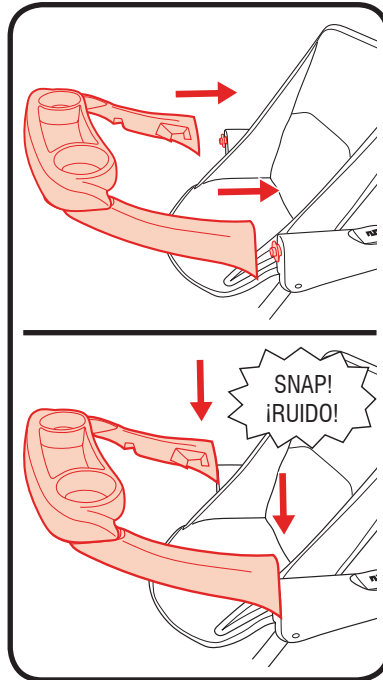
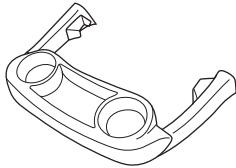

3-F Rear Arm Bar (on certain models)
• Barra trasera para los brazos
(en ciertos modelos)

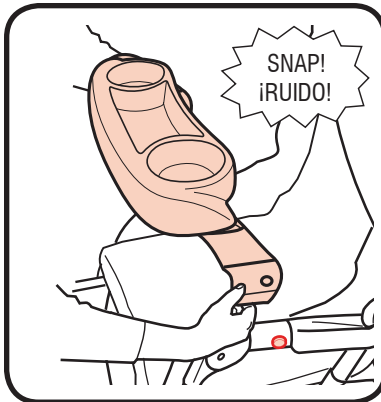
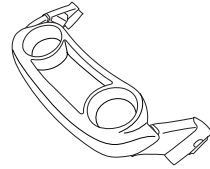

3-G Child's Tray • Bandeja del niño

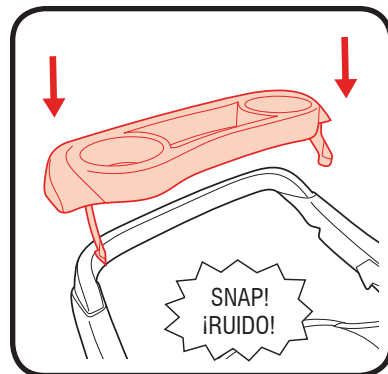
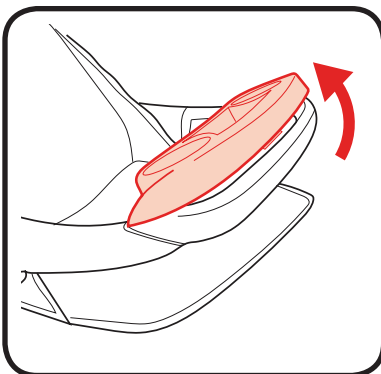

3-H Front Canopy • Capota delantera

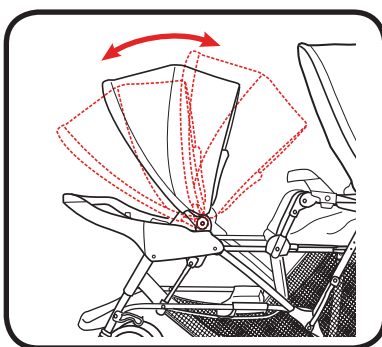
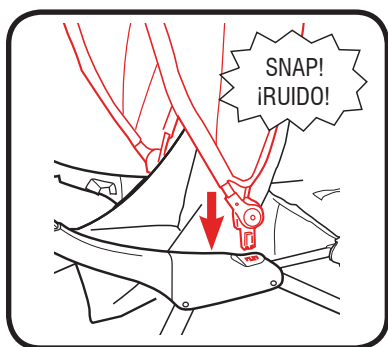
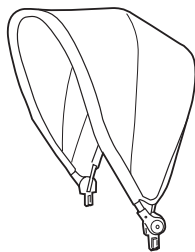

3 Assembly
• Ensamblaje

4-A To Secure Child • Para asegurar al niño

Your stroller will have one of the following seat belts:

Su cochecito incluirá uno de los siguientes cinturones de seguridad:

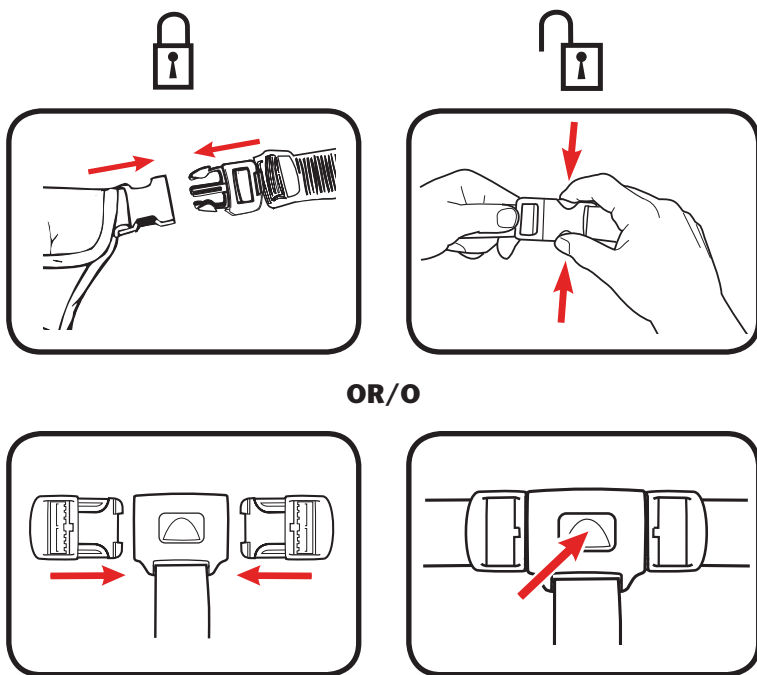

OR/O

3 Point Harness • Arnés de 3 puntos

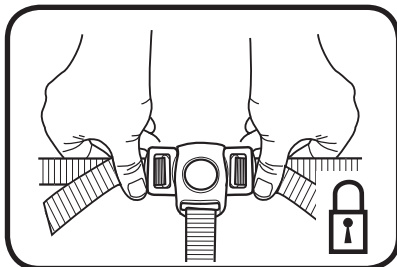
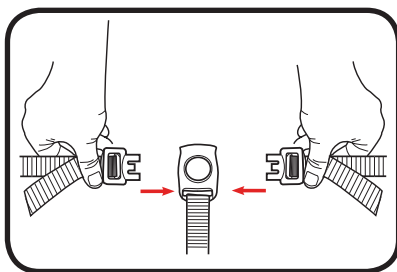

Use slide adjuster at waist for tighter adjustment.

Use el ajuste deslizable a la cintura para hacer ajustes más apretado.

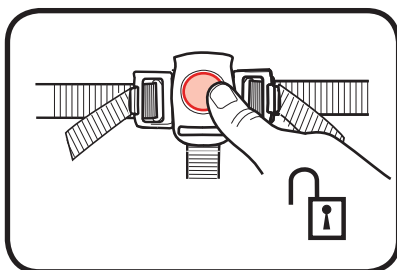
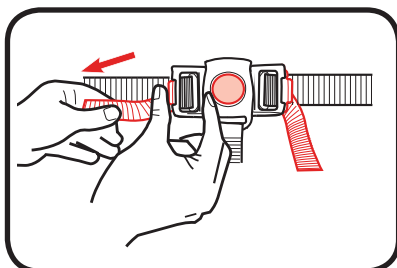

4 Use • Uso

4-B Swivel Wheels • Las ruedas giratorias

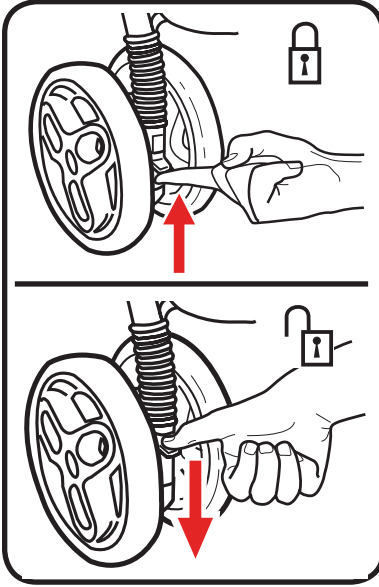

Front swivel wheels lock for use on uneven surfaces such as grass, stones or gravel.

Las ruedas giratorias delanteras se traban para el uso en superficies desparejas tales como césped, piedras o grava.

4-C Brakes • Los frenos

⚠️ WARNING

Always apply both brakes. **CHECK** that brakes are on by trying to push stroller.

⚠️ ADVERTENCIA

Siempre use ambos frenos. **INSPECCIONE** los frenos tratando de empujar el cochecito.

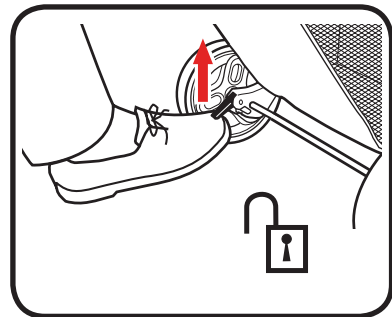
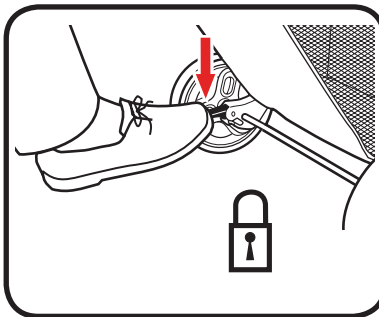

4-D To Recline Seats

- Para recliner los asientos

⚠ WARNING

Fabric caught in the latches may prevent them from locking. When returning seat to upright position, do not allow fabric to be pinched in the latch.

⚠ CAUTION

When making adjustments to the stroller seat, make sure child's head, arms, and legs are clear of moving seat parts and stroller frame.

⚠ ADVERTENCIA

La tela que se agarre a las trabas podría prevenir que las mismas funcionen. Cuando vuelve a poner el asiento en la posición vertical, no deje que la tela se agarre en la traba.

⚠ PRECAUCIÓN

Quando realiza ajustes al asiento del cochecito, asegúrese que la cabeza, brazos y piernas del niño están lejos de las piezas del asiento que se mueven y del armazón del cochecito.

Front Seat • Asiento delantero

TO RECLINE: Lift wire and pull back.

TO RAISE: Lift wire and push seat up.

PARA RECLINARLO: Levante el alambre y tire hacia atrás.

PARA LEVANTARLO: Levante el alambre y empuje el asiento hacia arriba.

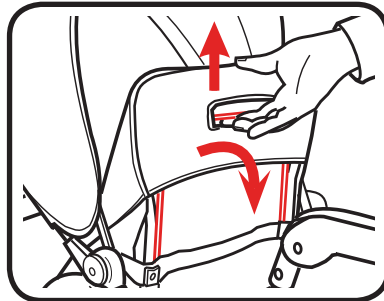

Rear Seat • Asiento trasero

TO RECLINE: Pull tabs out and pull back.

TO RAISE: Push seat up.

PARA RECLINARLO: Tirar las lengüetas y tire hacia atrás.

PARA LEVANTARLO: Empuje el asiento para arriba.

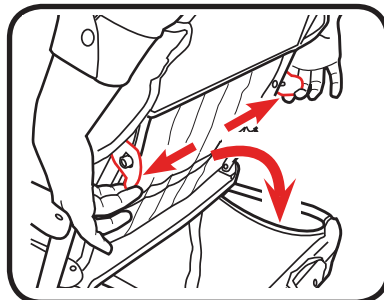

4-E To Fold Stroller • Para plegar el cochecito

Before folding stroller: (1) remove infant carrier(s) if in use; (2) adjust seat backs to recline position; (3) lock brakes; (4) fold canopies and **LOWER FRONT CANOPY** as shown.

Antes de plegar el cochecito: (1) saque los transportador(s) si están en uso; (2) ajuste los respaldos de los asientos en la posición reclinada; (3) trabe los frenos; (4) pliegue las capotas y **BAJE LA CAPOTA DE ADELANTE** como se indica.

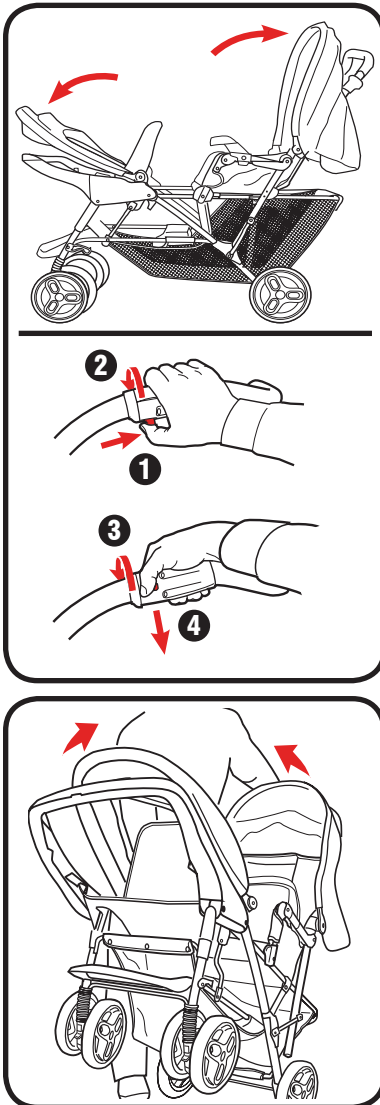

4-F Rear Seat Reclined Carriage Position

- Asiento trasero reclinado en posición

When rear seat is fully reclined (**on certain models**):

- Remove head support (on certain models). Never use any head support in the full recline position.
- Top 2 hook/loop tabs must be threaded through two plastic slots and tightly fastened. Bottom 2 hook/loop tabs must be wrapped around 2 stroller tubes and tightly fastened.
- Never use in reclined carriage position unless closure flap is properly secured.

Cuando el asiento trasero esté totalmente reclinado. (**en ciertos modelos**):

- Quite el soporte para la cabeza (en ciertos modelos). Nunca use el soporte de la cabeza en la posición totalmente reclinada.
- Los dos ganchos / nudos de arriba deben pasar por las dos ranuras de plástico y deben ser ajustados apretadamente. Los dos ganchos / nudos de abajo deben pasar alrededor de los 2 tubos del cochecito y deben ser ajustados apretadamente.
- Nunca use el asiento trasero en la posición reclinado a menos que la tapa de cierre esté debidamente asegurada.

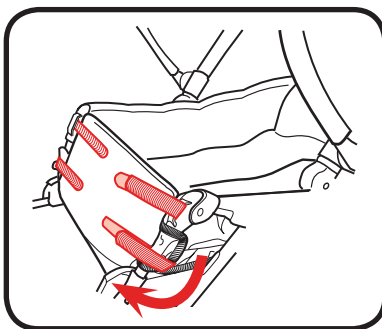
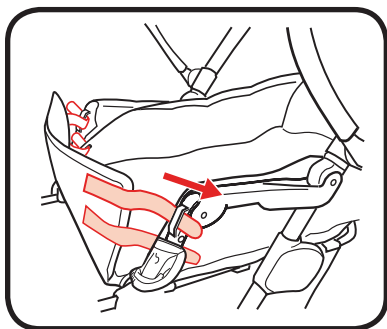

4-G To Attach Graco® Infant Car Seat to Rear Position • Para sujetar el asiento de automóvil para bebé Graco® en la posición trasera

For models that do not come with an infant car seat one may be purchased separately. Two car seats can be used if your stroller has a front and rear arm bar installed. Arm bar may be purchased separately if not included.



⚠ WARNING

Use only a Graco® SnugRide® Click Connect™ car seat with this stroller. This stroller is only compatible with Graco® SnugRide® infant car seats with Click Connect™. Only use with Graco® infant car seats that have the Click Connect™ logo. Improper use of this product with a car seat may result in serious injury or death. Read the manual provided with your Graco car seat before using it with your product.

- Always secure your child with infant car seat harness when using the car seat in the product. If your child is already in the car seat, **check that the child is secured with the harness.**

Para los modelos que no vienen con un asiento de automóvil para bebé, se puede comprar uno por separado. Dos transportadores pueden usarse si su cochecito tiene instalada una bandeja delantera/barra para los brazos y barra trasera para los brazos. La barra para los brazos puede comprarse por separado si no se incluye.



⚠ ADVERTENCIA

Use solamente un asiento de automóvil Graco® SnugRide® Click Connect™ con este cochecito.

Este cochecito solamente es compatible con los asientos de automóvil para bebé Graco® SnugRide® con Click Connect™. Úselo solamente con los asientos de automóvil para bebé de Graco® que tienen el logotipo Click Connect™. El uso inadecuado de este producto con un asiento para automóvil podría resultar en lesiones serias o la muerte. Lea el manual incluido con su asiento para automóvil Graco antes de usarlo con su producto.

- Sujete siempre a su niño con el arnés del asiento para automóvil cuando usa el asiento para automóvil en el producto. Si su niño ya está en el asiento para automóvil, **verifique que esté sujetado con el arnés.**

Remove child's tray and front canopy before installing car seat.

Retire la bandeja del niño y la capota delantera antes de la instalación del asiento de automóvil.

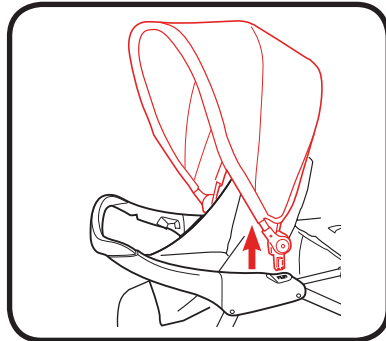
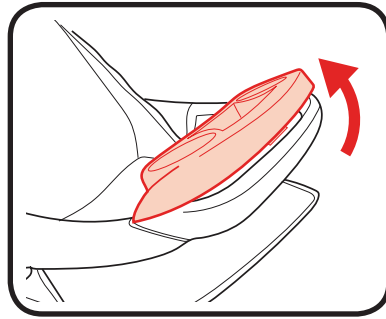

- Recline seats(s) to lowest position.
- Recline el asiento del cochecito hacia atrás hasta la posición más baja.

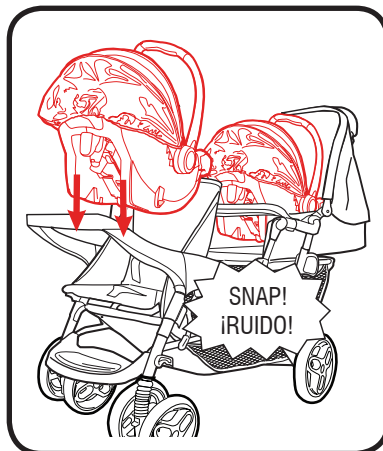
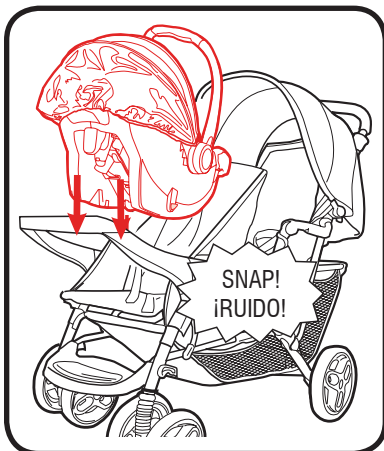

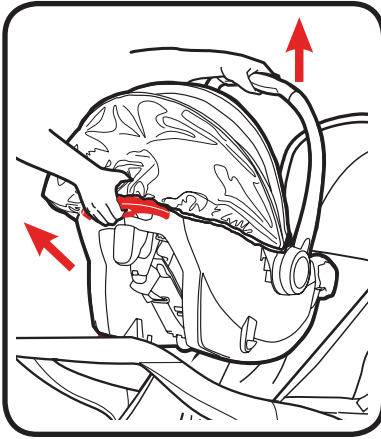

- **TO REMOVE CAR SEAT:** squeeze release handle at back of car seat, and lift car seat out of the stroller.

- **PARA SACAR EL ASIENTO PARA AUTOMÓVIL:** apriete la manija de liberación en la parte trasera del asiento para automóvil y levante el asiento para automóvil del cochecito.

5-A Care & Maintenance

• Cuidado y mantenimiento

- **TO CLEAN SEAT COVER**, refer to your care tag on the seat pad for washing instructions. NO BLEACH.
- **TO CLEAN STROLLER FRAME**, use only household soap and warm water. NO BLEACH or detergent.
- **FROM TIME TO TIME, CHECK YOUR STROLLER** for loose screws, worn parts, torn material or stitching. Replace or repair the parts as needed. Use only Graco replacement parts.
- **EXCESSIVE EXPOSURE TO SUN OR HEAT** could cause fading or warping of parts.
- **IF STROLLER BECOMES WET**, open canopy and allow to dry thoroughly before storing.
- **IF WHEEL SQUEAKS**, use a light oil (e.g., WD-40, 3-in-1, or sewing machine oil). It is important to get the oil into the axle and wheel assembly as illustrated.
- **WHEN USING YOUR STROLLER AT THE BEACH**, completely clean your stroller afterward to remove sand and salt from mechanisms and wheel assemblies.

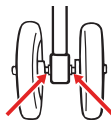

- **PARA LIMPIAR LA FUNDA DEL ASIENTO**, consulte la etiqueta de cuidado de la almohadilla del asiento para obtener las instrucciones para el lavado. NO USAR BLANQUEADOR.
- **PARA LIMPIAR EL ARMAZÓN DEL COCHECITO**, usar solamente jabón de uso doméstico y agua tibia. NO USE BLANQUEADOR o detergente.
- **DE VEZ EN CUANDO, INSPECCIONE EL COCHECITO** para determinar si hay tornillos flojos, piezas gastadas, material o costuras rotas. Cambie o repare las piezas según sea necesario. Use solamente piezas de repuesto de marca Graco.
- **LA EXPOSICIÓN EXCESIVA CON EL SOL O EL CALOR** podría causar que se destiña o se tuerzan algunas piezas.
- **SI EL COCHECITO SE MOJA**, abra la capota y déjelo secar completamente antes de guardarlo.
- **SI LAS RUEDAS HACEN RUIDO**, use un aceite liviano (por ej., WD-40, 3-en-1, o aceite para máquinas de coser). Es importante hacer penetrar el aceite en el eje y equipo de la rueda como se ilustra.
- **CUANDO USA EL COCHECITO EN LA PLAYA**, limpie el cochecito completamente después para sacar la arena y la sal de los mecanismos y equipos de las ruedas.

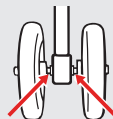

**5-B Replacement Parts • Warranty Information (USA)
Piezas de repuesto • Información sobre la
garantía (EE.UU.)**

To purchase parts or accessories or for warranty information in the United States, please contact us at the following:

Para comprar piezas o accesorios o para obtener información sobre la garantía en los Estados Unidos, por favor comuníquese con nosotros en:

www.gracobaby.com

or/o

1-800-345-4109

**5-C Product Registration (USA)
Registro del producto (EE.UU.)**

To register your Graco product from within the U.S.A. visit us online at www.gracobaby.com/productregistration or return registration card provided with your product. We currently do not accept product registrations from those living outside the United States of America.

Para registrar su producto Graco dentro de los EE.UU., visítenos en línea en www.gracobaby.com/productregistration o envíe la tarjeta de registro provista con su producto. Actualmente no aceptamos registros de los productos de quienes viven fuera de los Estados Unidos de América.

Notes • Notas



www.gracobaby.com

©2016 Graco